

ardor

Accessoires
PARIS

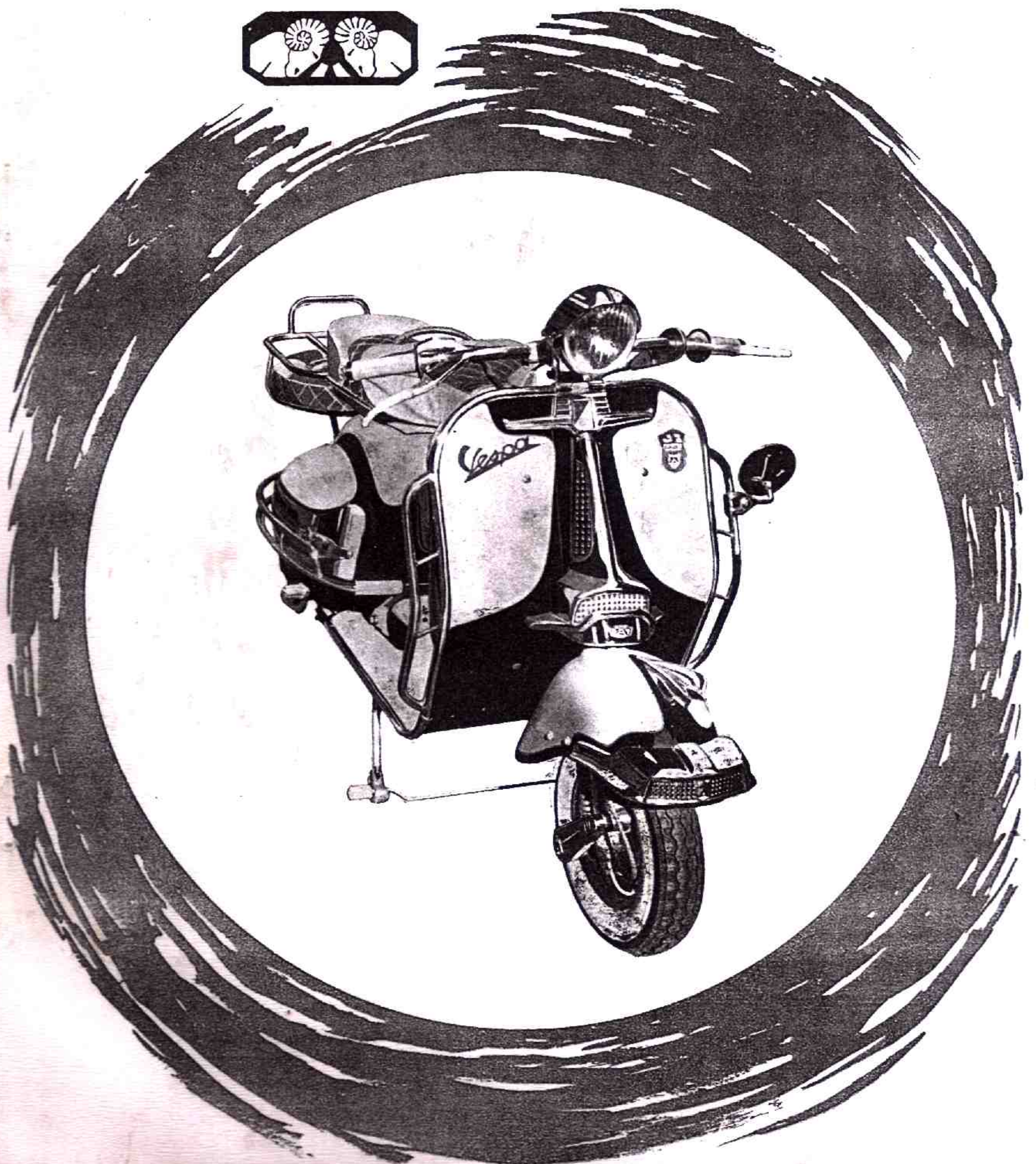

De la part de FAN DE SCOOTER

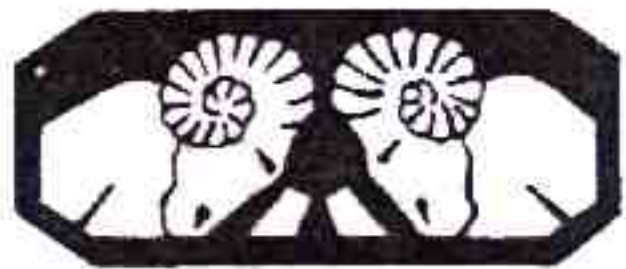
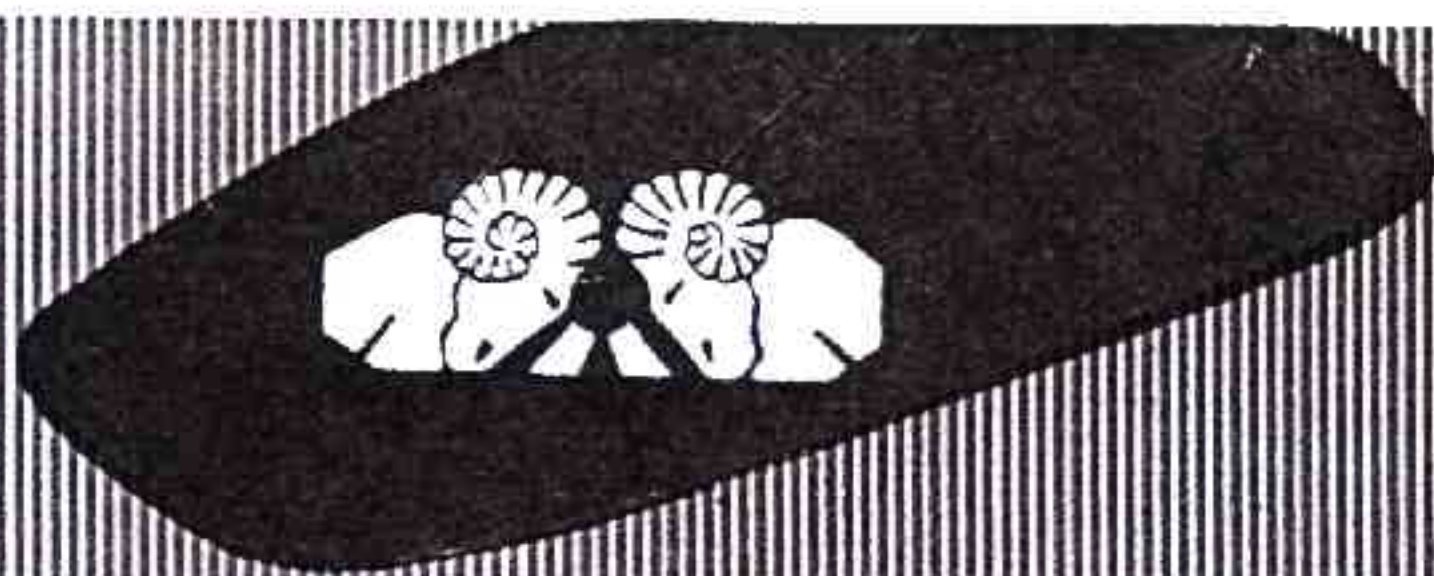

Réf. 10.434 - Enjoliveur de roue laiton à rayons croisés type RIVIERA

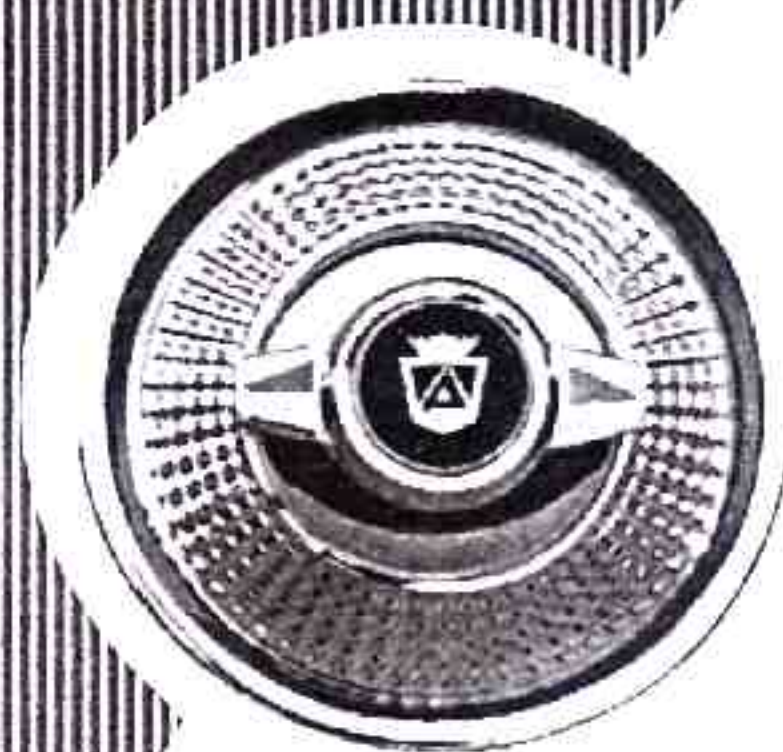

Réf. 10.435 - Enjoliveur de roue laiton type RIVIERA plein

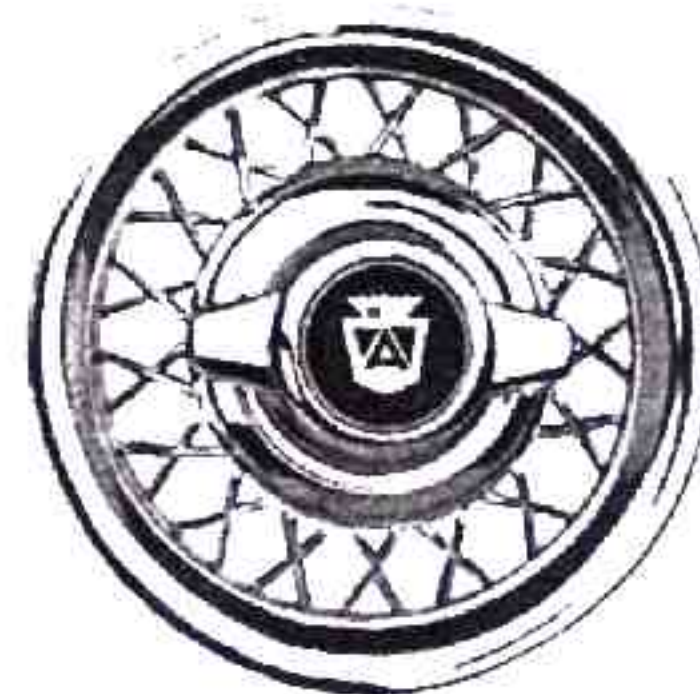

Réf. 10.426 - Enjoliveur de roue laiton à rayons croisés

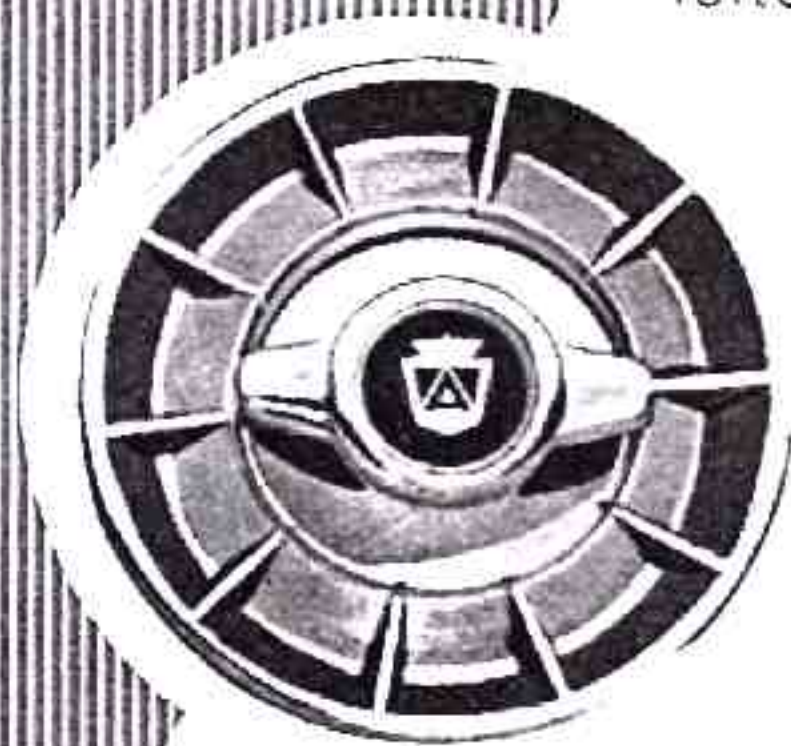

Réf. 10.436 - Enjoliveur de roue laiton type TURBO



Réf. 10.105 - Boules décoratives INOX le jeu de 6

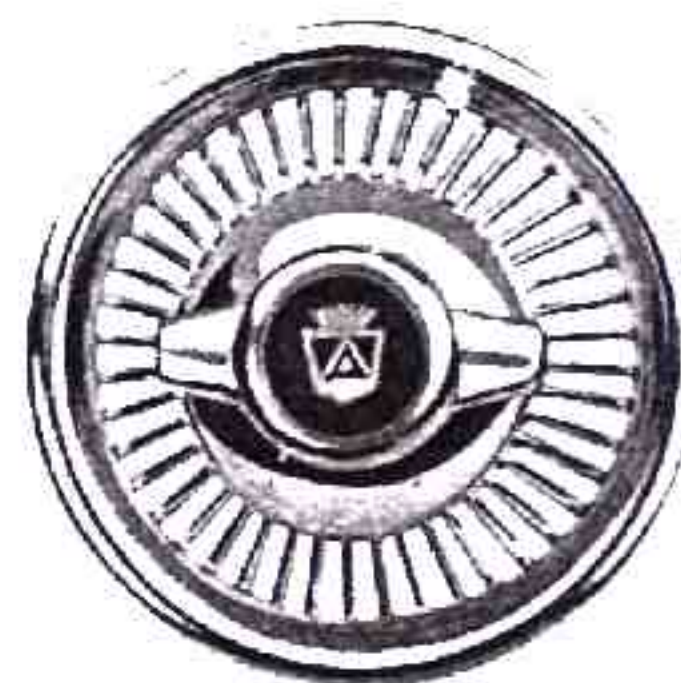

Réf. 10.437 - Enjoliveur de roue laiton à rayons droits



Réf. 11.604 - Pare-chocs AR type COMETE laiton chromé

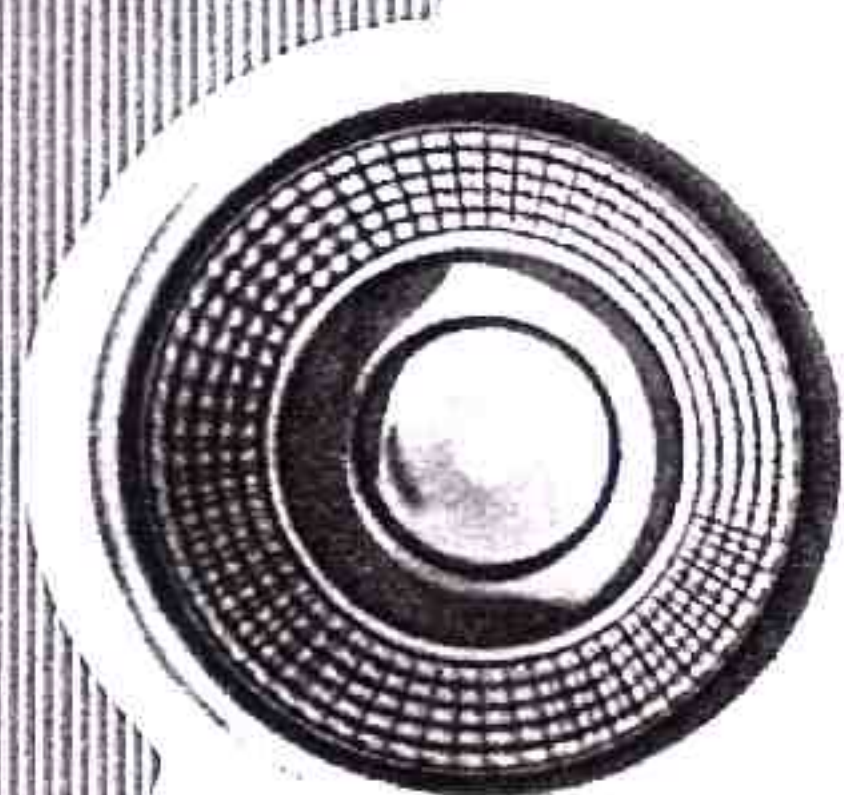

Réf. 10.438
Flasque d'enjoliveur de roue métal oxalysé, coloris rouge ou bleu



Réf. 10.407
Enjoliveur de roue petit modèle

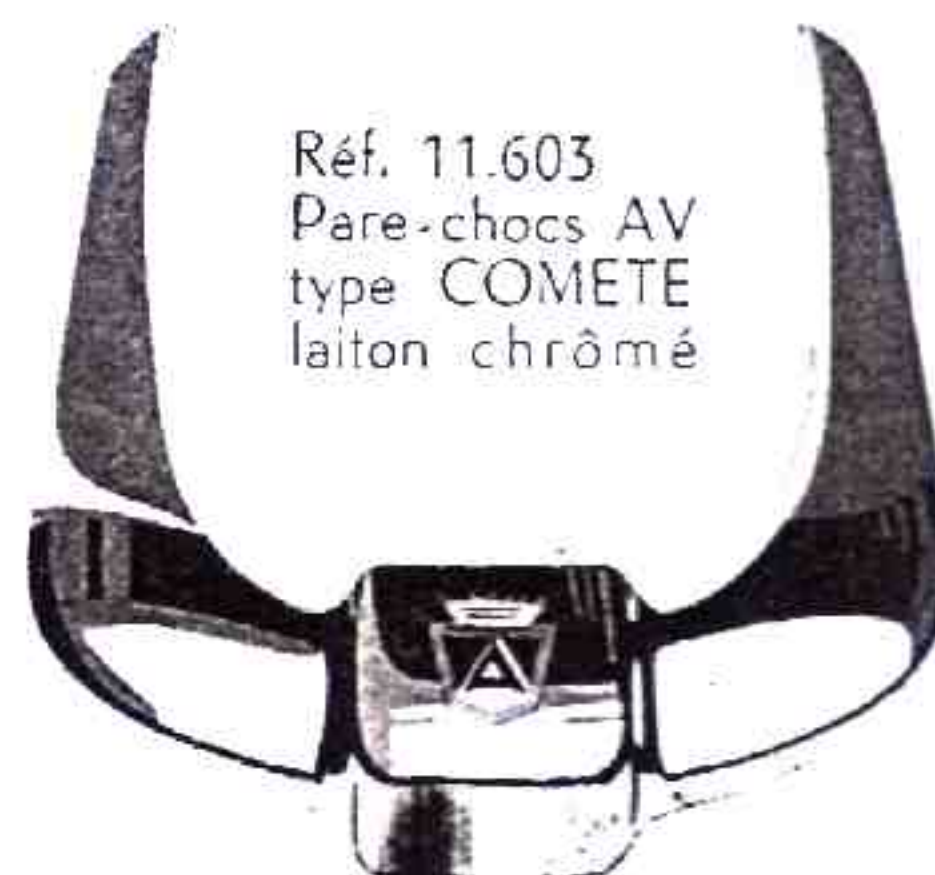

Réf. 11.603
Pare-chocs AV type COMETE laiton chromé

De la part de FAN DE SCOOTER



Réf. 10.277 - Calandre Grand Sport laiton type RIVIERA



Réf. 11.621 - Pare-chocs AV, laiton, type RIVIERA



Réf. 10.261 - Calandre en laiton type SQUALE



Réf. 11.427 Enjoliveur d'avertisseur laiton type ENJOLUX



Réf. 11.212 - Motif de tablier avant en laiton chromé

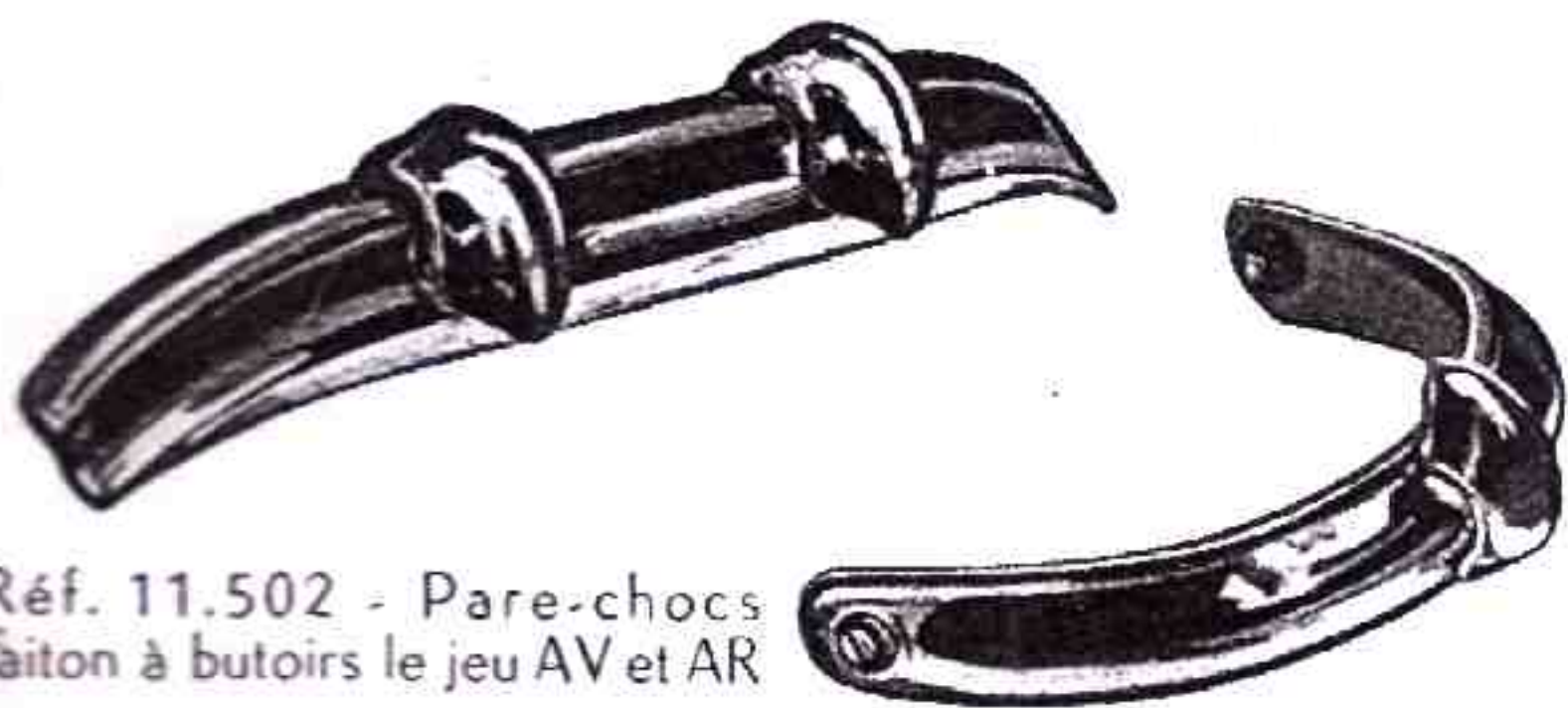

Réf. 11.502 - Pare-chocs laiton à butoirs le jeu AV et AR



Réf. 10.412 - Enjoliveur d'amortisseur laiton



Réf. 11.214 - Motif AVION pour garde-boue avant



Réf. 10.714 - Motif HIRONDELLE pour garde-boue avant

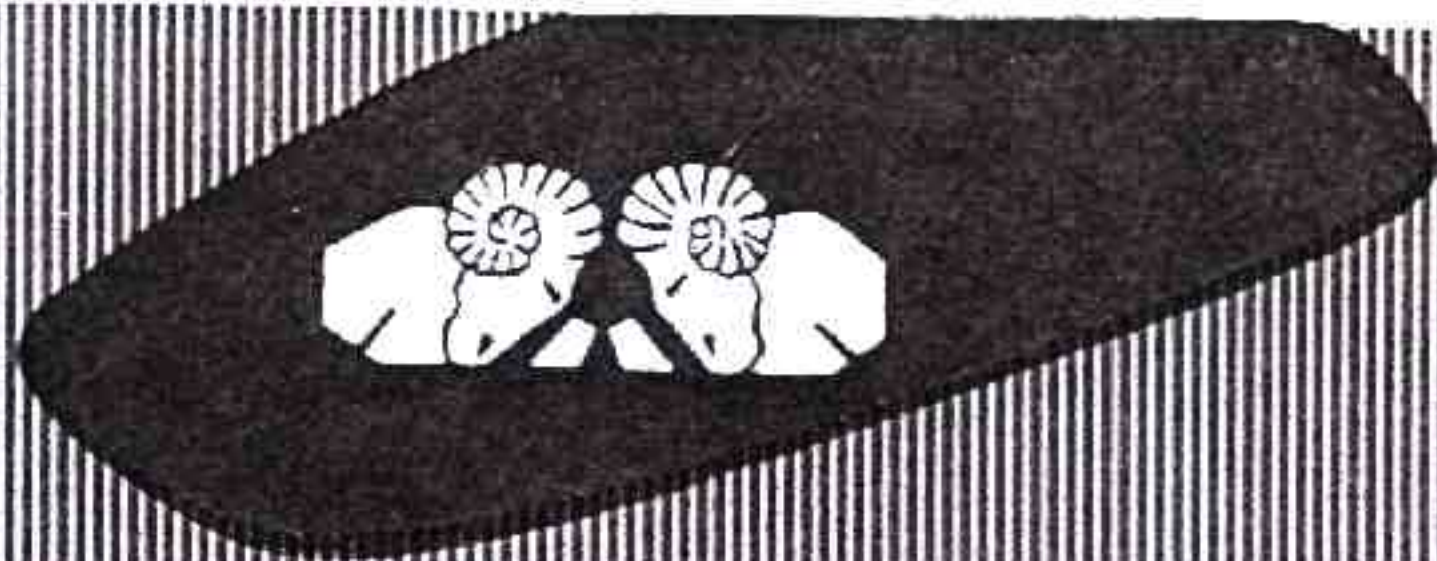

Réf. 10.004 - Ailettes décoratives en laiton, le jeu de 2



Réf. 10.511 - Flasques, coloris rouge ou bleu, métal oxalysé pour application sous sabots d'ailes METEOR

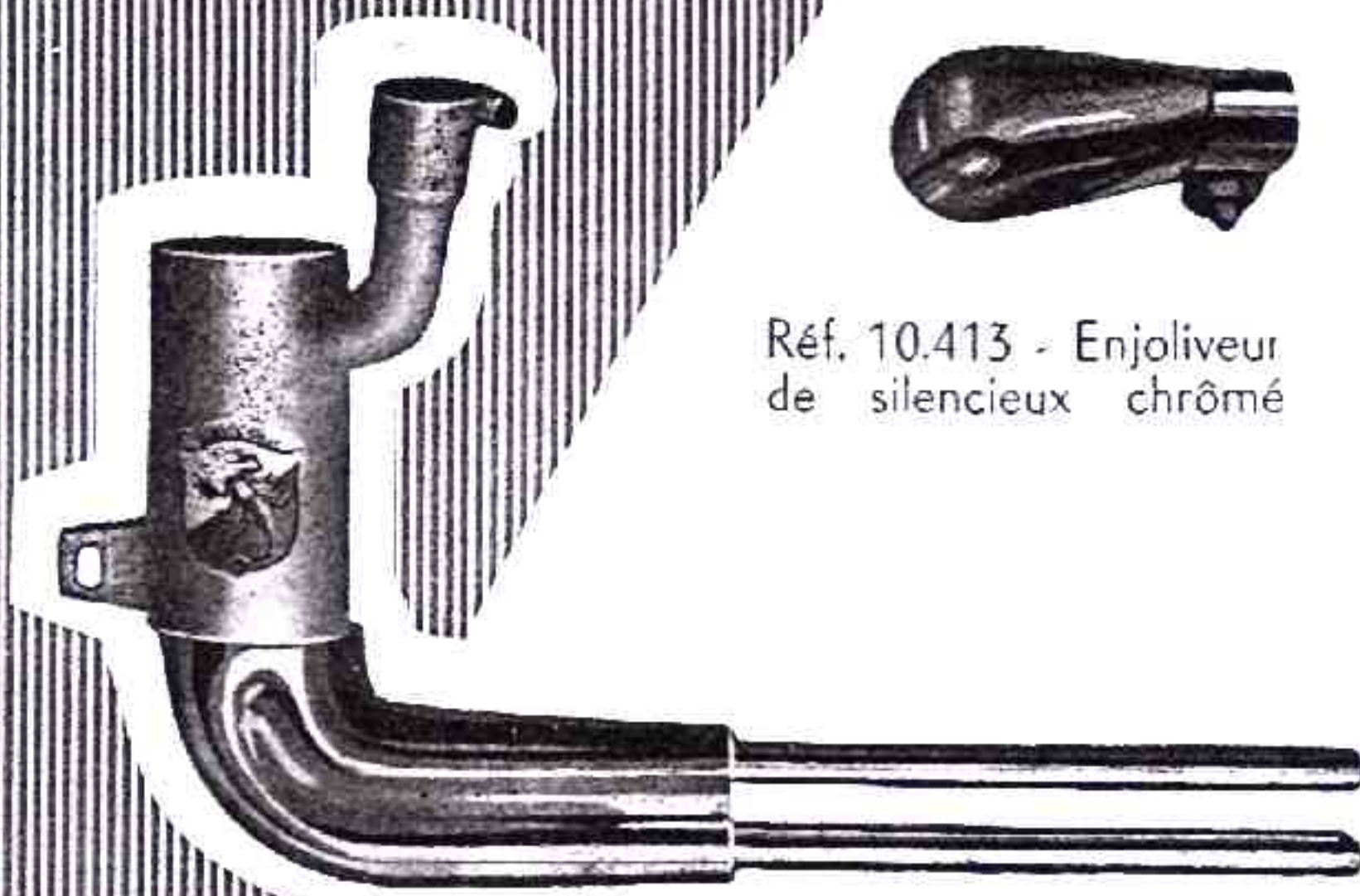

Réf. 10.413 - Enjoliveur de silencieux chromé



Réf. 11.840 - Sabots d'ailes type METEOR laiton chromé



Réf. 11.914 - Tuyau d'échappement ABARTH chromé à double sortie pour modèle 54-55-56
Réf. 11.908 - Le même pour modèle 52-53



Réf. 10.507 - Flammes d'aile, le jeu de 2

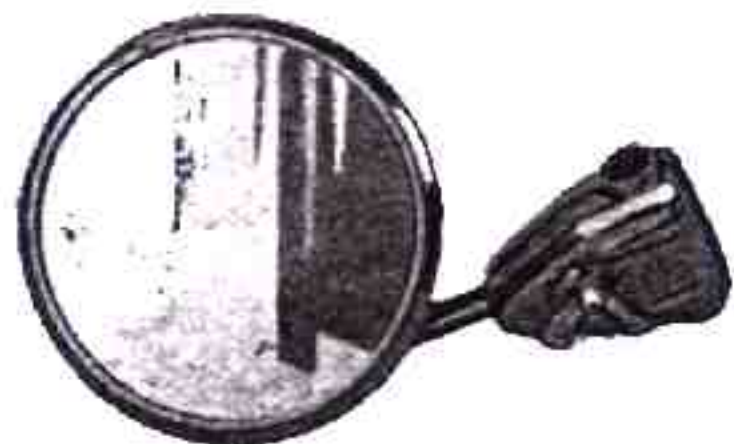

Réf. 11.723
Rétroviseur rond latéral en laiton chromé (se pose sur tablier avec ou sans entourage)



Réf. 11.706
Rétroviseur en laiton entièrement chromé, type ovale, glace plate



Réf. 11.716 - Rétroviseur en laiton entièrement chromé, type rectangulaire
Réf. 11.702 - Rétroviseur chromé, dos peint type rectangulaire

F



Réf. 10.606 - Grille chromée, enjoliveur de guidon, jeu de 2

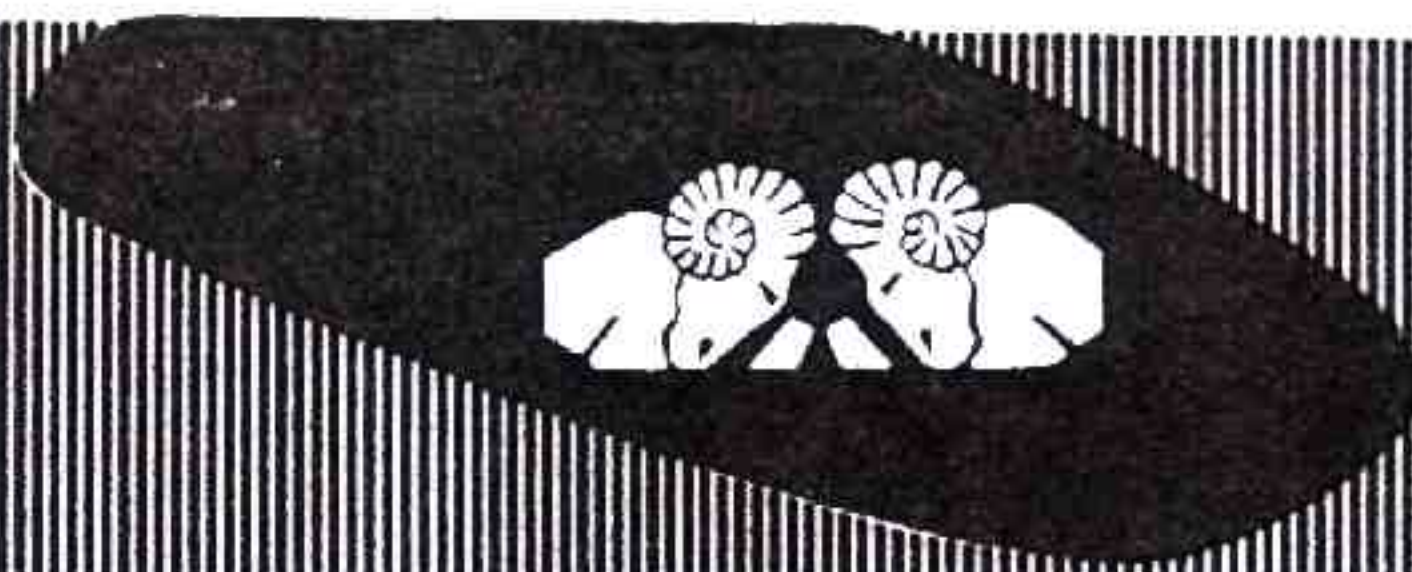

Réf. 10.503 - Lettre F matière plastique noire sur fond blanc



Réf. 10.505 - Lettre F noire sur fond blanc en plexiglass
Réf. 10.510 - Lettre F noire sur fond rouge en plexiglass

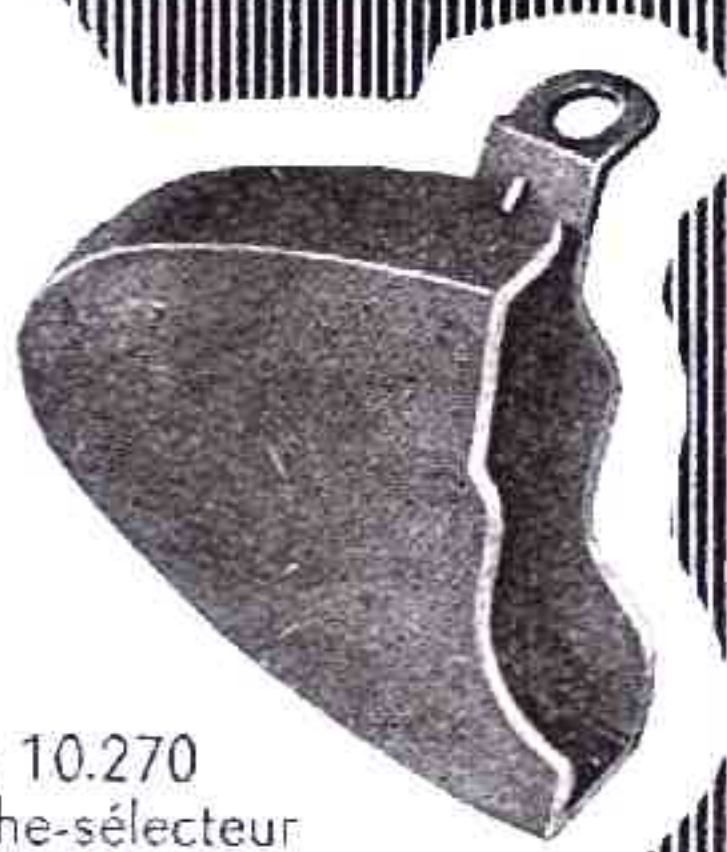
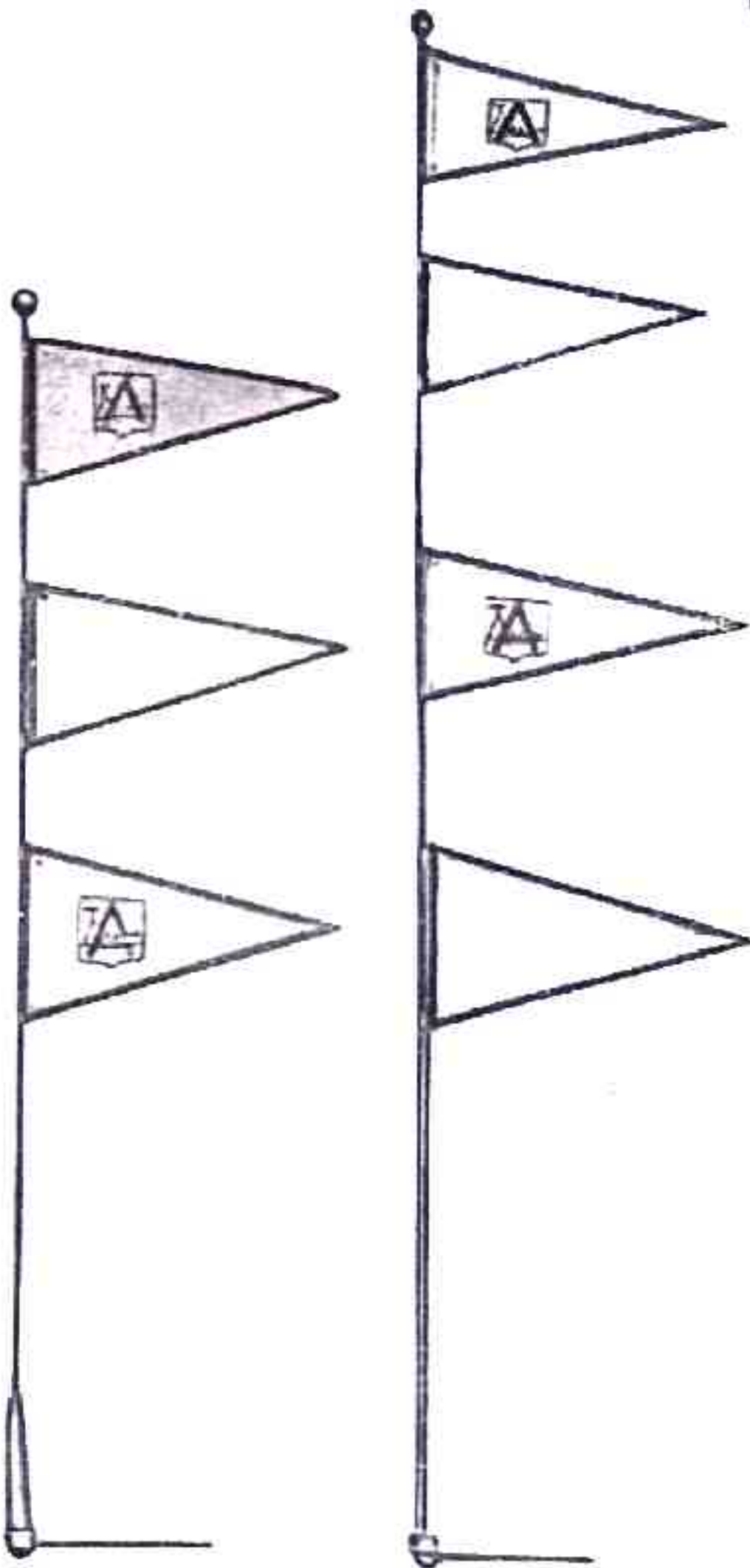

Réf. 10.270
Cache-sélecteur pour modèle 55-56

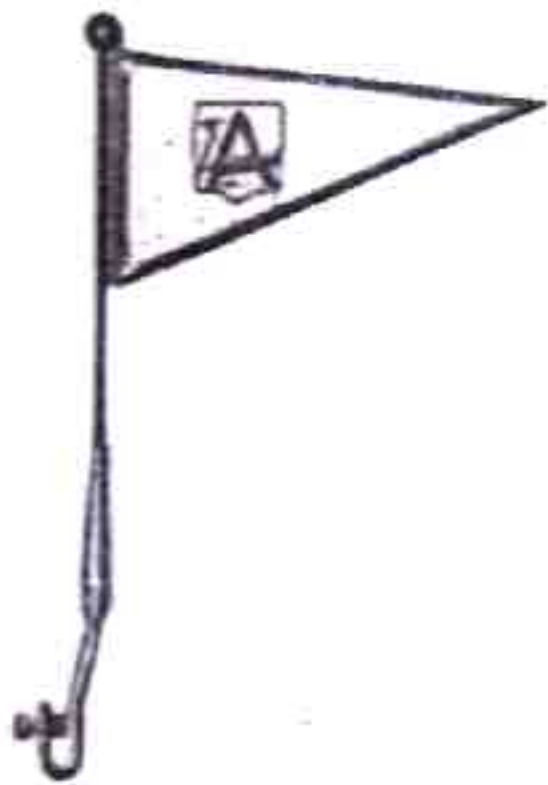

Réf. 11.564 - Porte-fanion fixe petit modèle à ressorts
Réf. 11.507
Le même sans ressort

Réf. 11.560
Porte-fanion géant modèle fixe à ressorts

Réf. 11.561
Porte-fanion géant télescopique



Réf. 10.502
Fanion Vespa



Réf. 11.608 - plaque AR chiffres en relief

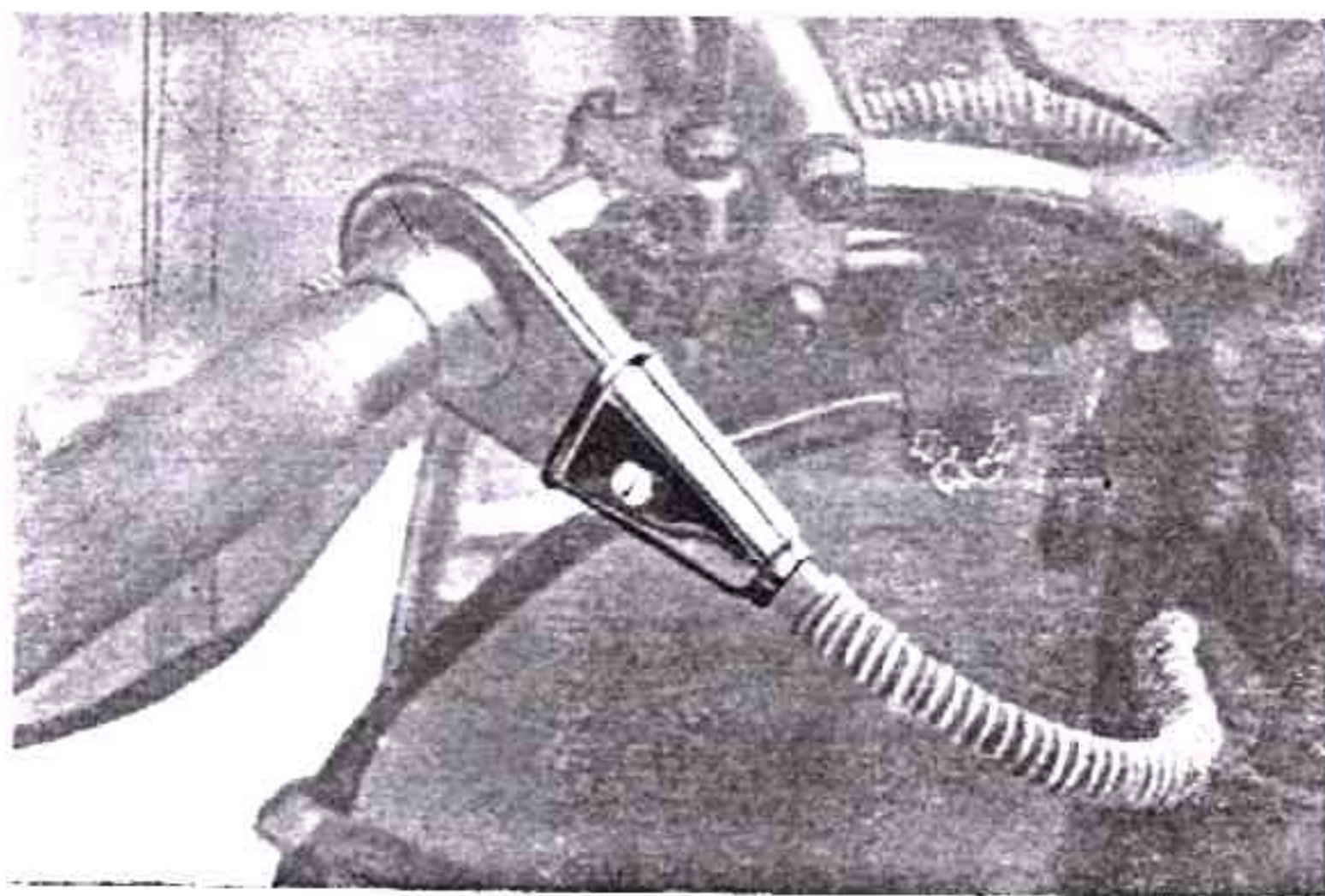

Réf. 11.821 - Serre-câble métallique

De la part de FAN DE SCOOTER

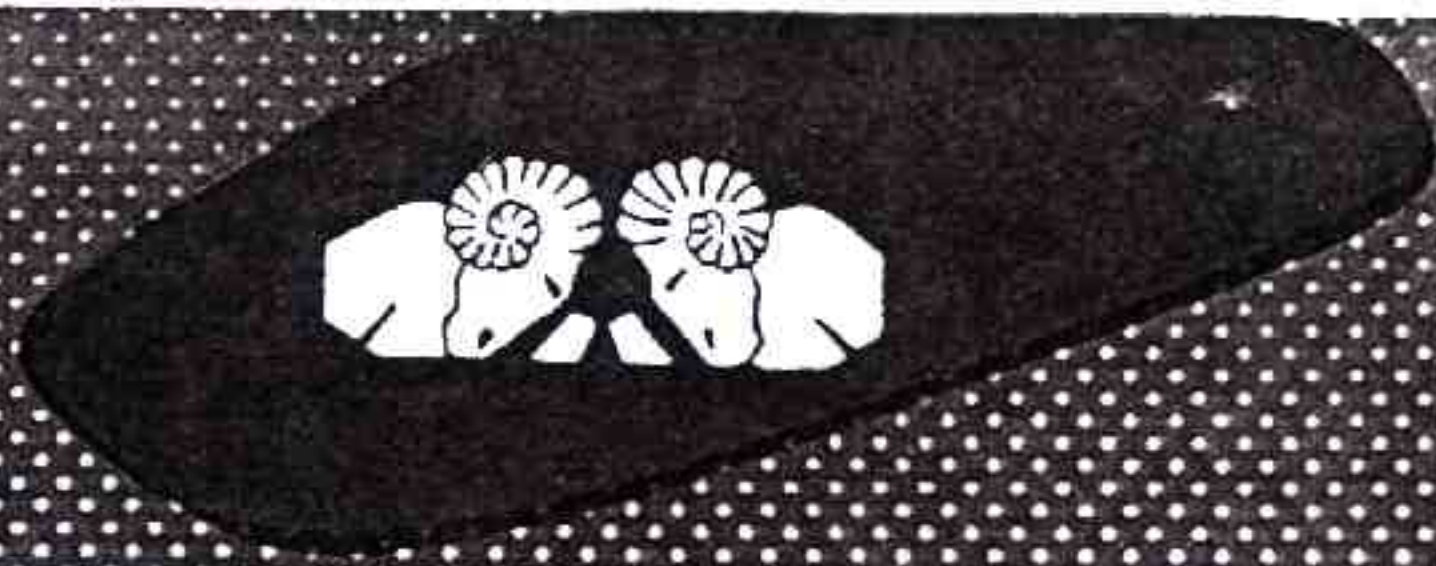

Réf. 11.619 - Porte-bagages arrière
porte-roue chromé TRIDOR service
Réf. 11.624 - Le même entièrement verni



Présenté ouvert

Réf. 11.628 - Porte-bagages,
AR pliant, porte-roue, type
TRIDOR service chromé
Réf. 11.629 - Le même
entièrement verni

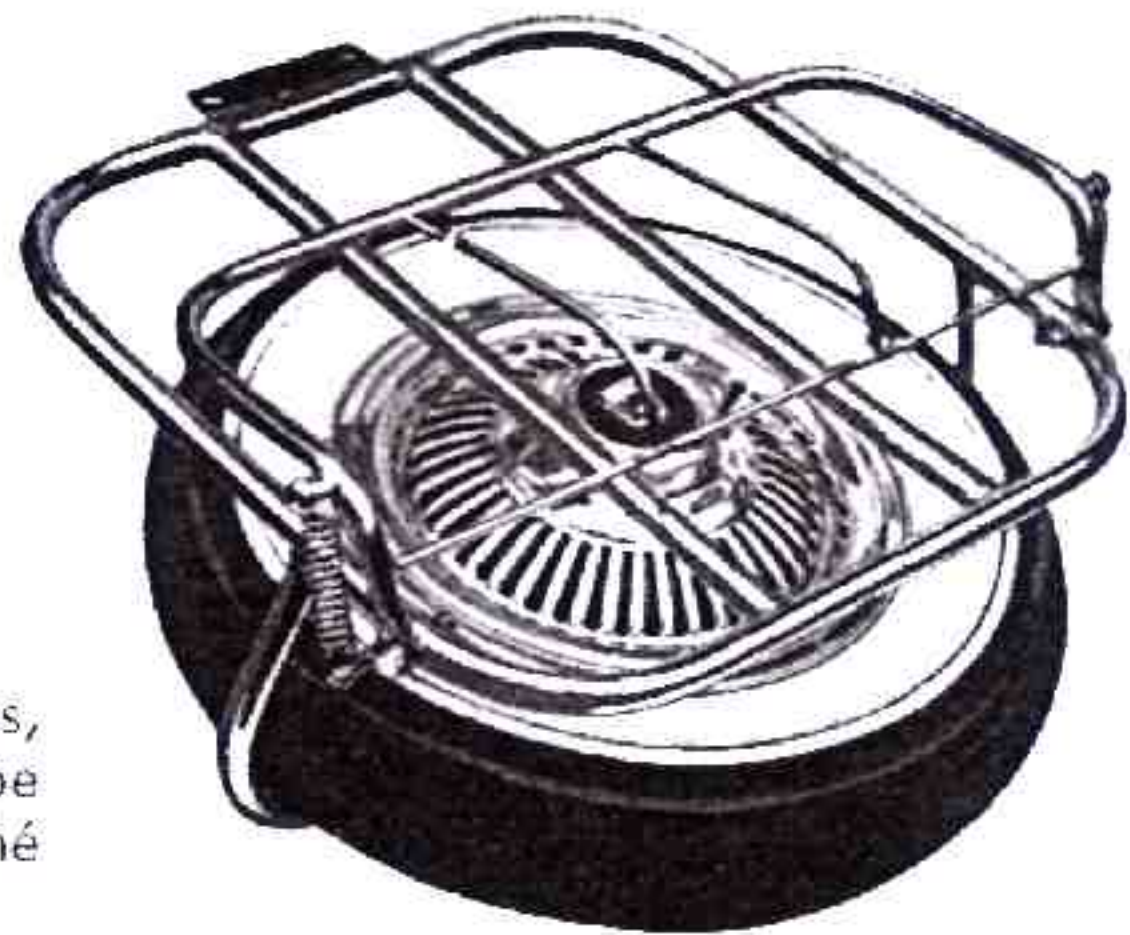

Présenté fermé



Présenté ouvert

Réf. 11.610 - Porte-bagages
avant pliant chromé
Réf. 11.612 - Le même
entièrement verni

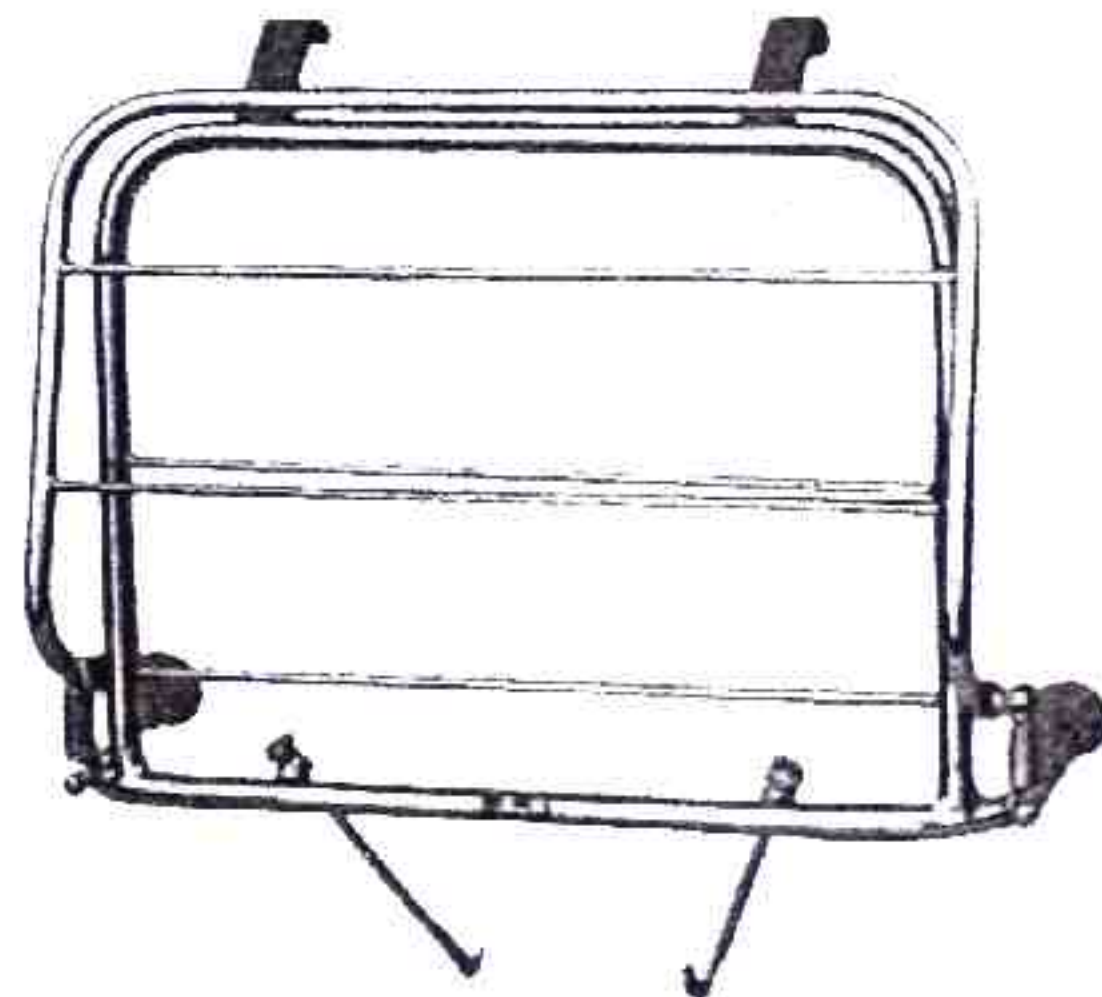

Présenté fermé

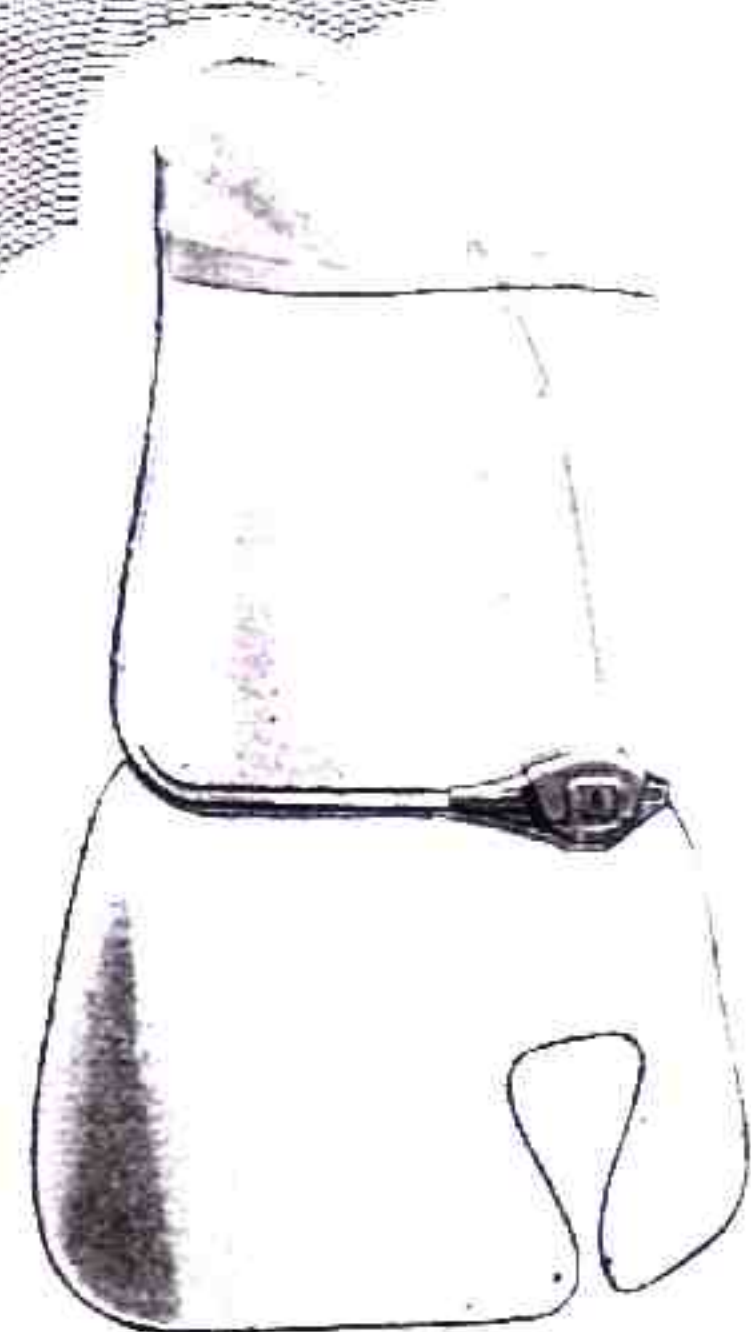
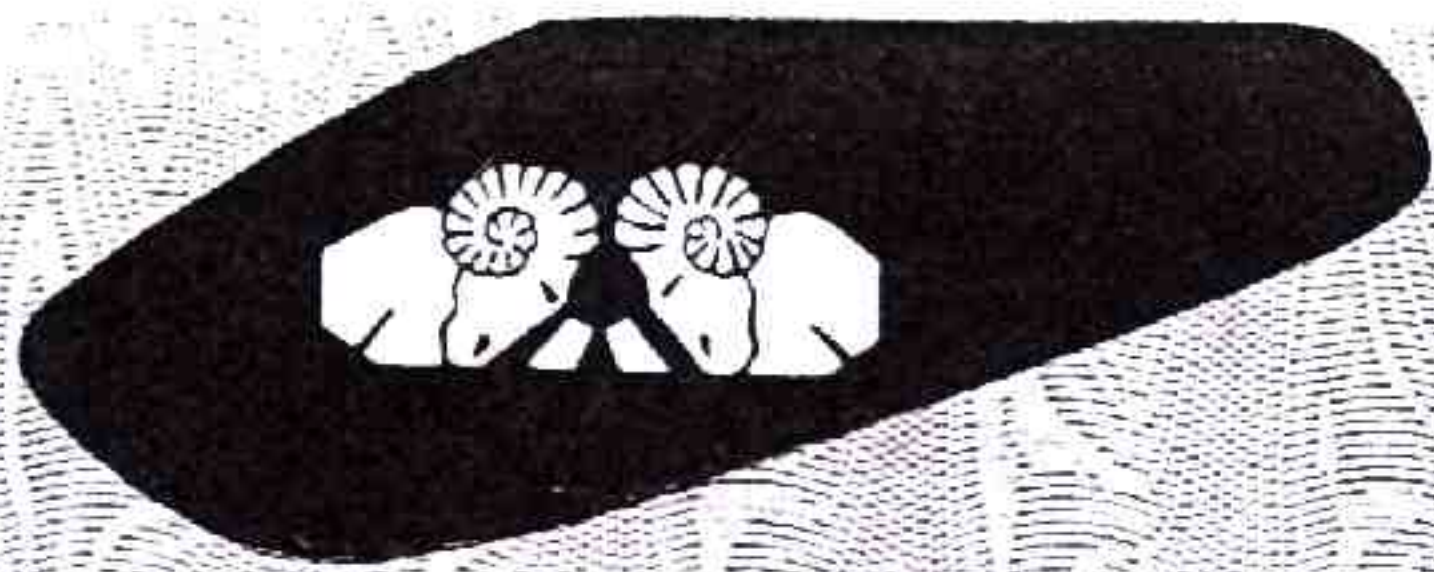

Réf. 11.594 - Pare-brise cabine, type PARADOR entièrement chromé

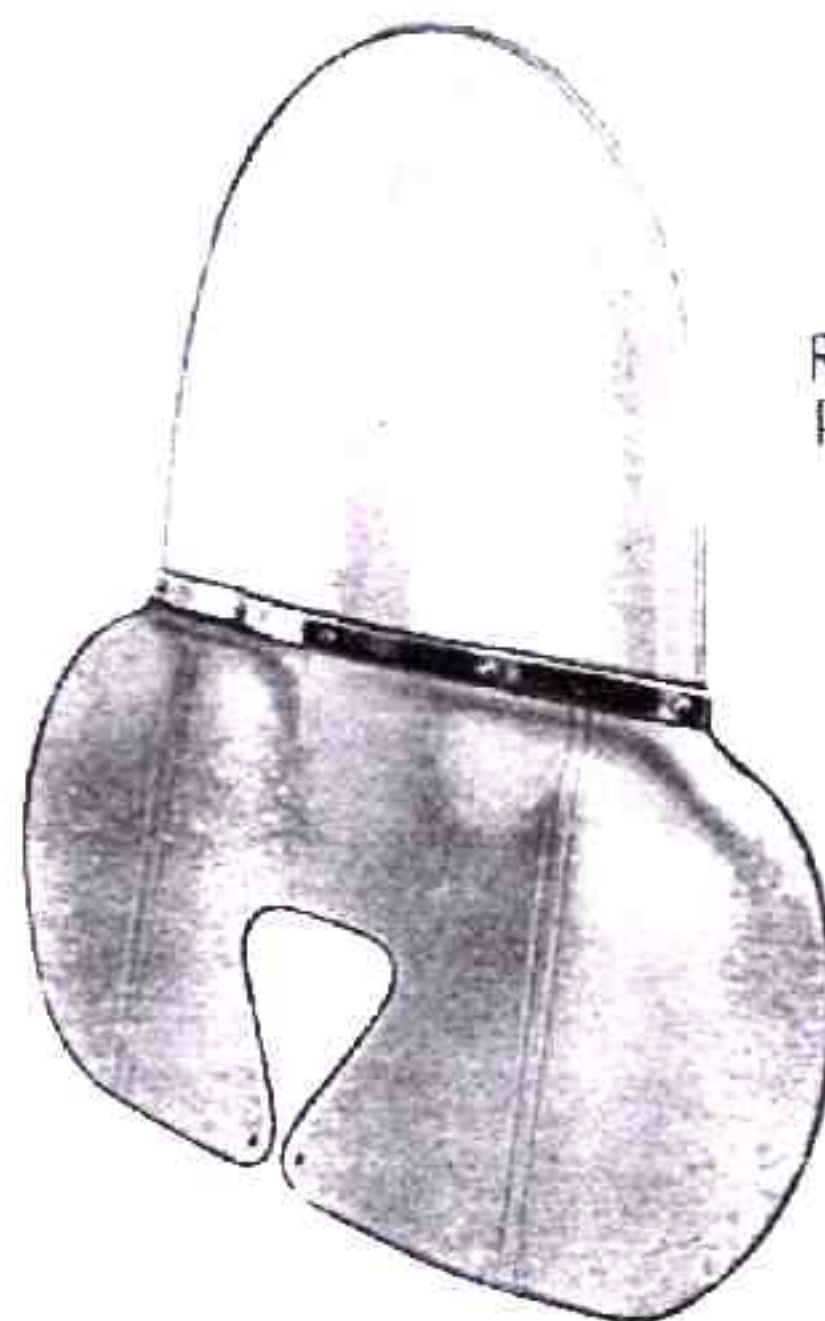

Réf. 11.577 - Pare-brise type SPLENDOR sans écusson Rhodoid de 15/10^e



Réf. 11.543 - Pare-brise standard encadré
Réf. 11.566 - Le même type BRISOR entièrement chromé

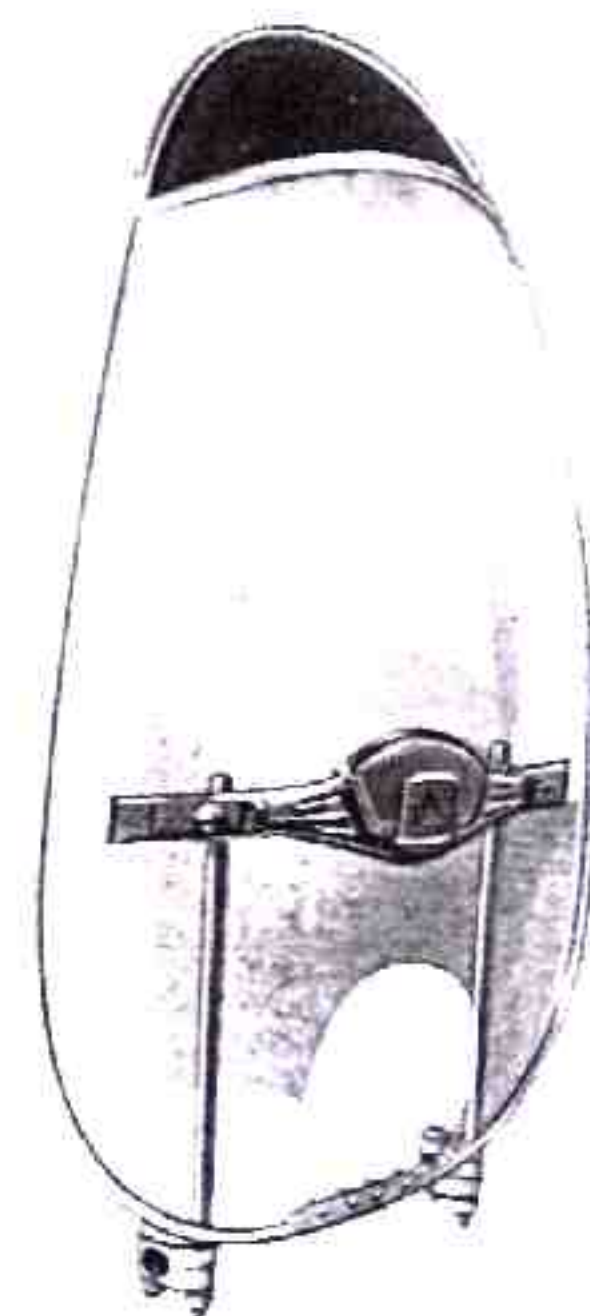

Réf. 11.580 - Pare-brise type PANORAMIQUE Entièrement chromé



Réf. 11.622 - Pare-insectes type AZUR, entièrement chromé. Rhodoid de 20/10^e coloris divers

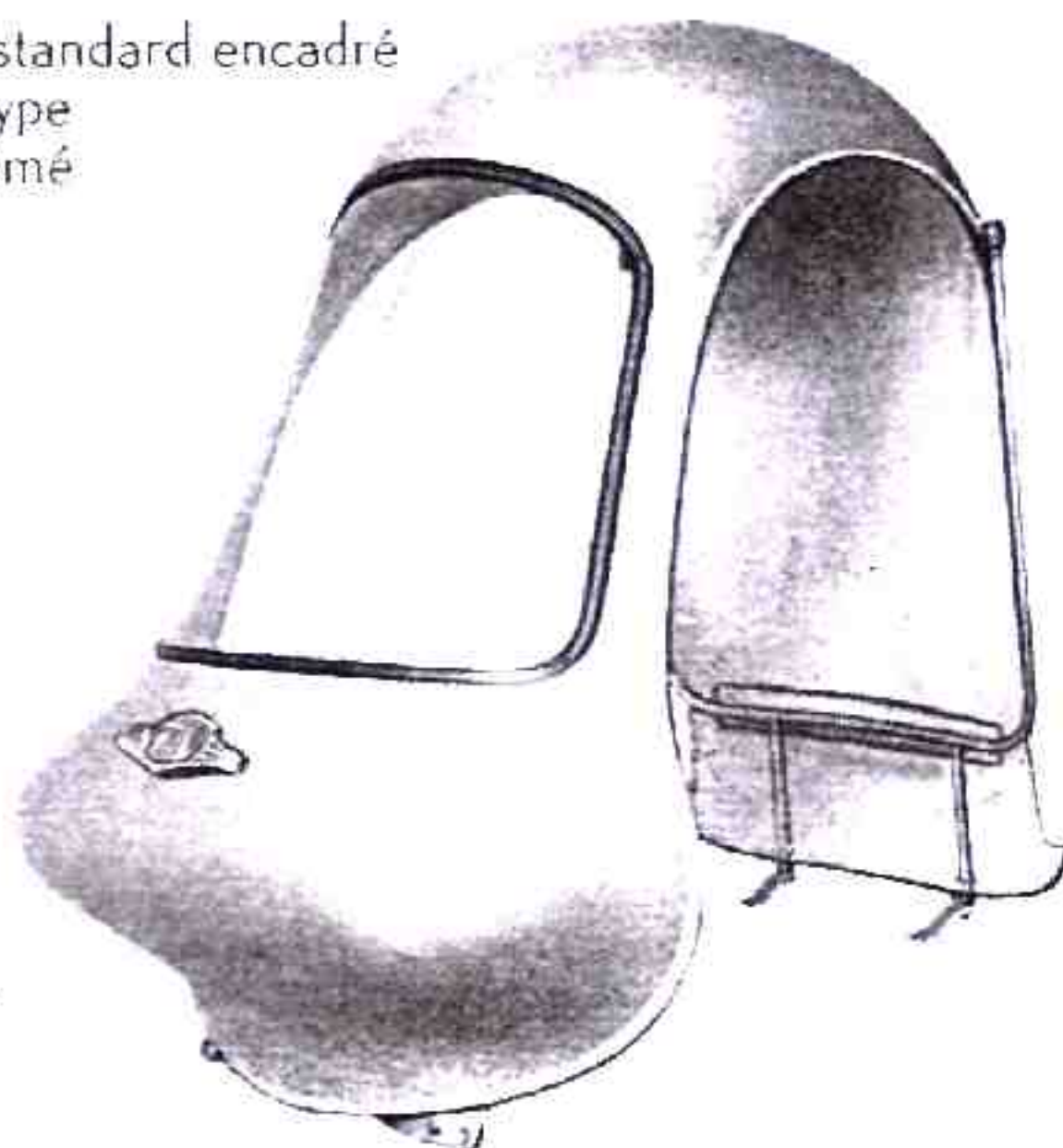

Réf. 10.265 - Capote métallique pour Tri, en peinture d'apprêt. Complète avec système de fixation et toile de protection arrière

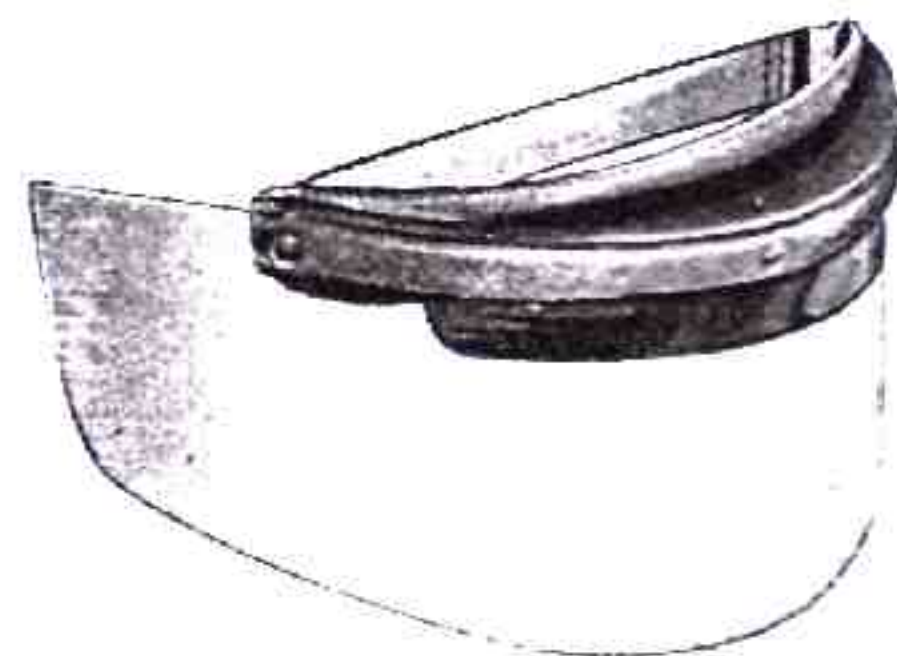

Réf. 11.520 Pare-visage

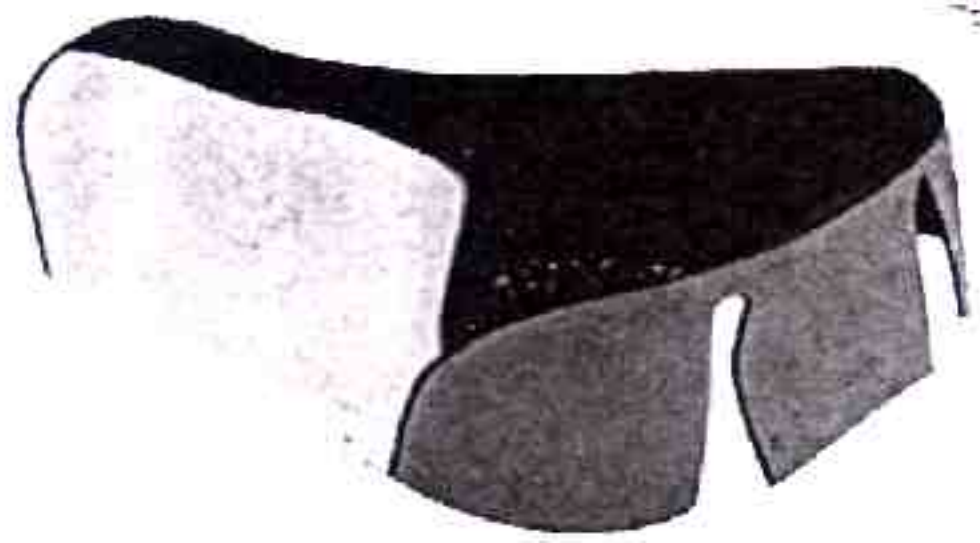

Réf. 10.241 - Couvre-selle AV, deux tons

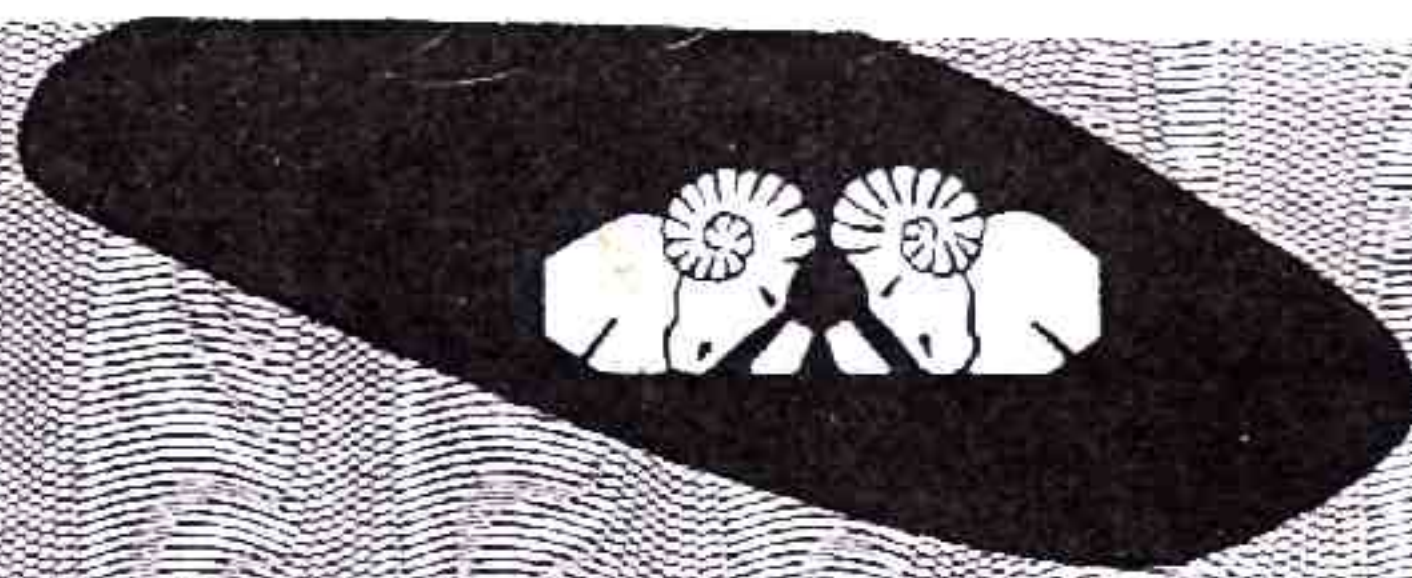

Réf. 10.284 - Couvre-selle AR, deux tons pour selle à ressorts modèle ACMA
Réf. 10.285 - La même pour selle AR à ressorts modèle ARDOR
Réf. 10.242 - La même pour tend-side MERAT



Réf. 11.815 - Siège AR standard, fixation par écrous (27x25x8,4)



Réf. 10.301
Dossier de siège AR



Réf. 11.523 - Porte-clé cuir, façon sellier avec guêpe

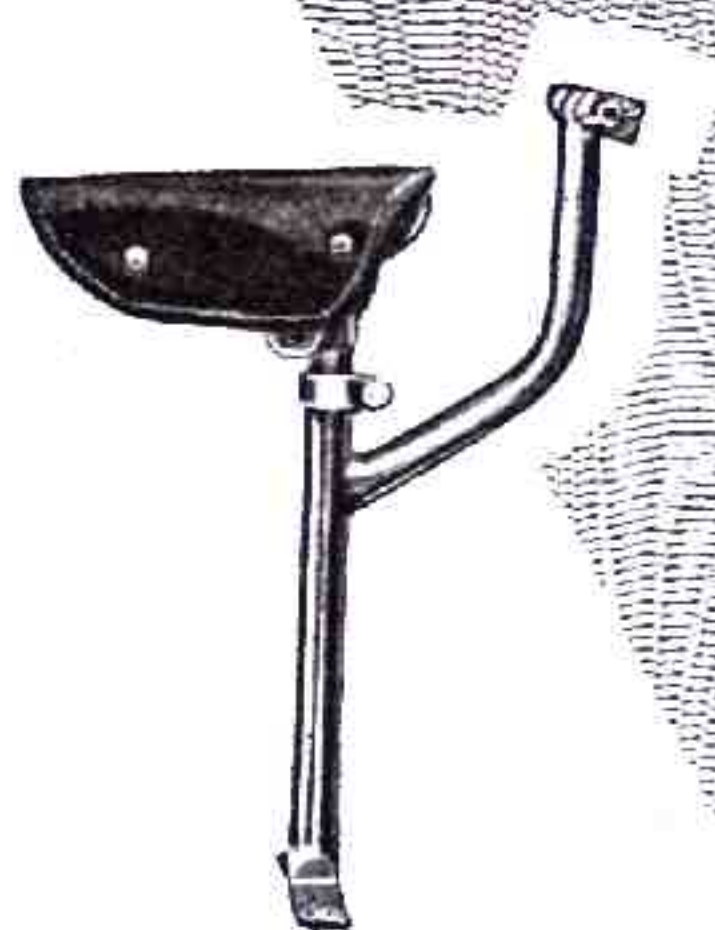

Réf. 11.809 - Support et siège BABY

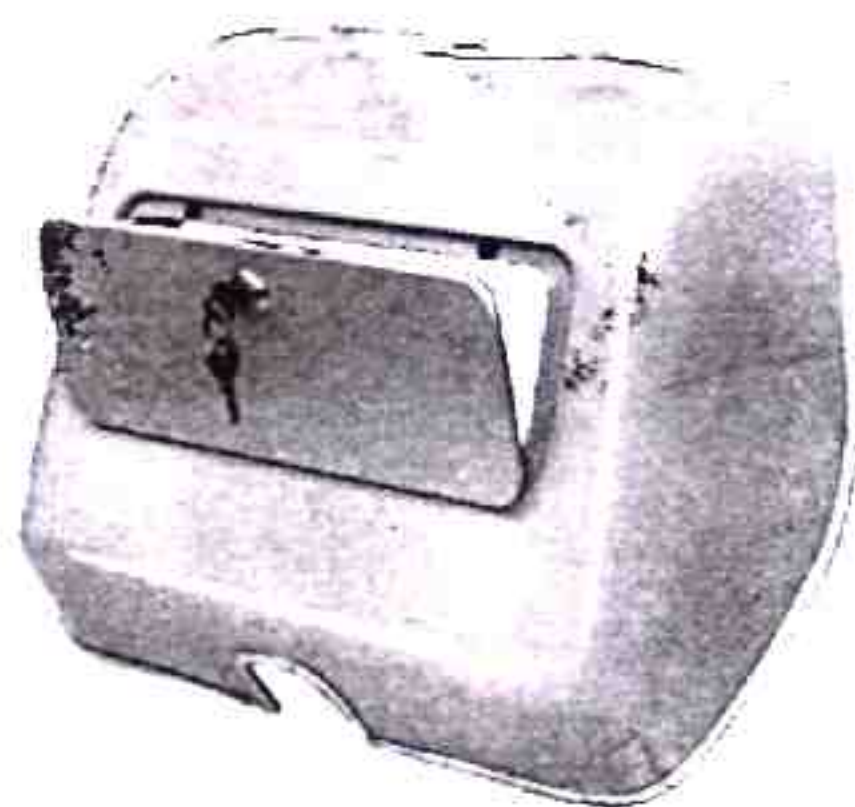

Réf. 10.259 - Coffre métallique verni sur tablier avant
Fermeture à clé

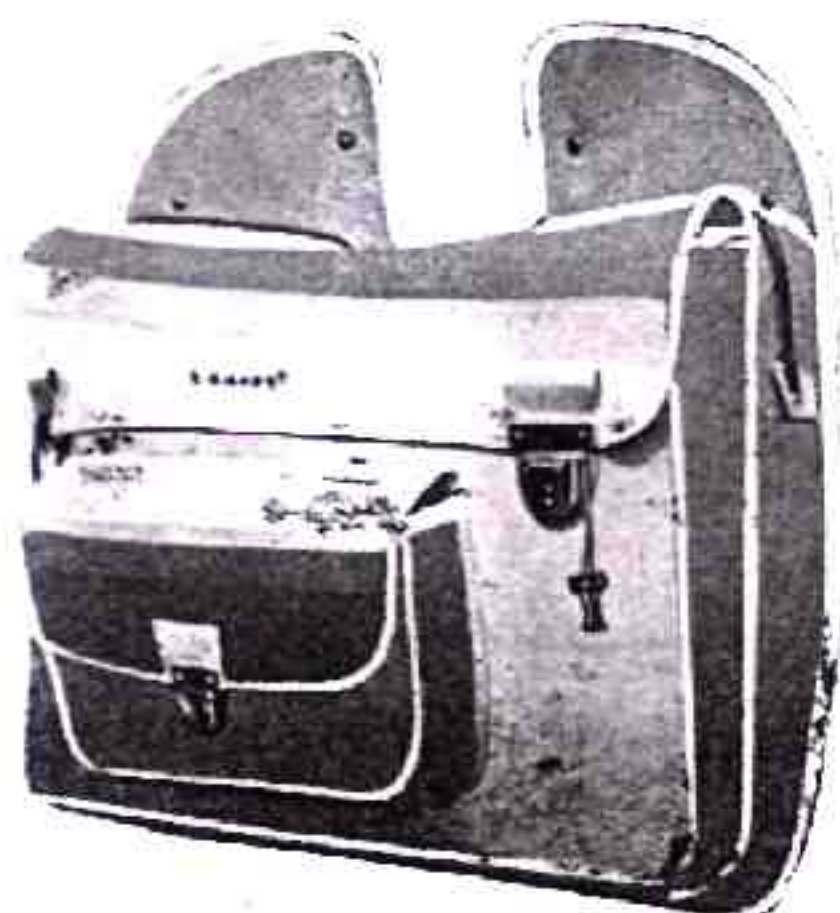

Réf. 11.819 - Sacoche porte-serviette en plastique
Modèle grand-luxe



Réf. 11.827 - Sacoche porte-serviette grand luxe en cuir

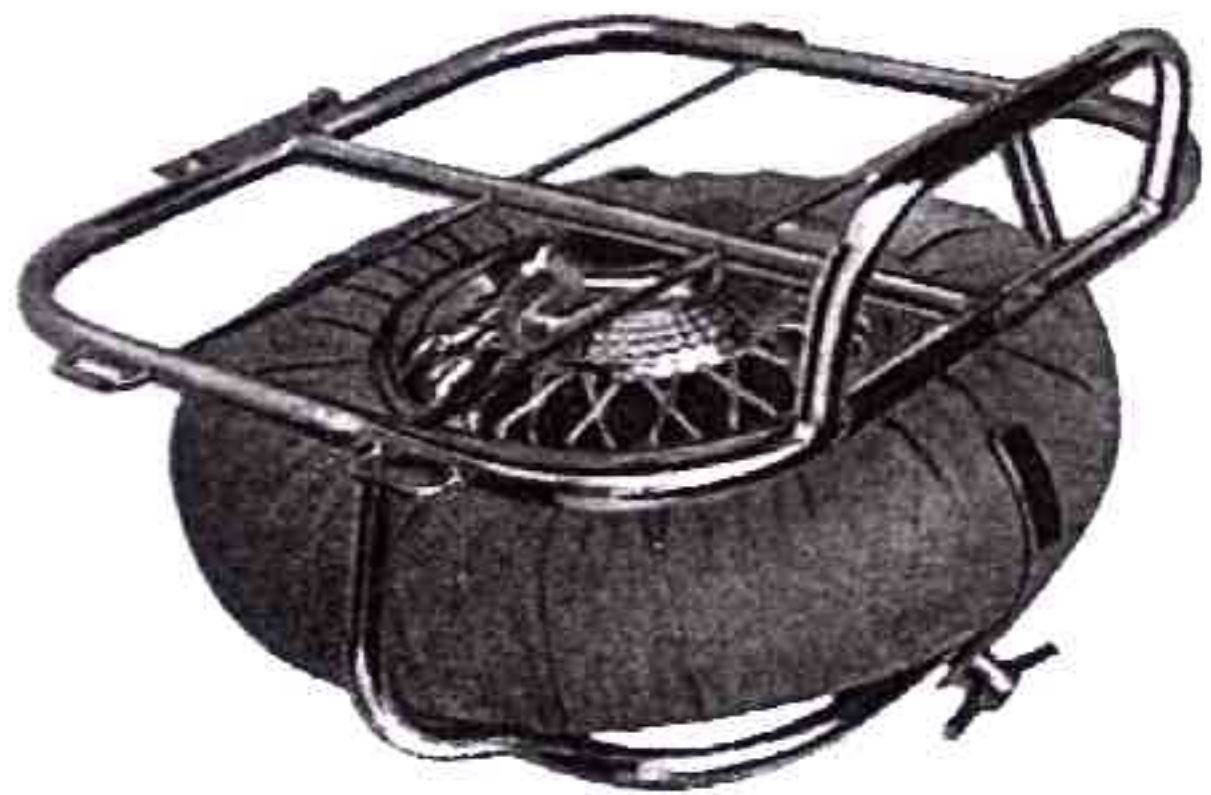

Réf. 11.552 - Porte-bagages,
chrômé grand luxe LE TRIDOR
Réf. 11.558 - Le même entièrement verni

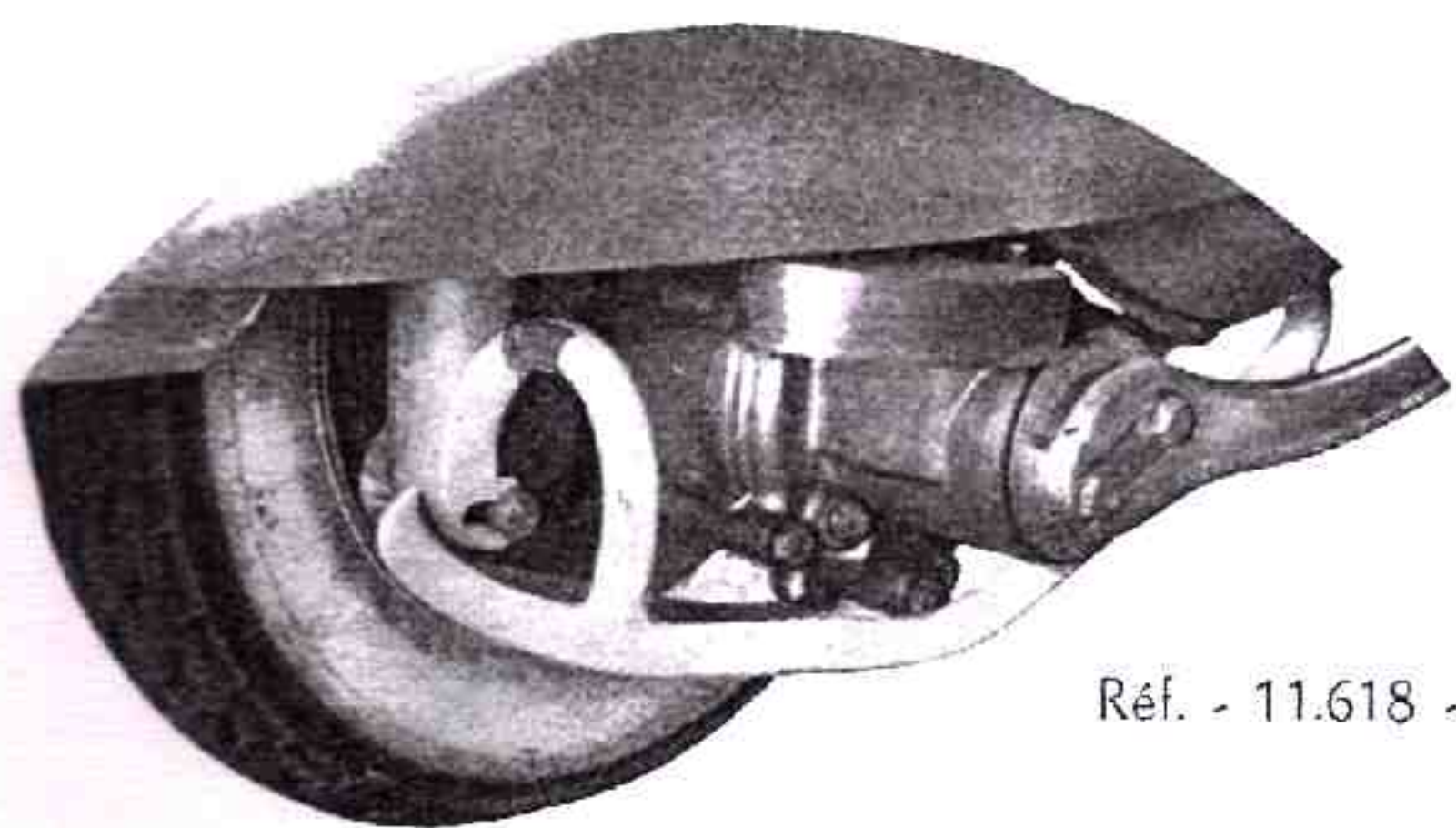

Réf. - 11.618 - Protège-carter chrômé

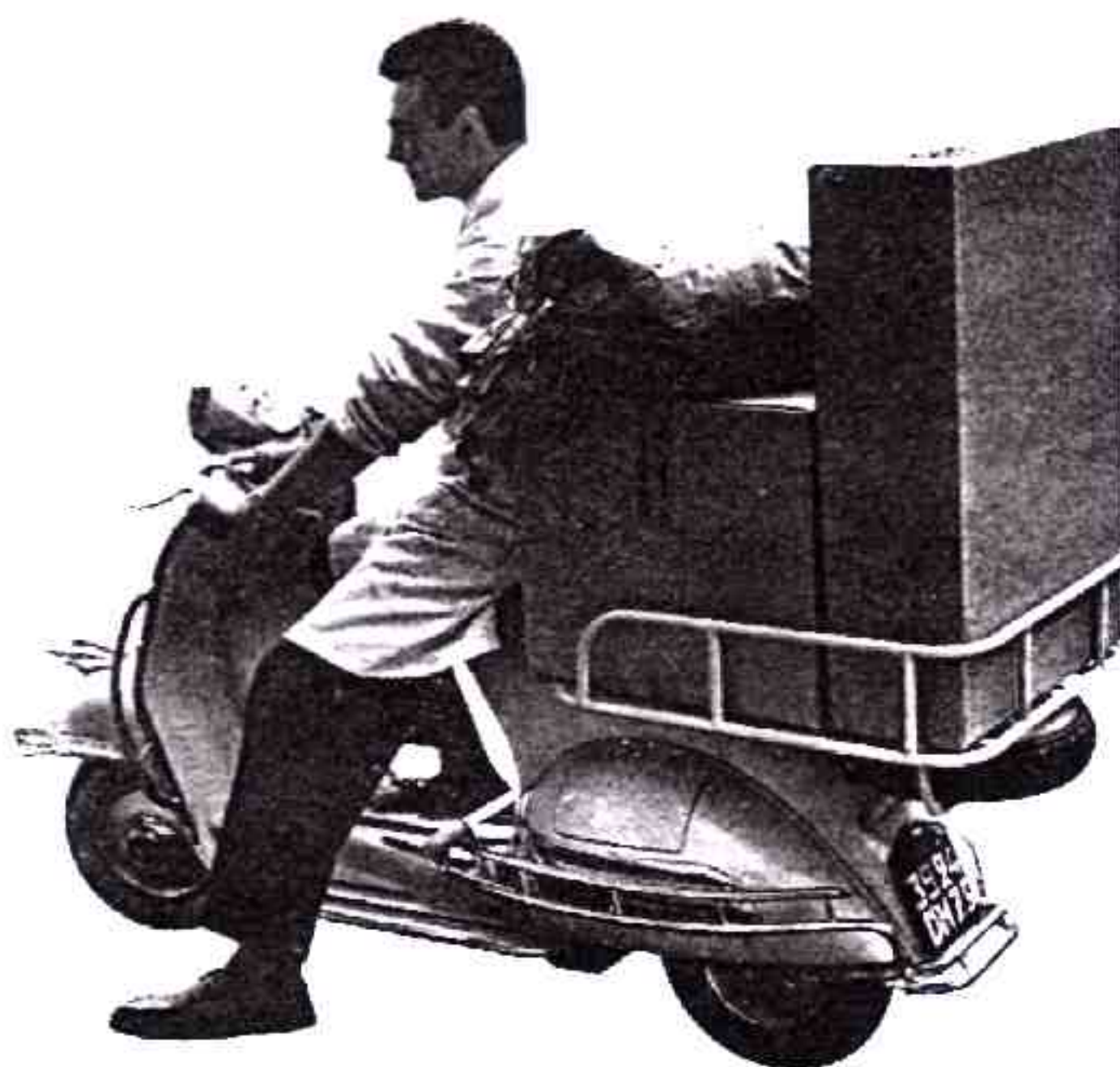

Réf. 11.623 - Porte-bagages AR entièrement
verni porte-roue, type TRIDOR utilitaire

De la part de FAN DE SCOOTER

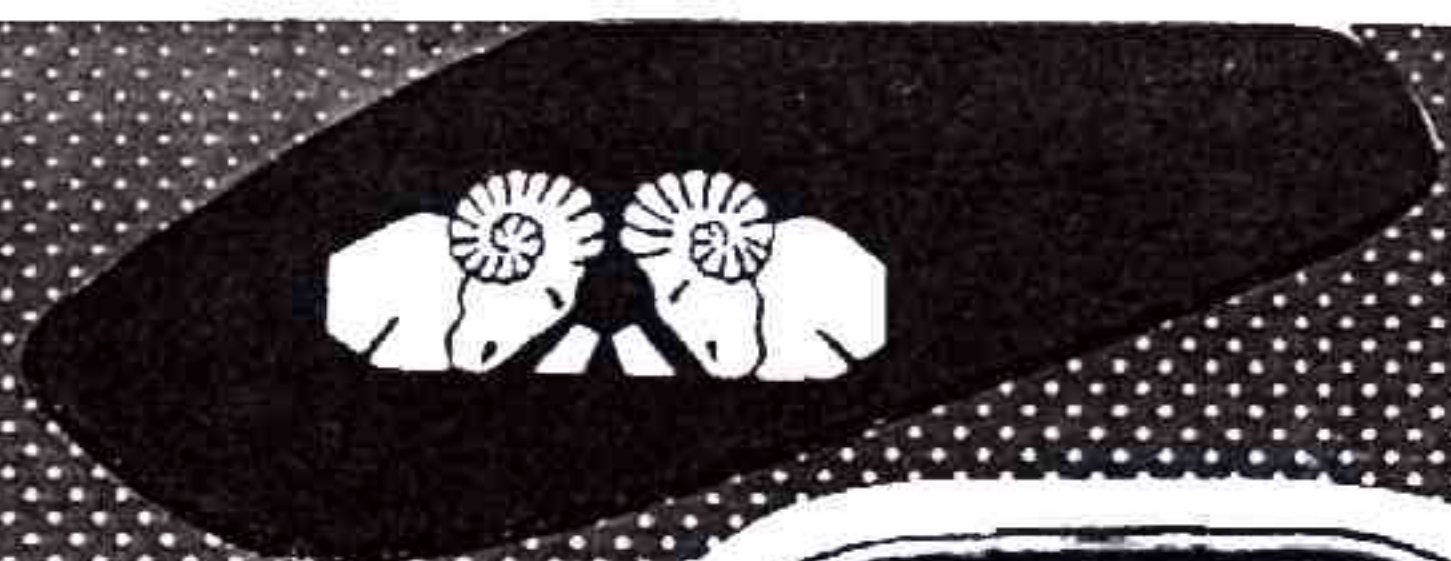

Réf. 10.439
Entourage de
tablier, double
tube, 3 pièces,
acier chromé



Réf. 10.416 - Entourage de
tablier, 3 pièces acier chromé
Réf. 10.429 - Entourage de
tablier, 3 pièces laiton chromé



Motif de raccordement, fourni
avec les entourages de tablier

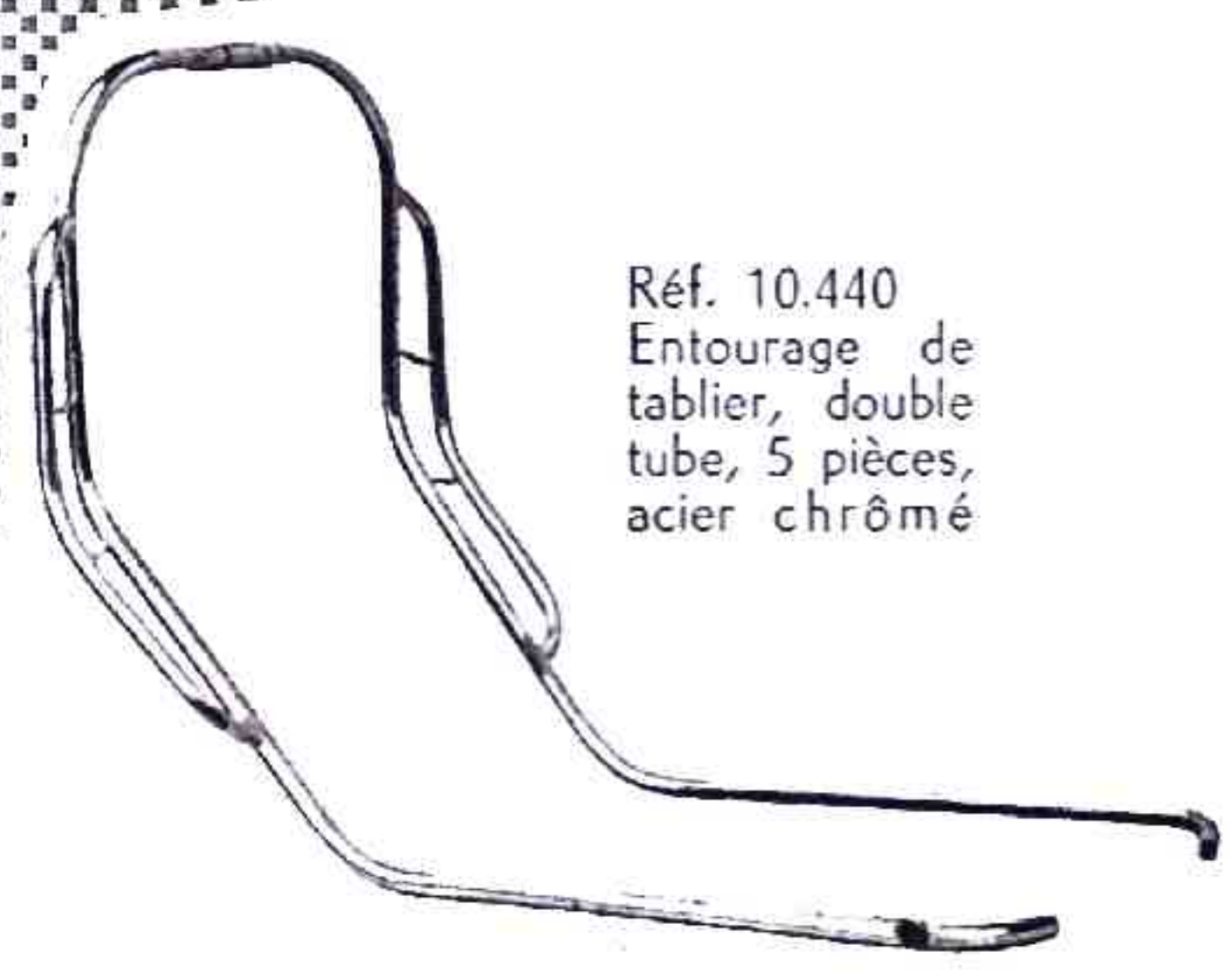

Réf. 10.440
Entourage de
tablier, double
tube, 5 pièces,
acier chromé



Réf. 10.421
Entourage de
tablier, 5 pièces,
acier chromé
Réf. 10.430
Entourage de
tablier, 5 pièces,
laiton chromé



Réf. 11.554 - Pare-jambes
en une pièce en arceau
Fixation sans perçage



Réf. 11.514
Pare-jambes,
repose-pieds

De la part de FAN DE SCOOTER

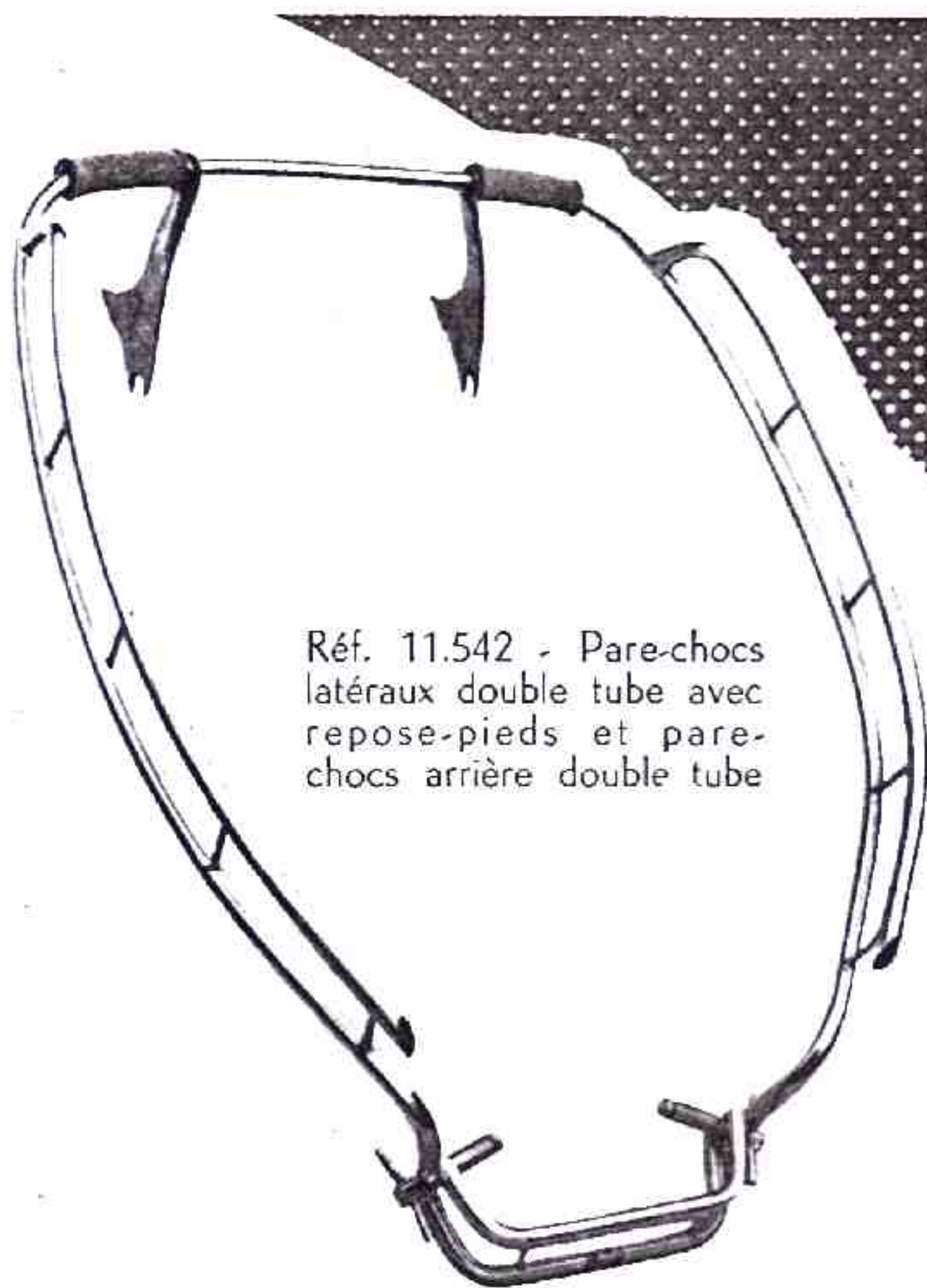
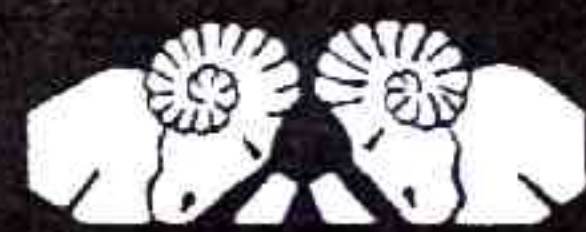

Réf. 11.542 - Pare-chocs latéraux double tube avec repose-pieds et pare-chocs arrière double tube



Réf. 11.538 - Pare-chocs latéraux simple tube avec repose-pieds et pare-chocs arrière double tube



Réf. 11.549 - Protecteur de garde-boue AV à double tube



Réf. 11.720 - Repose-pieds type Cor de chasse

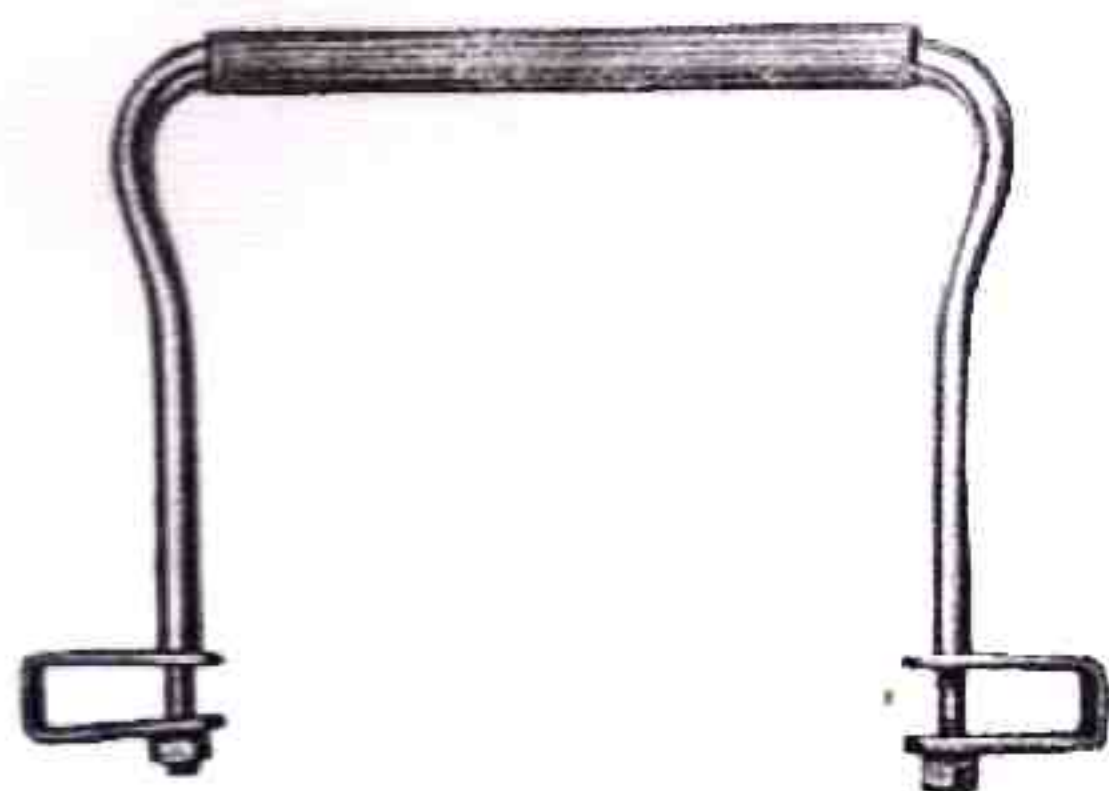

Réf. 11.511 - Poignée d'appui chromée pour deuxième passager

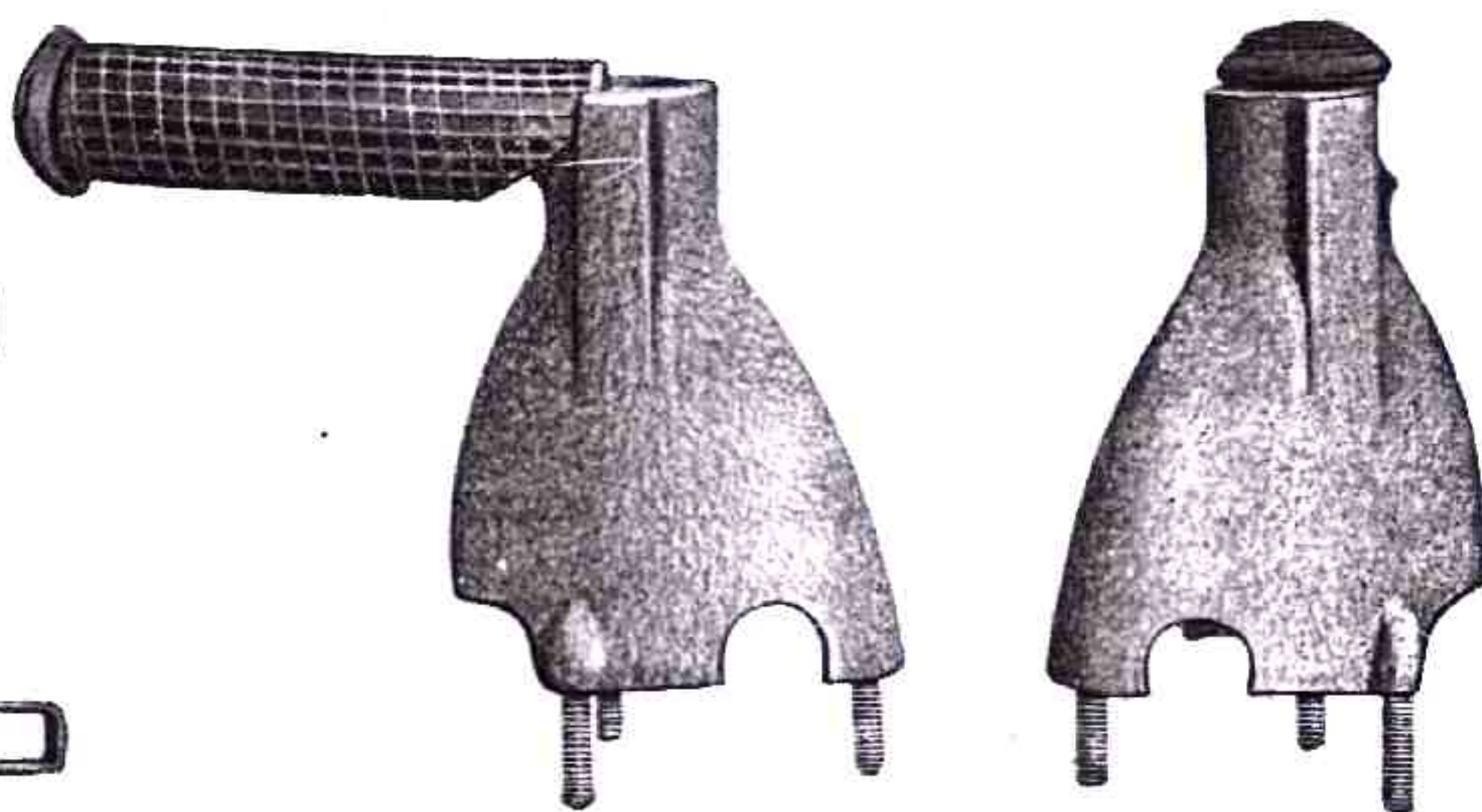

Réf. 11.705 - Repose-pieds poli, système rentrant

De la part de FAN DE SCOOTER

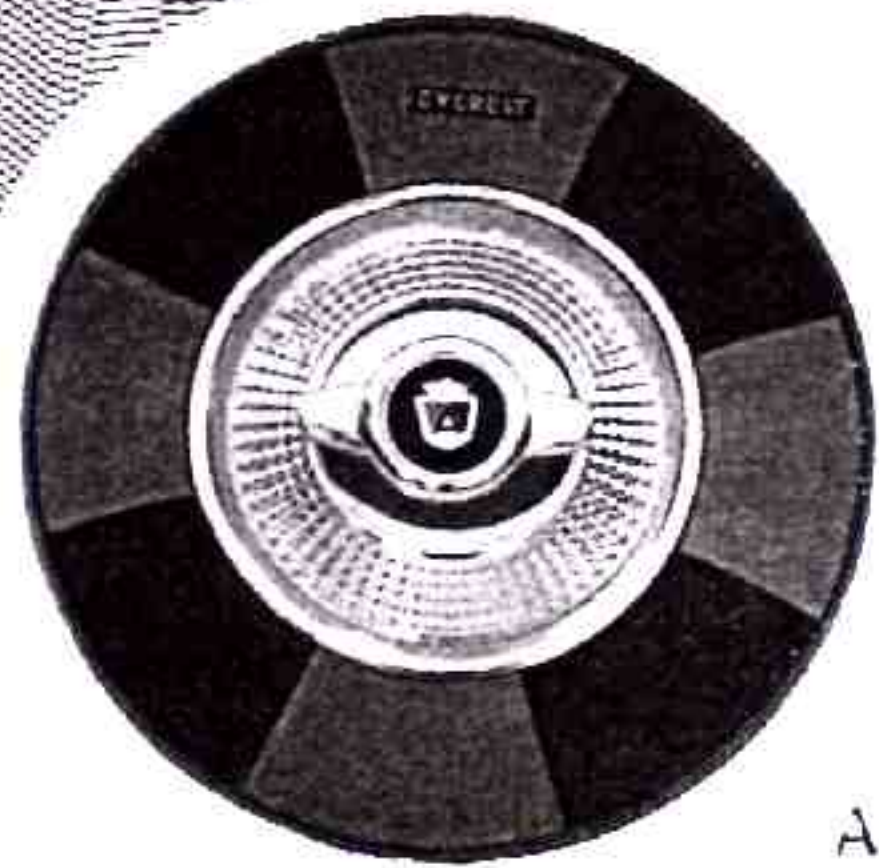
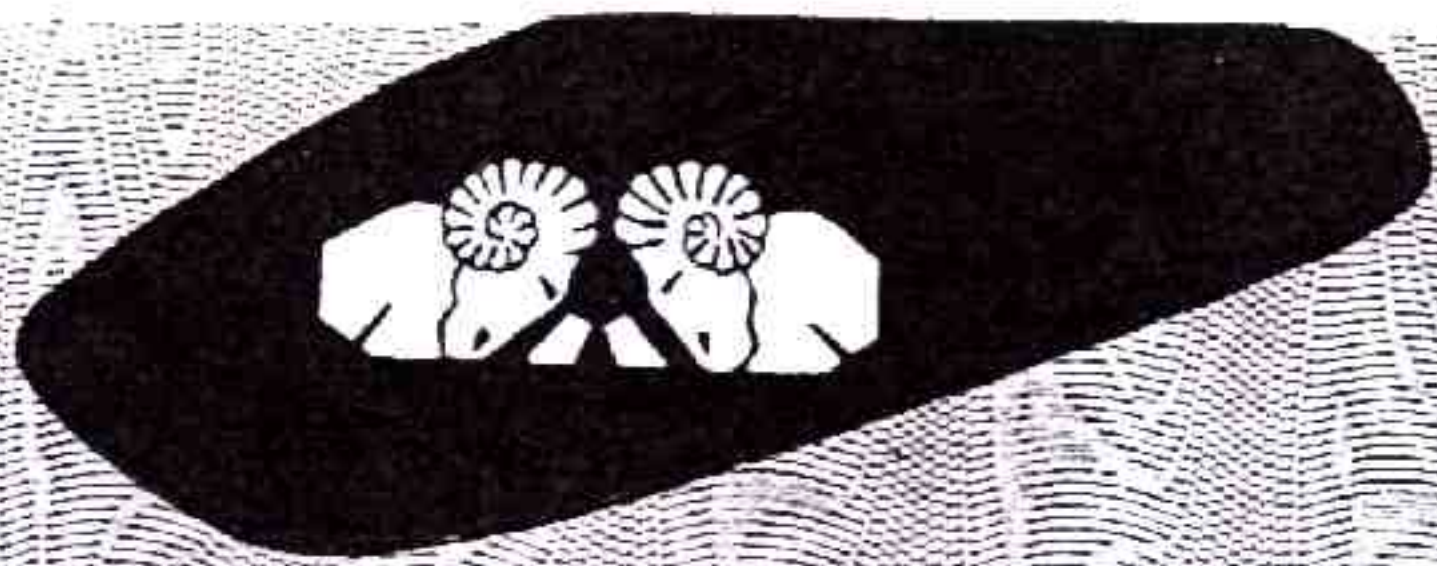

A

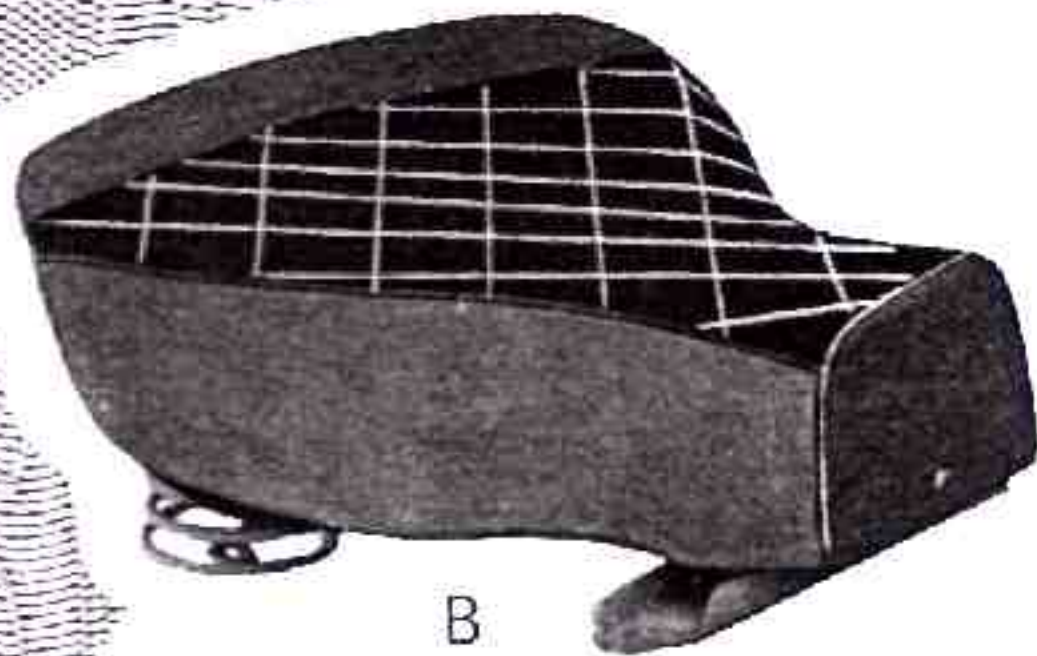

B



C

Réf. 11.609 - Parure 3 pièces
coloris divers, comprenant :
A - Couvre-roue de secours
B - Couvre-selle avant
C - Siège arrière, grand luxe



Réf. 11.841 - Selle biplace
MERAT renforcée, bicolore



Réf. 11.837 - Selle biplace
MERAT renforcée
coloris gris, vert, rouge, bleu

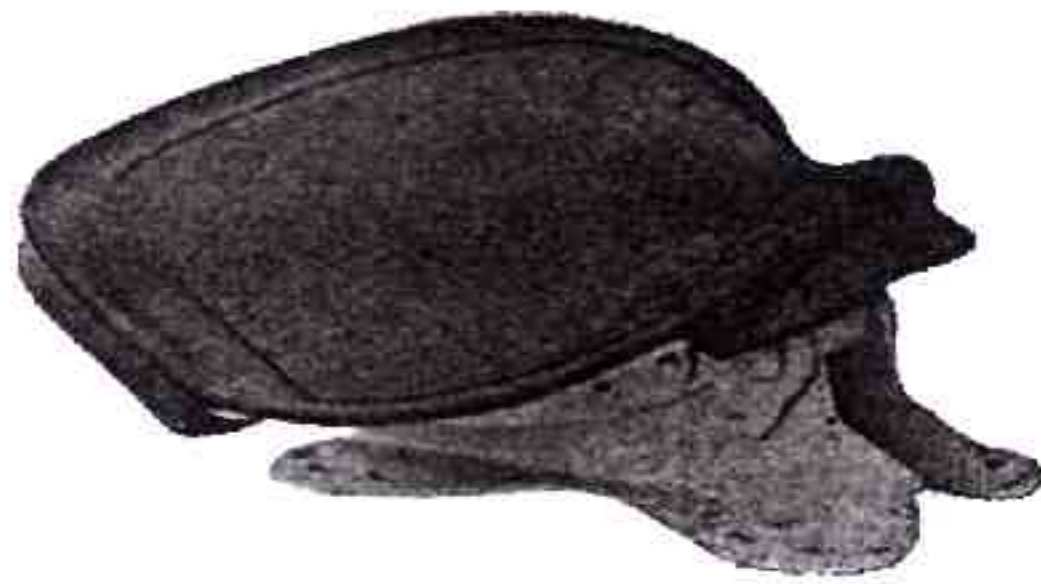

Réf. 11.833 - Tend-side MERAT
modèle Spegum, sans poignée
Réf. 11.913 - Le même à ressorts
avec poignée

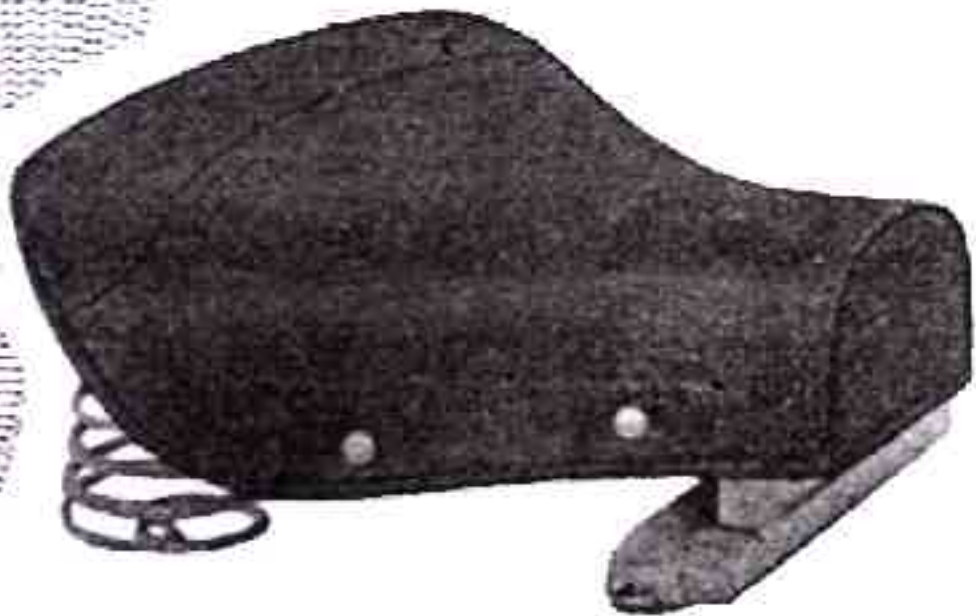

Réf. 11.832 - Selle AR
à ressorts. Même
modèle que selle avant



Réf. 11.831 - Siège
arrière extra-luxe
type VALENTINA

De la part de **FAN DE SCOOTER**

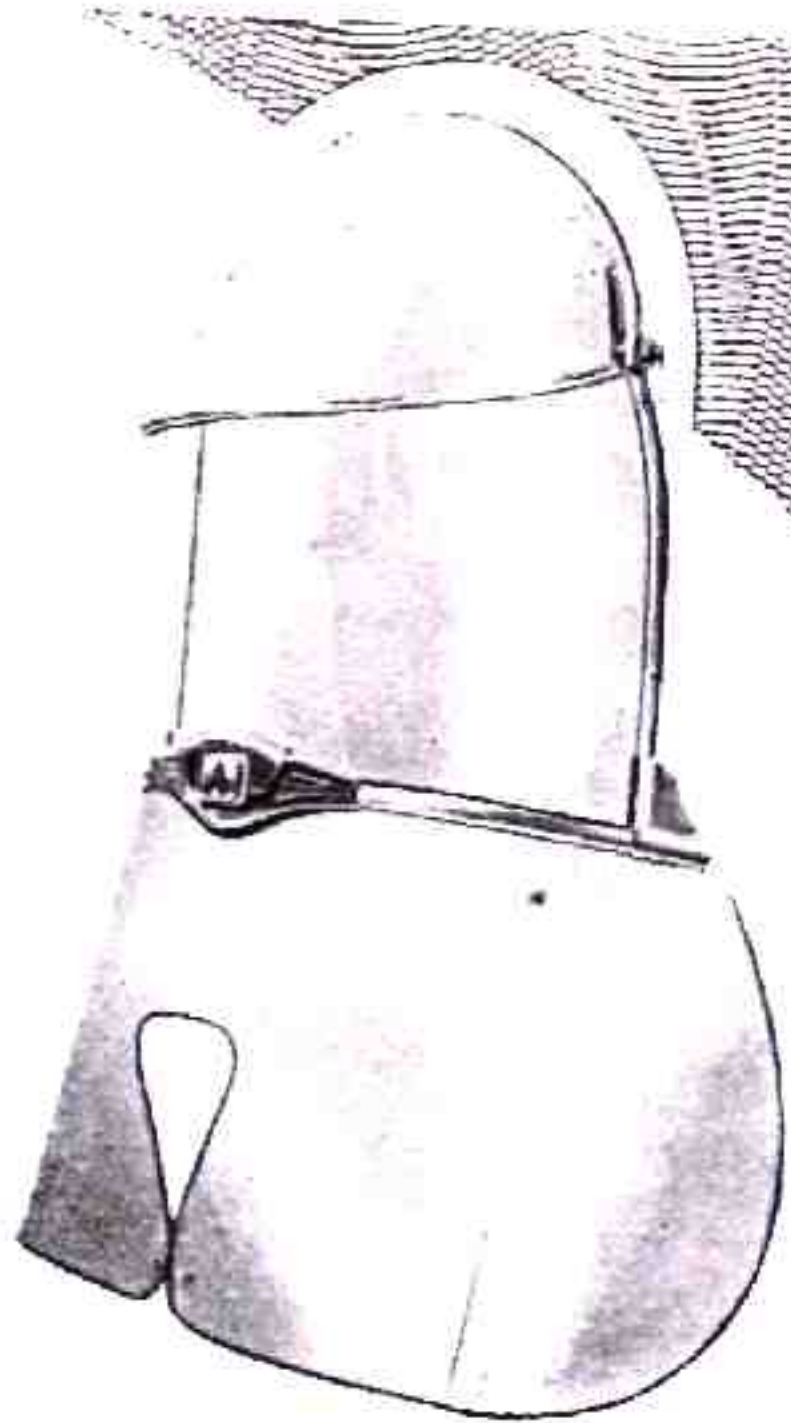

Réf. 11.620 - Pare-brise type
AERATOR à volet mobile

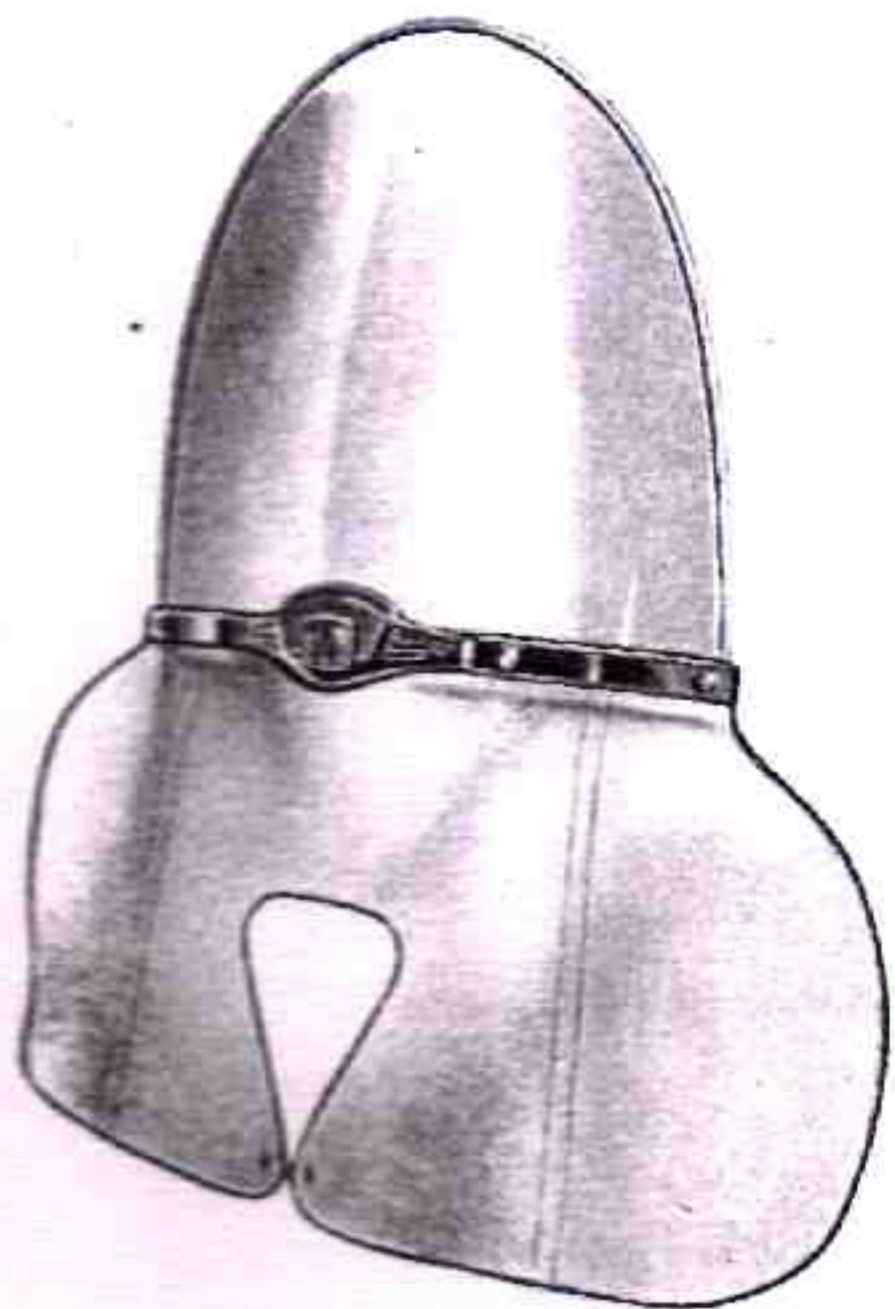
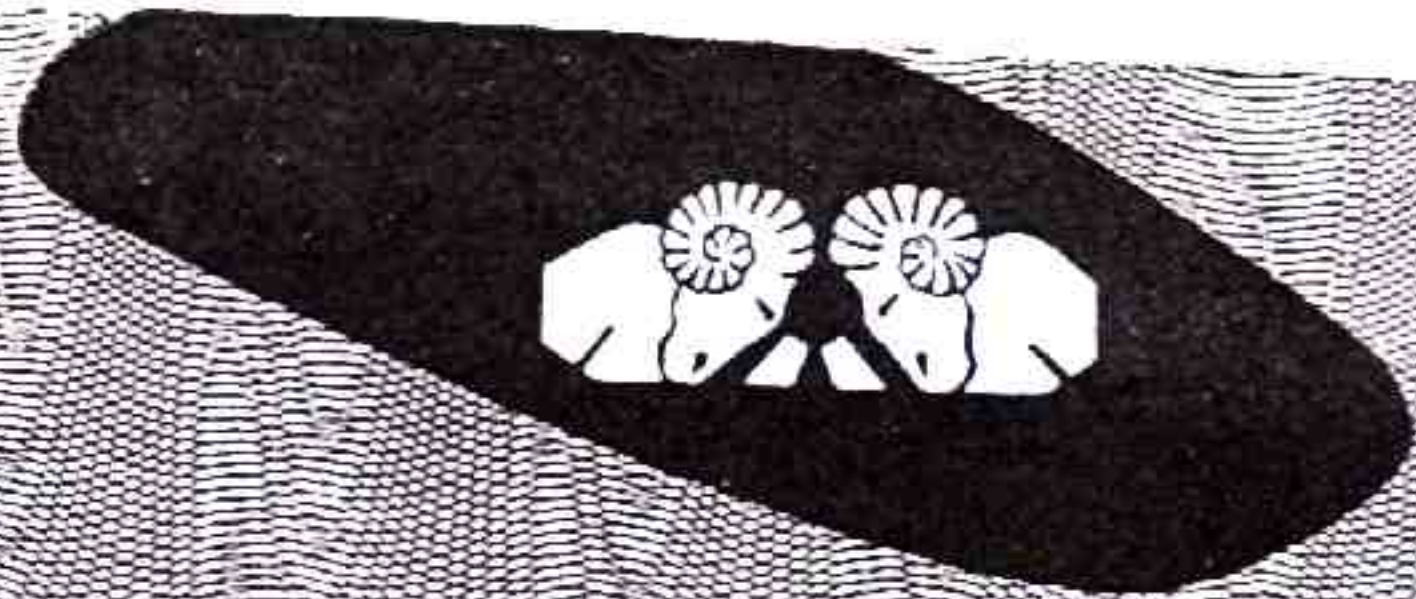

Réf. 11.550 - Pare-brise
type SPLENDOR luxe avec
écusson. Rhodoid de 15/10°

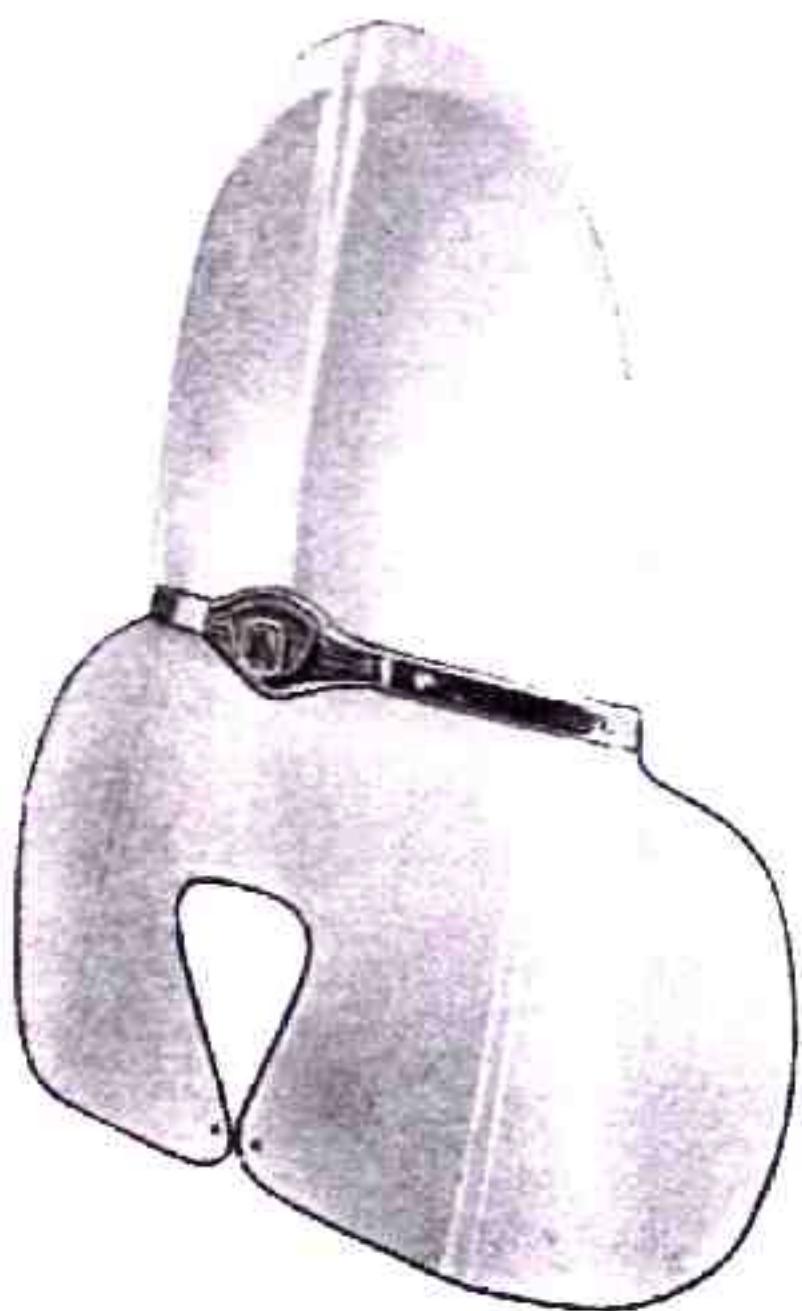

Réf. 11.565 - Pare-brise
grand luxe type BRISOR,
non encadré, entièrement
chrômé, Rhodoid de 20 10°

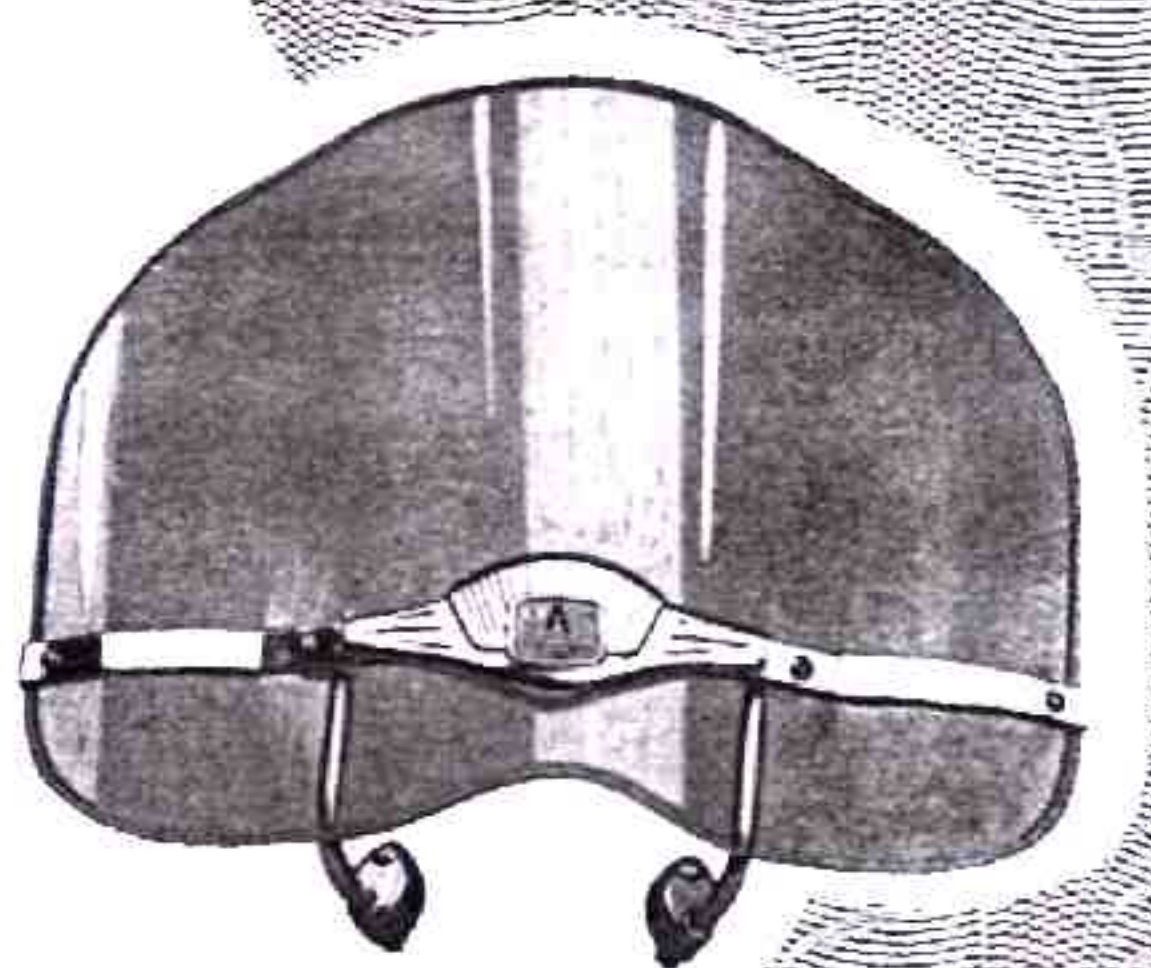

Réf. 11.568
Pare-brise
type VENTOR



Réf. 11.114 - Lunettes ROD
luxe 88 avec 3 écrans



Réf. 11.113 - Lunettes
ROD, modèle Bamby



Réf. 11.116 - Lunettes ROD
Moniteur (anti-pluie)



De la part de **FAN DE SCOOTER**

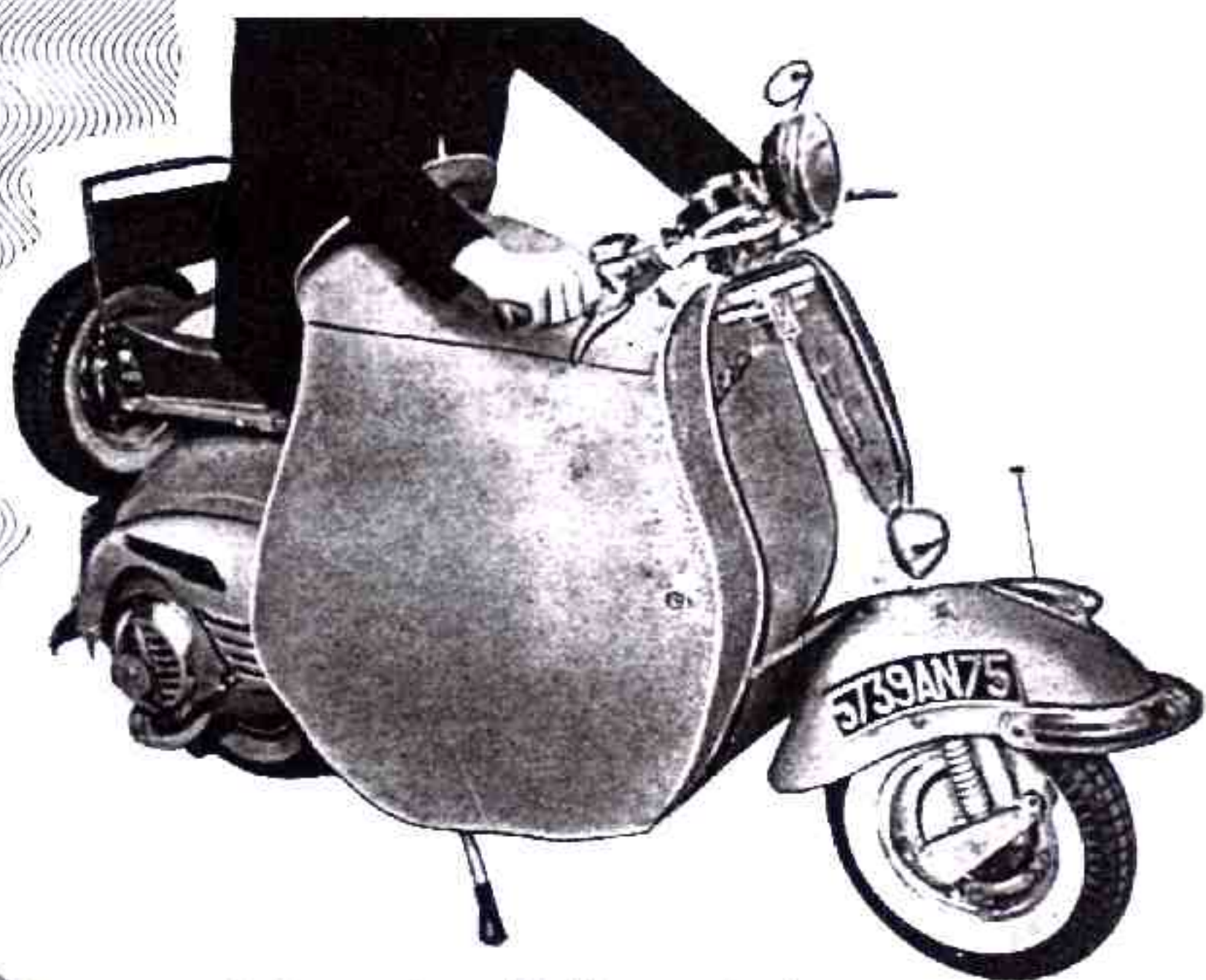
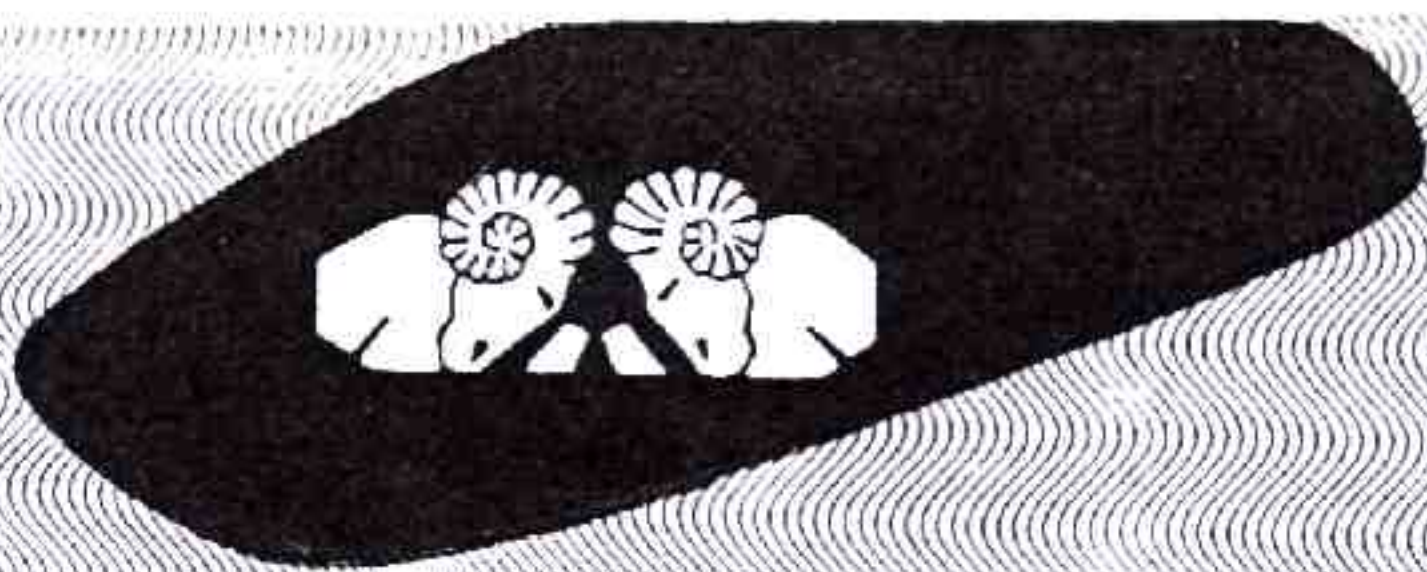

Réf. 11.906 - Tablier protecteur



Réf. 10.702 - Housse enveloppante tissu caoutchouté avec protection du pare-brise
Réf. 10.712 - La même pour protection du pare-brise et du porte-bagages arrière



Réf. 10.238 - Casque protecteur en cuir et liège Extra-léger

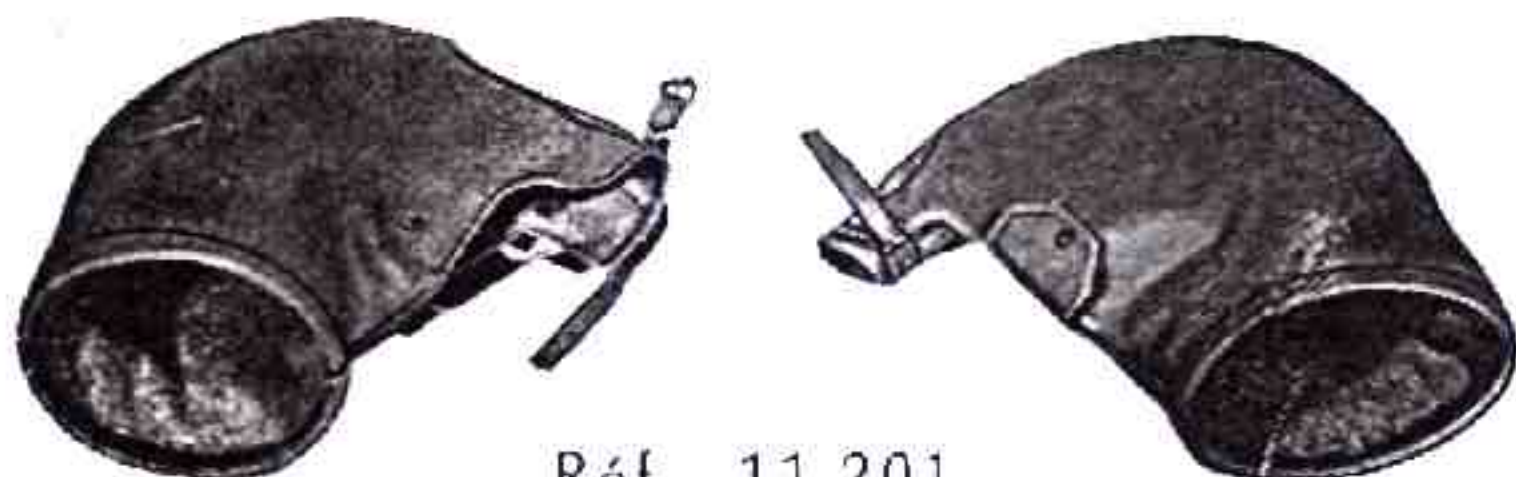

Réf. 11.201
Manchons protège-mains doublés feutrine



Amortisseurs hydrauliques BOGE



Réf. 10.264
Super-culasse VORTEX à haut rendement pour modèle 54

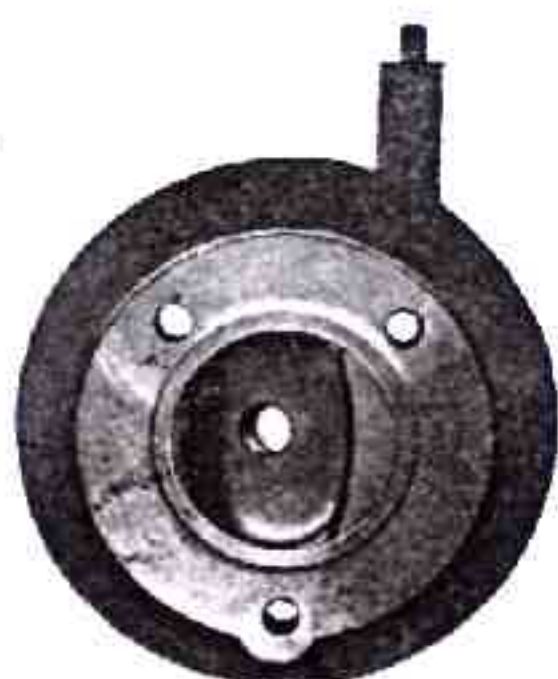

Réf. 10.011
Pour l'arrière

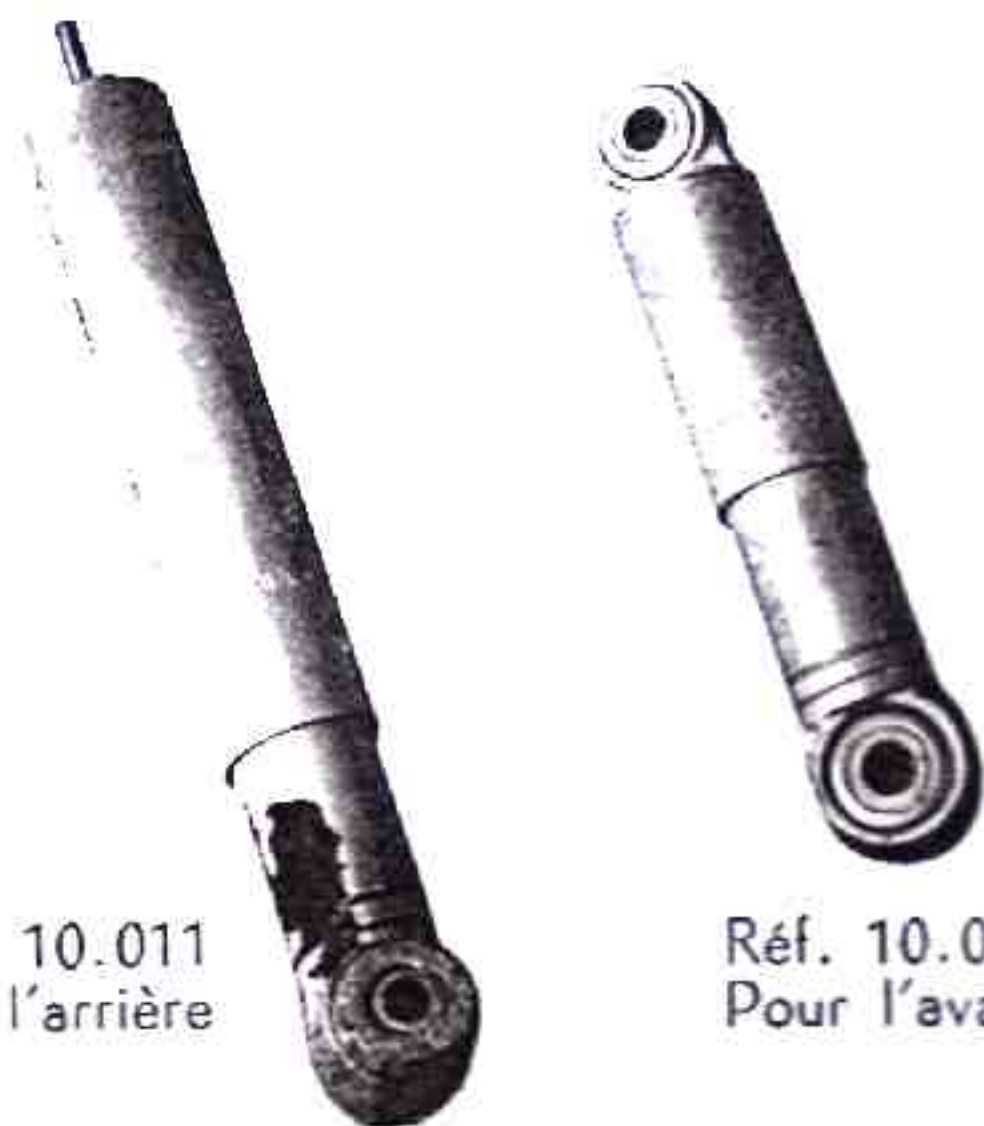

Réf. 10.010
Pour l'avant

De la part de FAN DE SCOOTER



Réf. 10.803 - Jauge d'essence à cadran

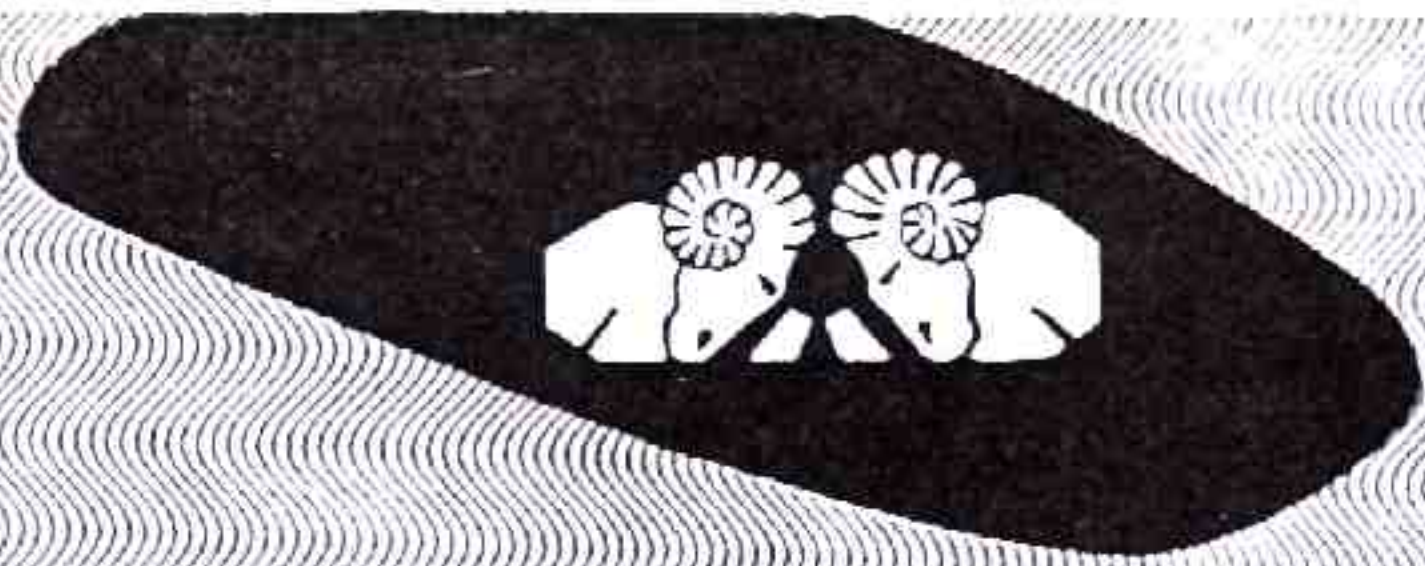

Réf. 10.605 Gobelet mesure d'huile



Réf. 11.842 - Serrure antivol pour coffre à outils avec cache-entrée nouveau modèle



Réf. 11.814 Serrure antivol pour roue de secours



Réf. 10.273 - Clé de contact RONIS



Réf. 11.527 - Porte-bidon à poser sur tablier AV



Réf. 11.581 - Porte-bidon universel à poser sur porte-bagages AR

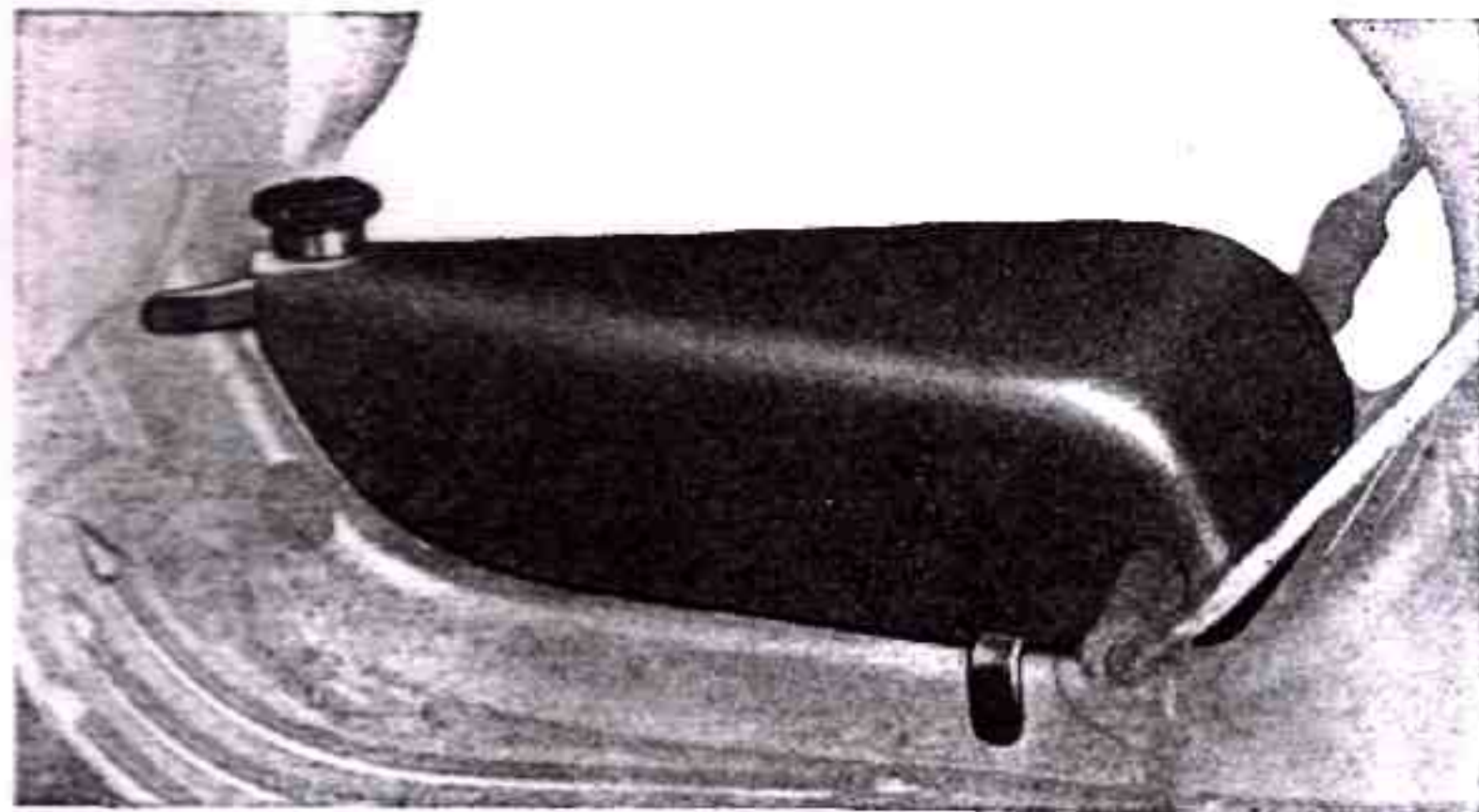

Réf. 10.106 - Bidon réservoir d'essence 6 litres, à poser sur plancher

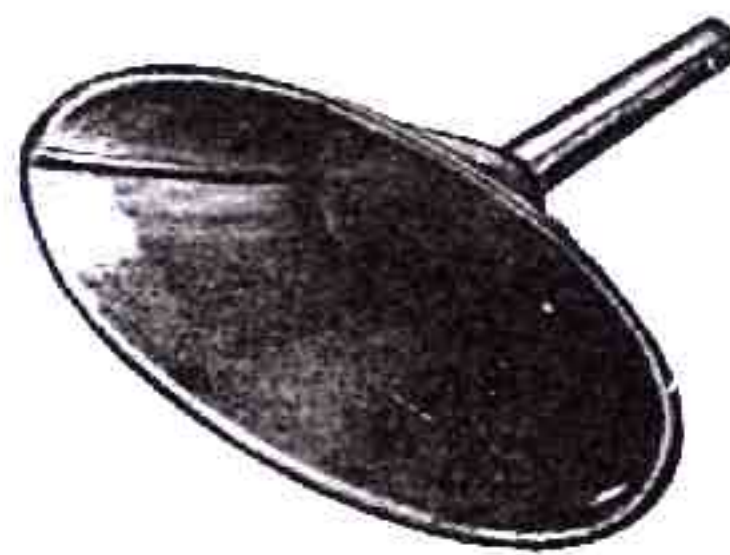

Réf. 10.411 - Entonnoir filtrant, spécial, entièrement en laiton



Réf. 10.804 - Jauge d'essence réglable repliable pour réservoirs

De la part de FAN DE SCOOTER

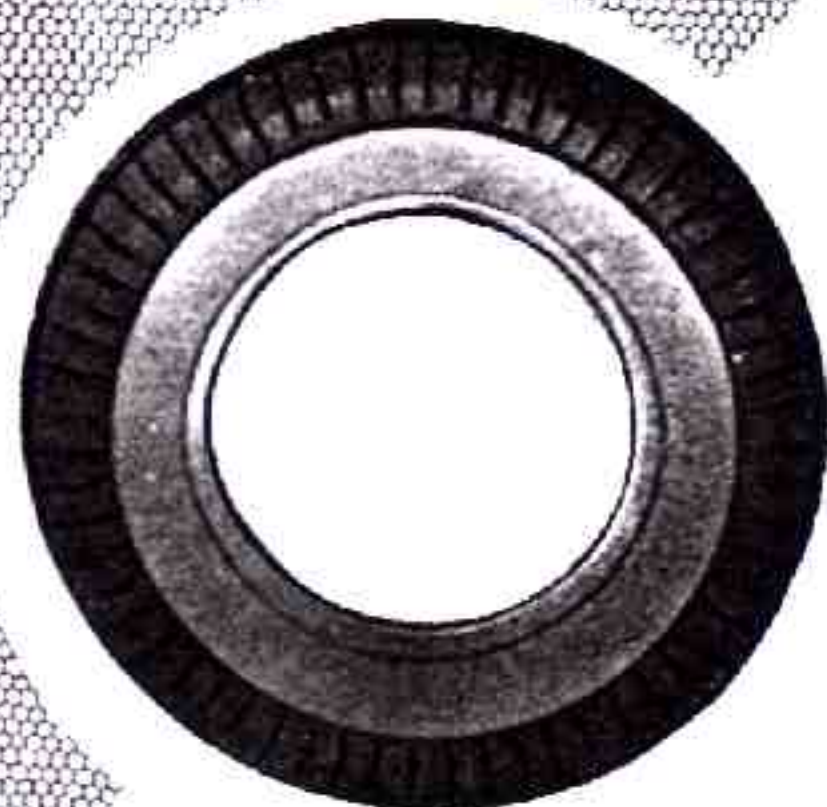
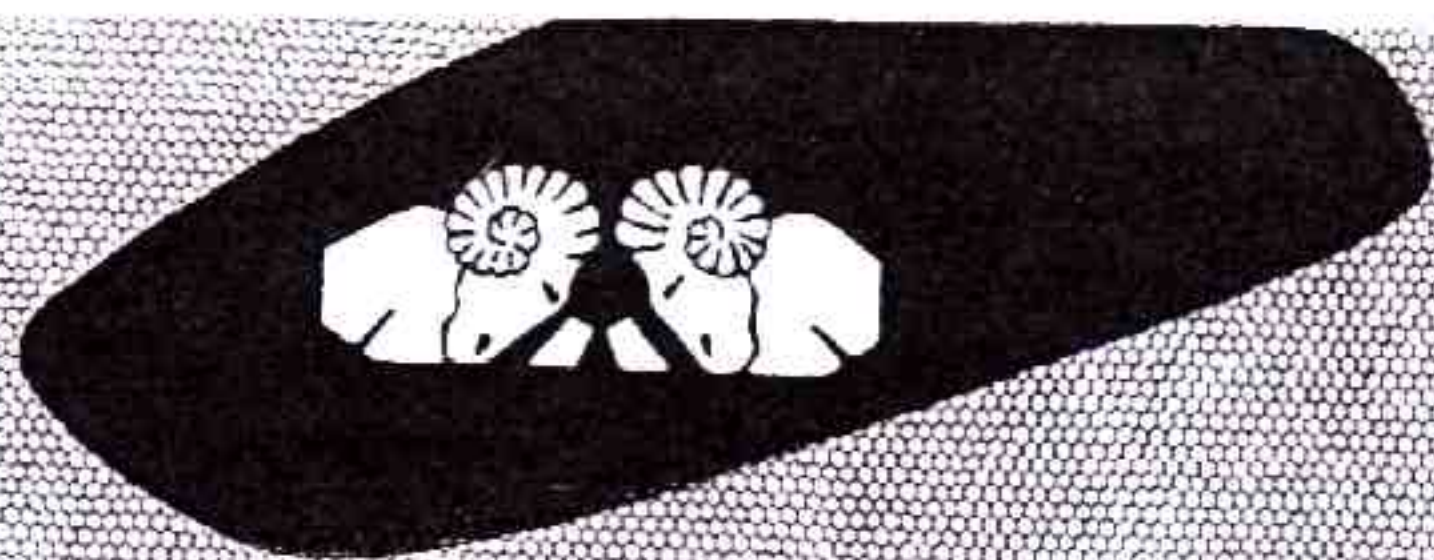

Réf 11.519
Pneu flancs blancs



Réf. 11.704 - Roue de secours
nue, qualité extra, en 20/10"
Réf. 11.707 - La même entiè-
rement chromée



Réf. 11.518
Pneu gomme noire



Réf. 11.829 - Support de roue,
sur porte-bagages AR



Réf. 10.224
Contrôleur de pression



Réf. 10.206
Chambre à air



Réf. 10.711 - Housse pour roue de
secours en plastique renforcé
et doublé



Réf. 11.839
Support de roue
sur tablier avant

De la part de FAN DE SCOOTER

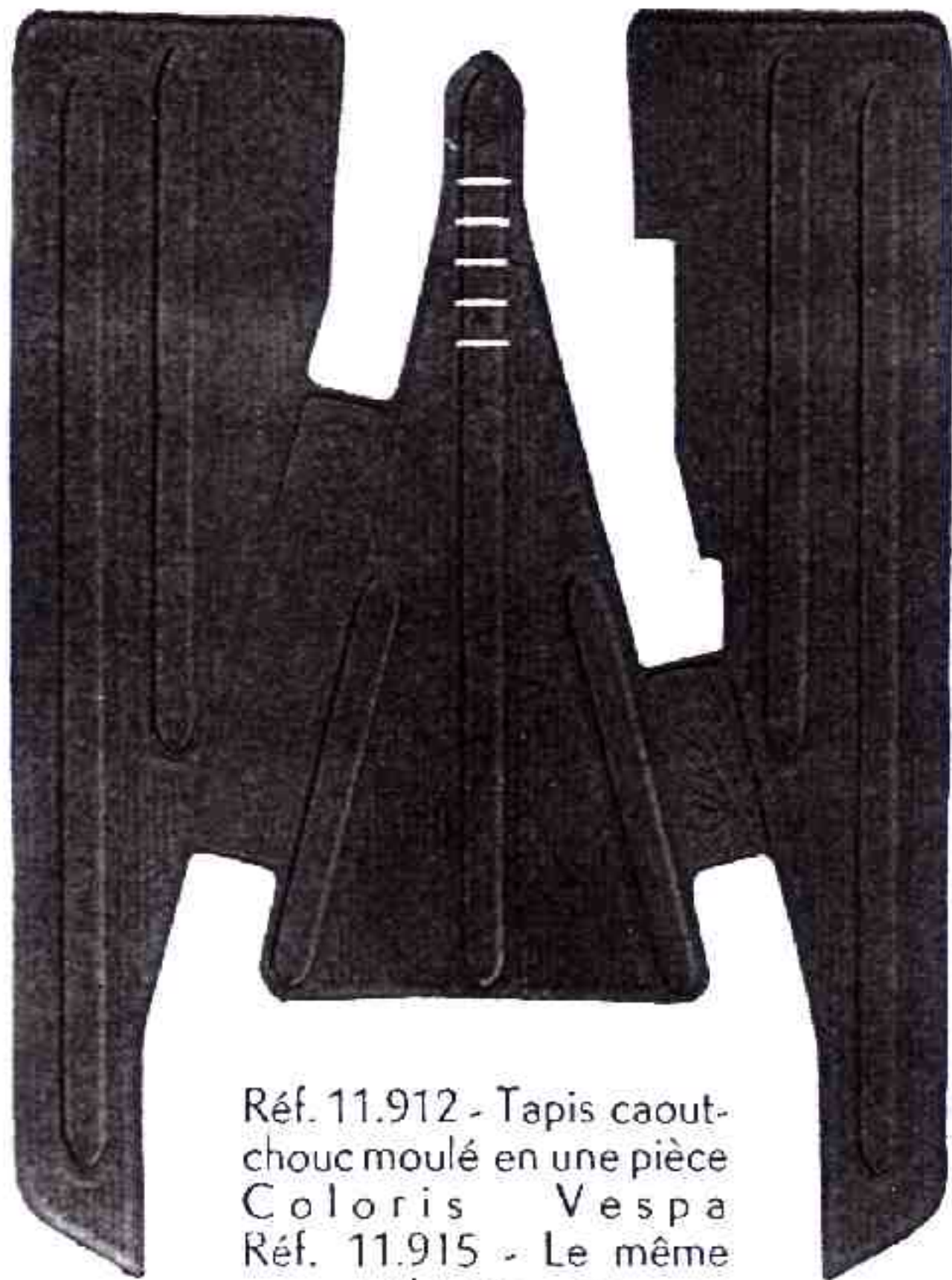

Réf. 11.912 - Tapis caoutchouc moulé en une pièce Coloris Vespa
Réf. 11.915 - Le même en coloris rouge

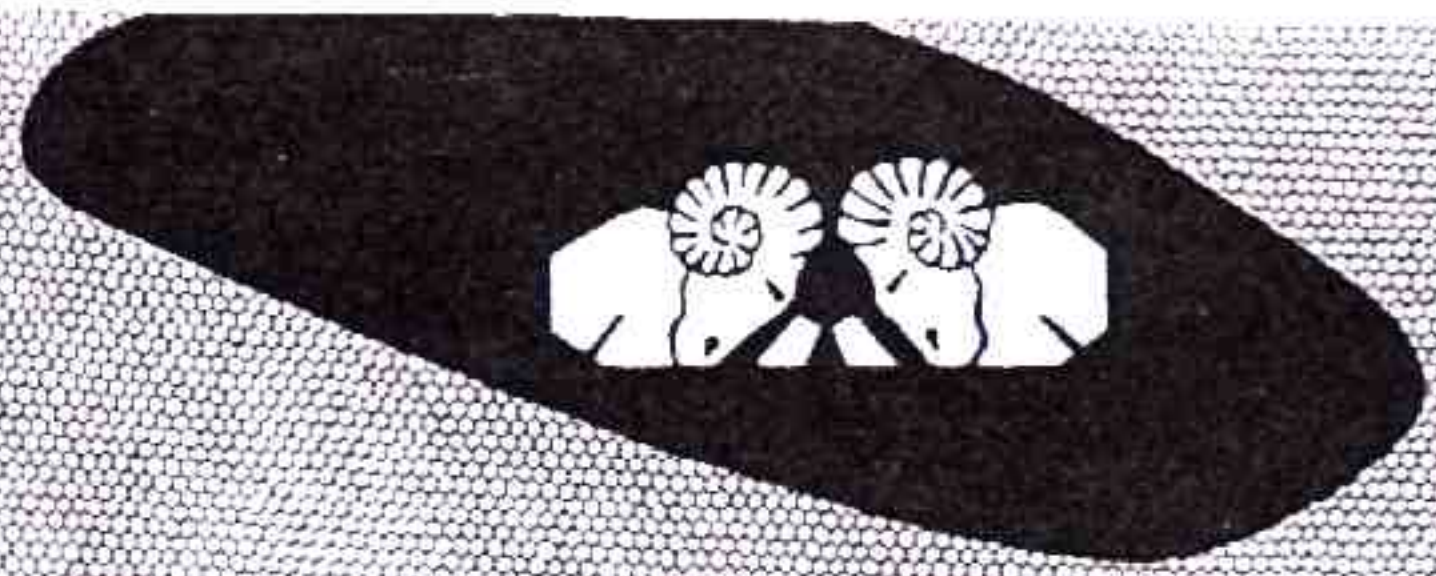

Réf. 10.217 - Caoutchouc de câble de changement de vitesse



Réf. 10.263 - Caoutchouc de poignées de guidon à butée. Coloris Vespa, la paire
Réf. 10.288 - Le même en coloris rouge
La paire



Réf. 10.287 - Caoutchouc de câble de changement de vitesse à vis



Réf. 10.226 - Caoutchouc pour manettes de frein et d'embrayage. Coloris Vespa
La paire
Réf. 10.289 - Le même en coloris rouge
La paire

Réf. 11.506 - Caoutchouc de poignée de guidon Coloris Vespa. La paire



Réf. 10.214 - Caoutchouc de passage de câble



Réf. 11.700 - Boîte caoutchouc synthétique pour essence contenant 12 pièces



Réf. 10.114 - Bavette caoutchouc pour garde-boue AV. Coloris Vespa
Réf. 10.115 - Bavette caoutchouc pour garde-boue AR. Coloris Vespa



Réf. 10.275 - Caoutchouc de passage de câble à vis



Réf. 10.229 - Jonc caoutchouc blanc d'entourage d'accessoires

De la part de FAN DE SCOOTER

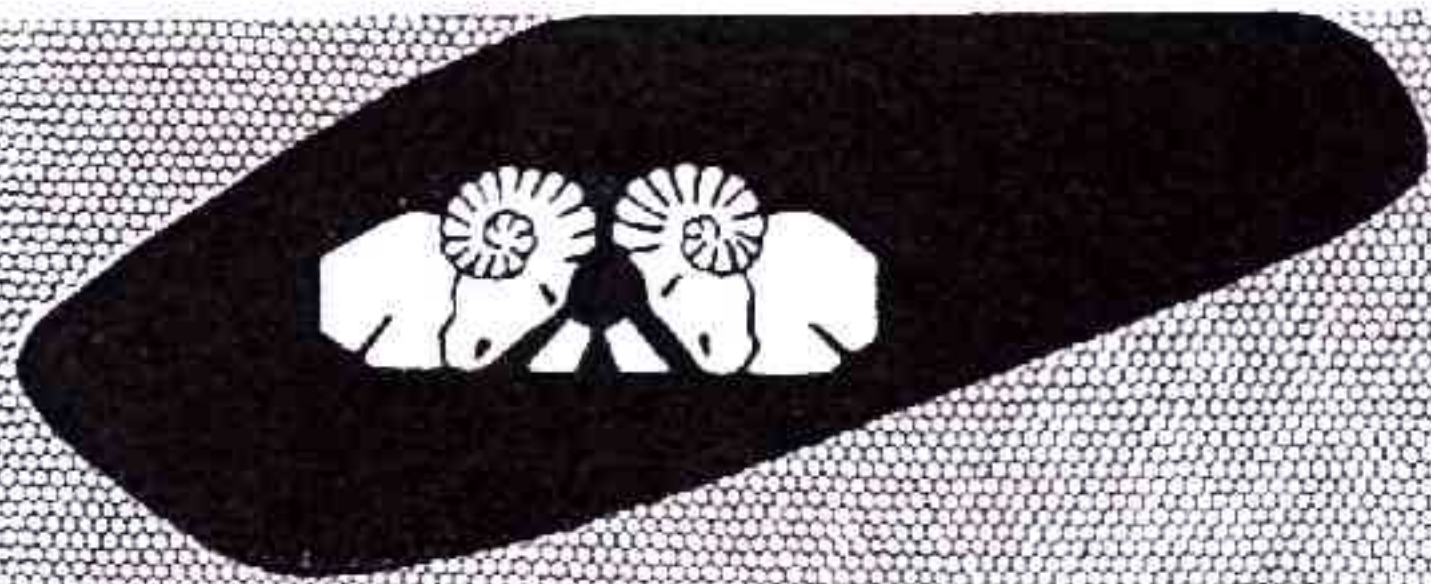

Réf. 10.207 - Caoutchouc
couvre-pédale de départ
(kick). Coloris Vespa



Réf. 10.209 - Caoutchouc
couvre-pédale de frein
Coloris Vespa

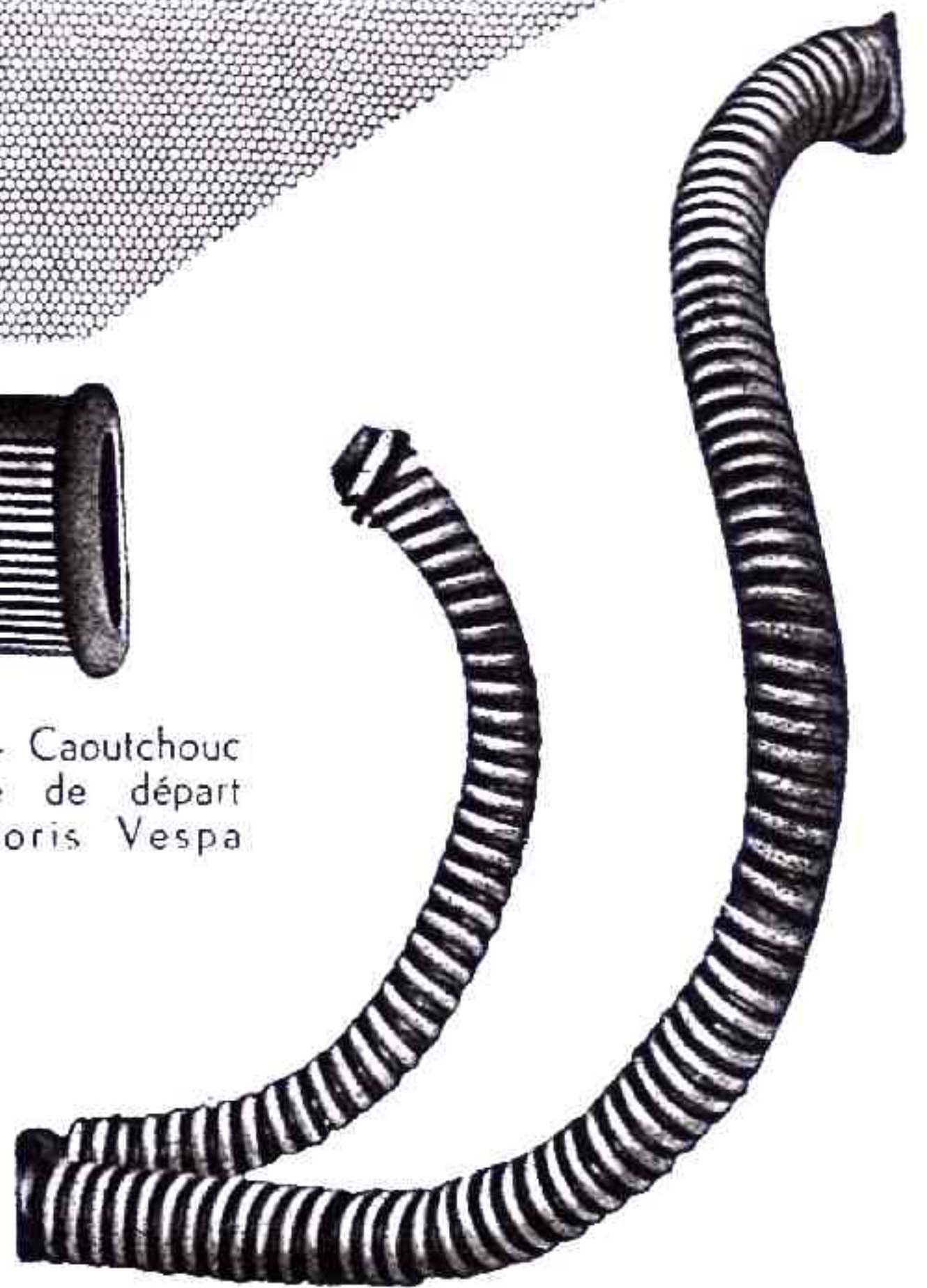

Réf. 10.603 - Gaine chinée. Coloris :
Vert, blanc, bleu-blanc et rouge-blanc



Réf. 10.239 - Caoutchouc
de béquille armé acier
Coloris Vespa. La paire



Réf. 10.208 - Caoutchouc
de béquille. Coloris
Vespa. La paire



Réf. 10.215
Capuchon de
bougie G. M.



Réf. 10.216
Capuchon de
bougie P. M.

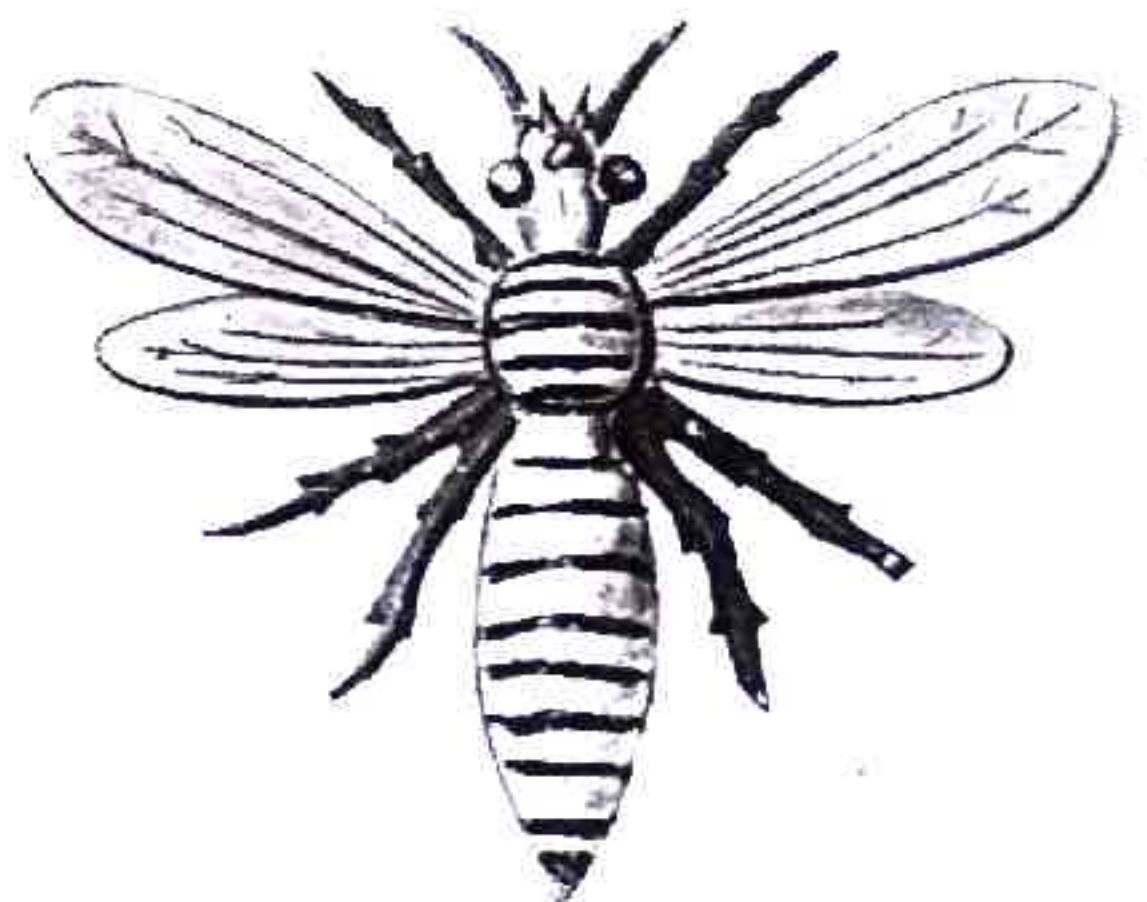

Réf. 10.602 - Guêpe déco-
rative, caoutchouc coloré

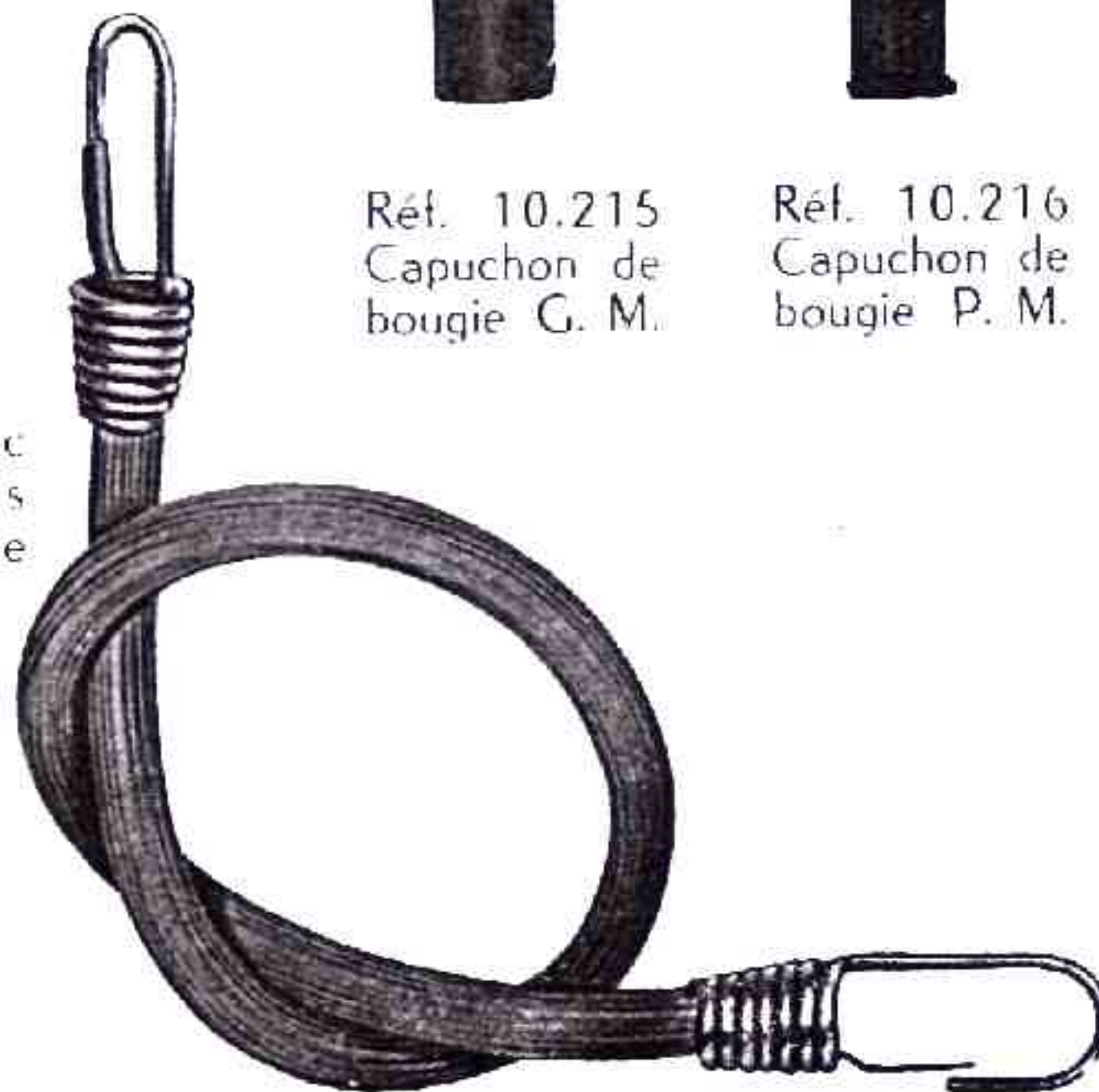

Réf. 11.803 - Sandow caoutchouc
renforcé, coloris Vespa



Réf. 10.218 - Caoutchouc
manchon de collecteur

De la part de **FAN DE SCOOTER**



- Réf. 13.220 - Câble de frein arrière
- Réf. 13.221 - Câble de frein avant
- Réf. 13.222 - Câble de débrayage
- Réf. 13.223 - Câble de changement de vitesse
- Réf. 13.224 - Câble d'accélérateur
- Réf. 13.261 - Câble de débrayage pour Tri



- Réf. 11.586
- Produit CAR-PLATE
- Réf. 11.568 - Combiné
- CAR-PLATE POLISH

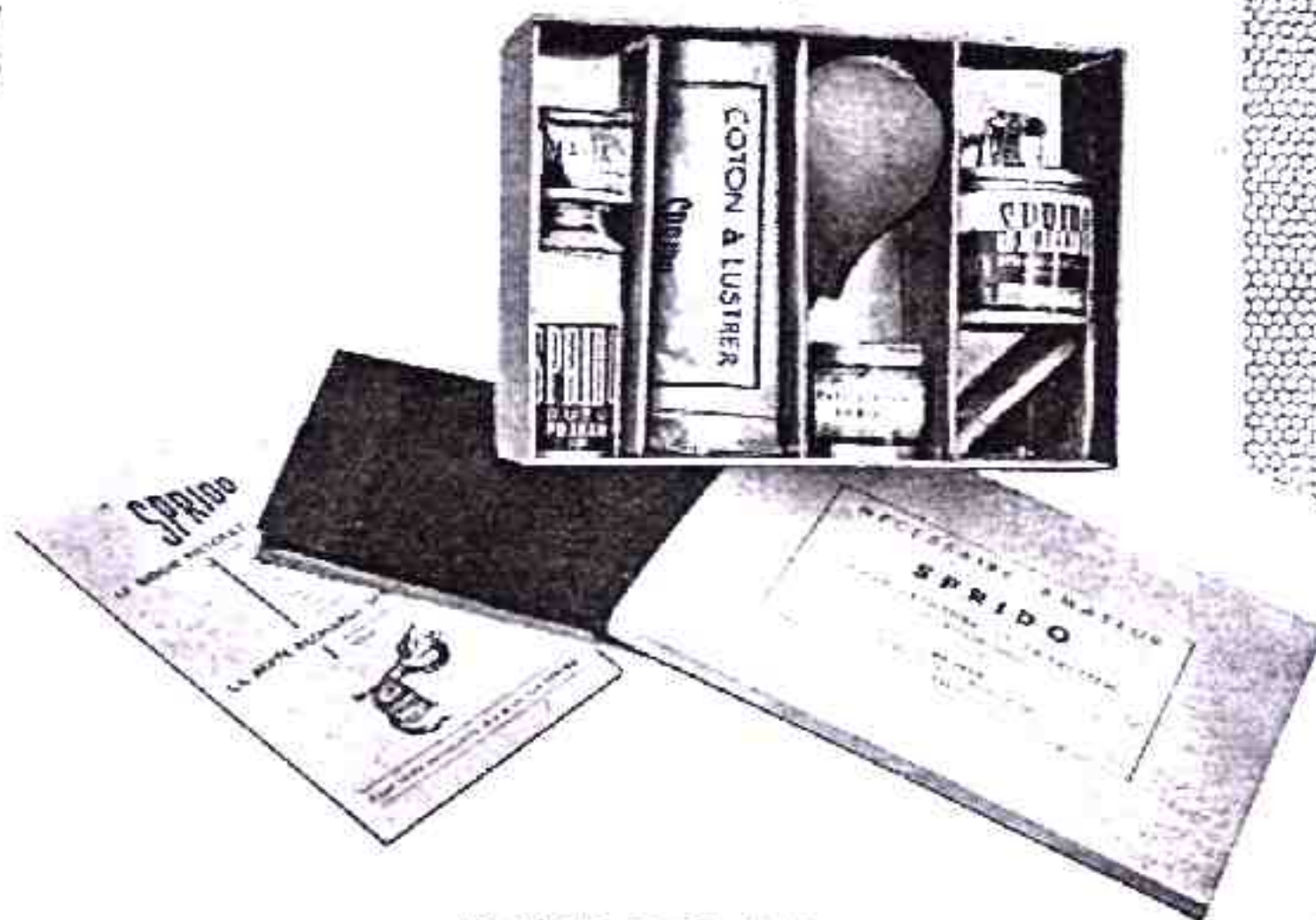

- Réf. 11.590 - Peinture SPRIDO
- boite n° 3 (Indiquer teinte désirée)



- Réf. 11.570 - Recharge
- SPRIDO baby
- (Indiquer teinte désirée)



- Réf. 11.567 - Bidon-pis-
- toilet SPRIDO baby
- (Indiquer teinte désirée)



- Réf. 11.569
- Poire de projection



- Réf. 11.210 - Mastic de
- révision SPRIDO
- Boite n° 3



- Réf. 11.575 - Produit spécial pour enlever
- rayures sur Rhodoid de pare-brise R 1
- Réf. 11.576 - Le même pour entretien
- de Rhodoid de pare-brise R 2

- Réf. 11.587 - Produit
- SPRIDO POLISH
- Flaçon 1/8



- Réf. 11.598 - Vernis
- protège chromes



- Réf. 11.597
- SPRIDO
- dérouillant



- Réf. 11.599
- Chrome-cleaner
- SPRIDO
- pour entretien
- des chromes

De la part de FAN DE SCOOTER

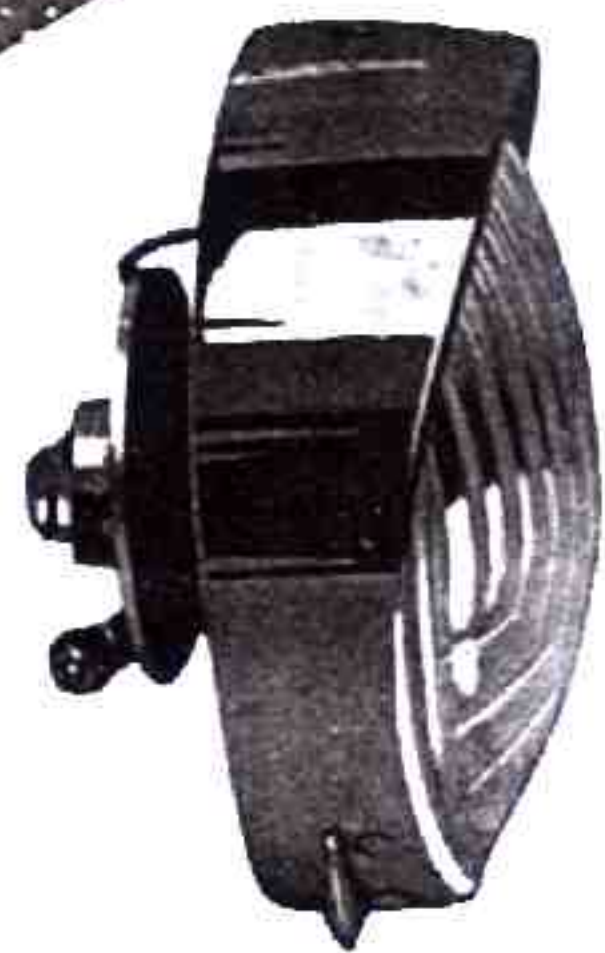
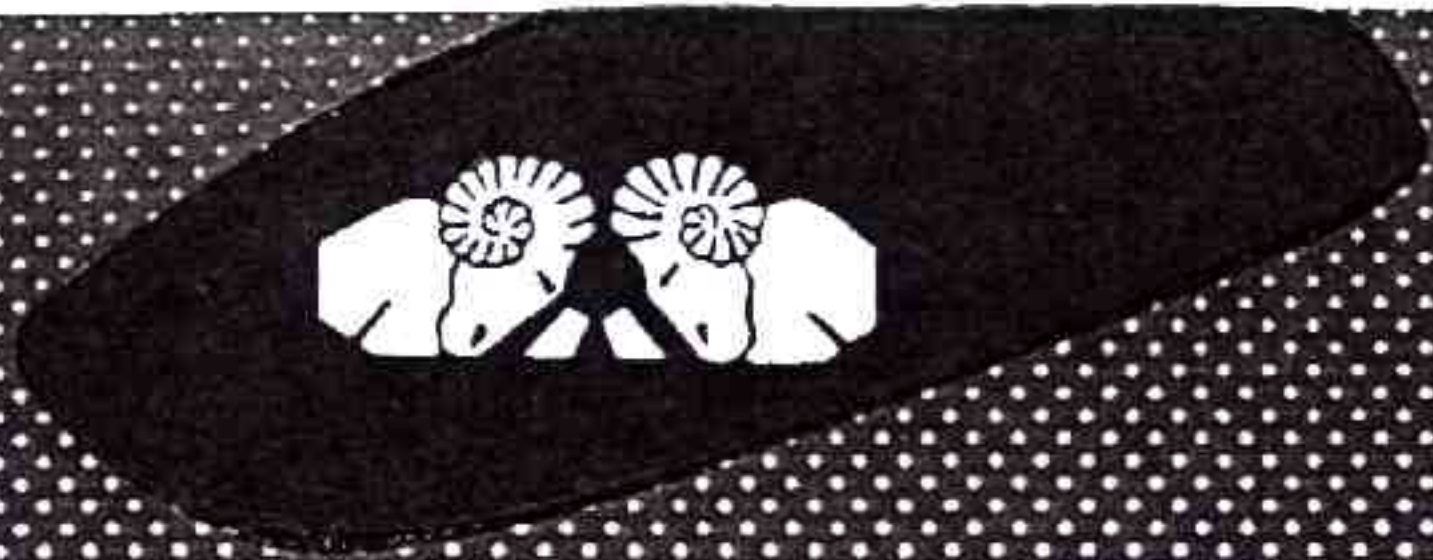

Réf. 11.539 - Porte de phare à visière pour phare Auteroche
Réf. 11.540 - Porte de phare à visière pour phare Cibié

Réf. 11.626 - Optique complet Auteroche avec porte à visière
Réf. 11.625 - Optique complet Cibié avec porte à visière



Réf. 11.588 Phare anti-brouillard sur garde-boue avec lampe

Réf. 11.718 - Réflecteur de phare Auteroche
Tous modèles en 135 mm
Réf. 11.719 - Réflecteur de phare Cibié
Tous modèles en 135 mm

Réf. 11.816 - Support de phare 51-52

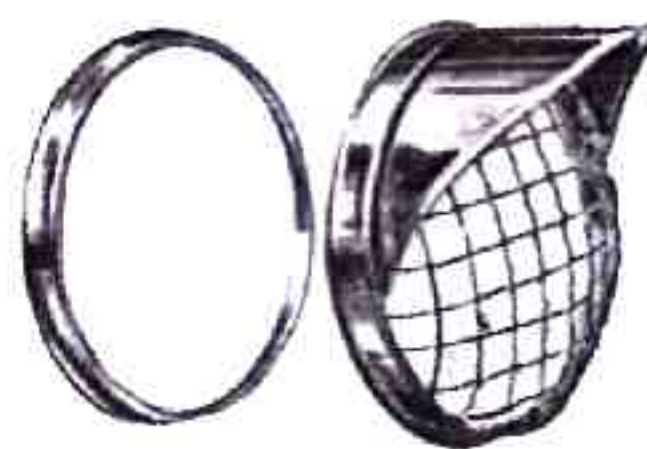

Réf. 10.609 - Grille protège-phare

Réf. 10.608 - Grille protège-phare avec visière

Réf. 12.009 - Visière de phare chromée pour phares tous modèles en 135 mm

Réf. 12.015 - Supervisière en aluminium poli

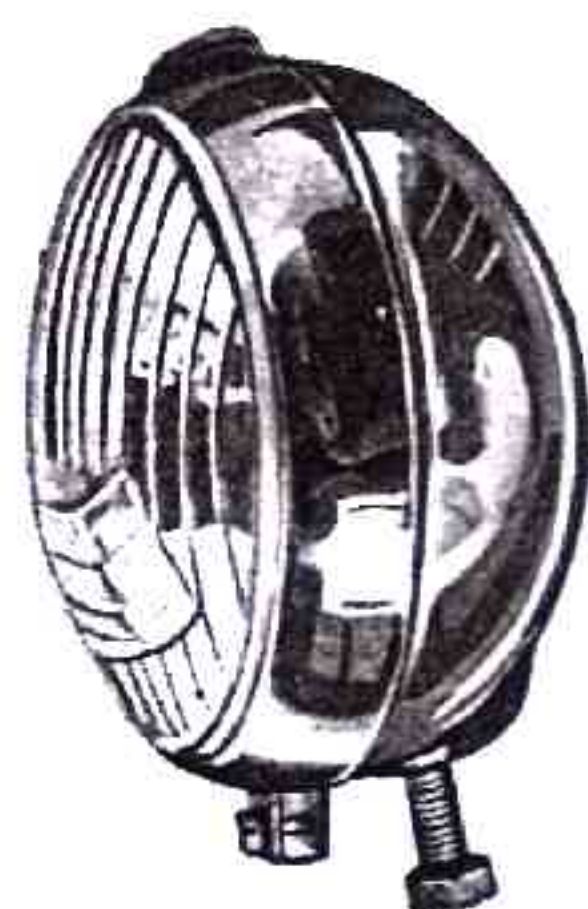

Réf. 12.002 Verre de phare Auteroche en 160 mm

Réf. 12.005 - Verre de phare Auteroche en 135 mm
Réf. 12.008 - Verre de phare Cibié en 135 mm

Réf. 12.001 - Verre de phare Italien sur garde-boue
Réf. 12.013 - Verre de phare anti-brouillard sur garde-boue

Réf. 11.513 - Phare chromé diam. 135 avec éclairage de ville pour Vespa 51-52

De la part de FAN DE SCOOTER

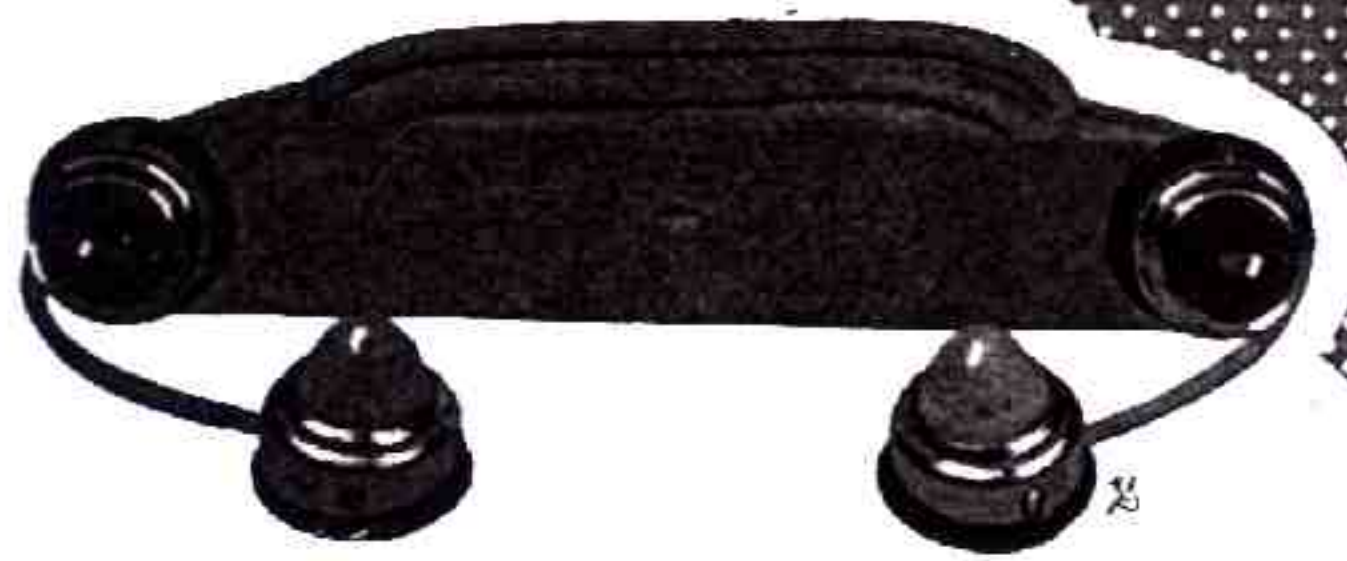

Réf. 10.401 - Feux clignotants (2 oranges, 2 blancs) avec faisceau, l'ensemble complet



Réf. 11.104 - Lanterne arrière avec indicateur de direction

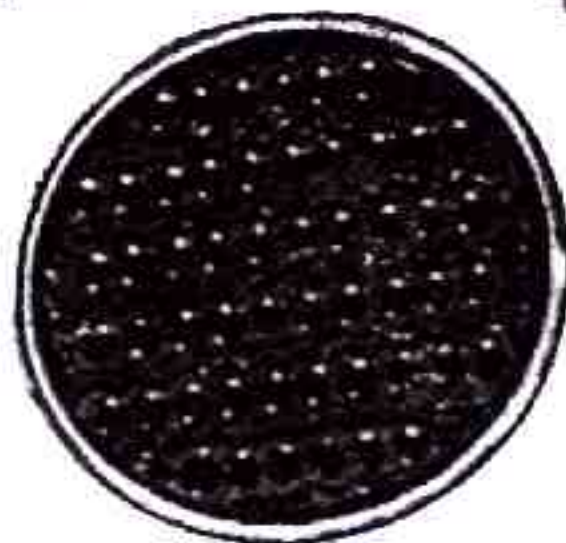

Réf. 10.205 Cataphote



Réf. 10.506 - Feux rouges AR adaptables pour stop et clignotants. La paire



Réf. 12.006 Verre Rubis lanterne arrière d'origine pour modèle 51 à 54



Réf. 11.111 - Lanterne AR complète d'origine. Modèle 55-56



Réf. 11.112 - Cabochon seul pour lanterne AR d'origine. Modèle 55-56



Réf. 11.103 - Lampe plafonnier 6v. 38w
Réf. 11.108 - Lampe plafonnier 6v. 31w
Réf. 11.117 - Lampe plafonnier pour lanterne arrière 12v. 7w. 42w
Réf. 11.118 - Lampe plafonnier 12v. 38w
Réf. 11.124 - Lampe plafonnier 12v. 31w



Réf. 10.262 Commutateur clignotant SIR



Réf. 10.704 Inverseur sur guidon



Réf. 10.705 Interrupteur de stop



Réf. 11.102 - Lampe code spéciale 6-25-25
Réf. 11.109 - Lampe anti-brouillard spéciale pour phare Italien sur garde-boue en 6-25 w



Démonté



Monté



Réf. 10.268 - Commutateur 4 positions pour modèle 55-56 couvercle chromé

Réf. 10.255 - Commutateur 4 positions pour modèle 54. Couvercle chromé
Réf. 10.210 - Commutateur 3 positions pour modèle 51 à 53. Couvercle chromé

Réf. 10.281 - Commutateur C.E.V. 4 positions à bornes, couvercle chrome

De la part de FAN DE SCOOTER

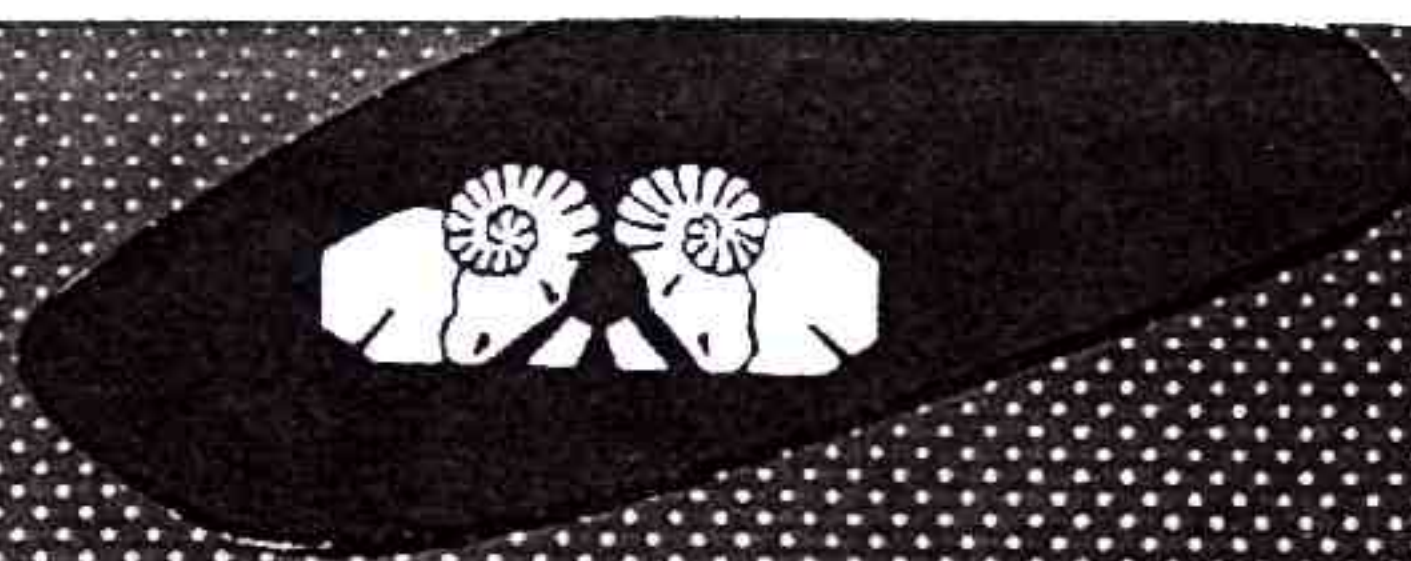

Boitier de compteur pour modèle 52-53



Réf. 10.203 - Compteur E. D. Veglia complet avec transmission et boitier de compteur pour mod. 52-53
Réf. 10.204 - Compteur E. D. Veglia complet avec transmission pour compteur modèle 54 à 56



Réf. 10.102
Bougies FLOQUET type E 101

Réf. 10.116 - Bougies AUTOLITE import. Américaine

Réf. 13.260 - Flexible complet pour compteur E. D. Veglia
Réf. 13.259 - Câble seul pour compteur E. D. Veglia
Réf. 13.085 - Entraîneur de pignon de compteur E. D. Veglia

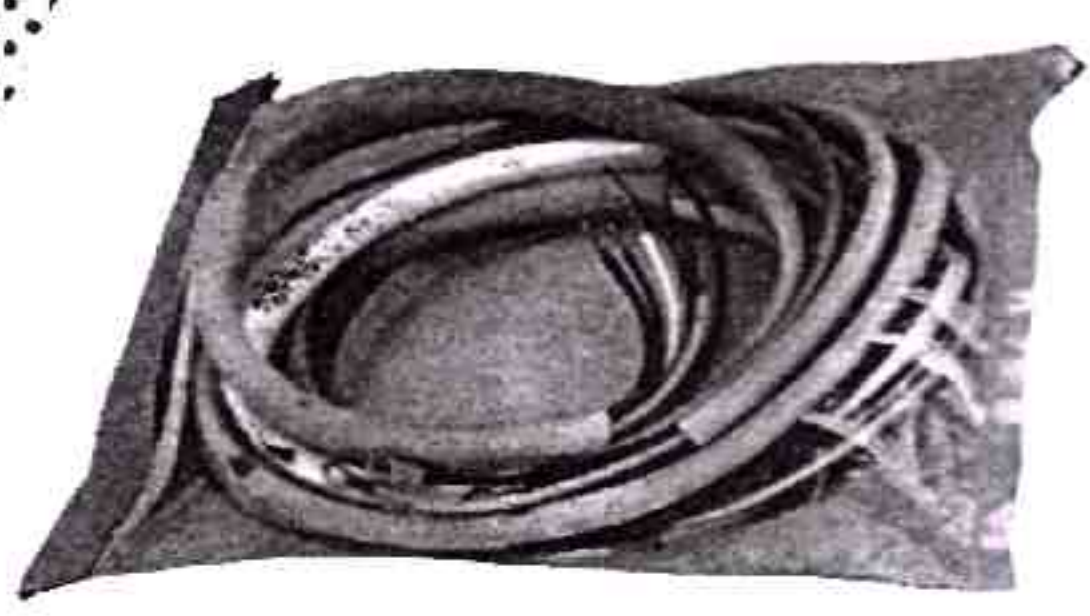

Réf. 10.509 - Faisceau d'allumage complet, pour modèle 55-56



Réf. 11.726 - Raccord bougie prise haute tension prêt à poser



Réf. 11.521 - Prise haute tension d'importation



Réf. 10.005 - Avertisseur électrique chromé

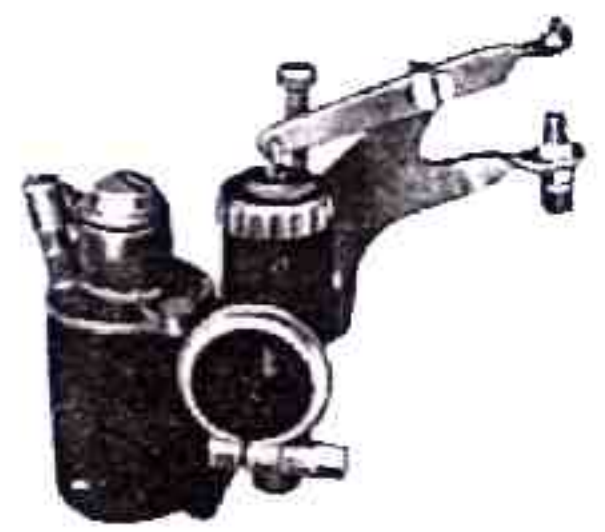

Réf. 10.221 - Carburateur DELLORTO
Réf. 10.290 - Carburateur DELLORTO compétition



Réf. 10.211 - Condensateur à bain d'huile. Modèle 55-56

De la part de FAN DE SCOOTER



RÉF. 11.593 - PANNEAU DE PRÉSENTATION D'ACCESSOIRES ARDOR POUR VESPA

De la part de FAN DE SCOOTER

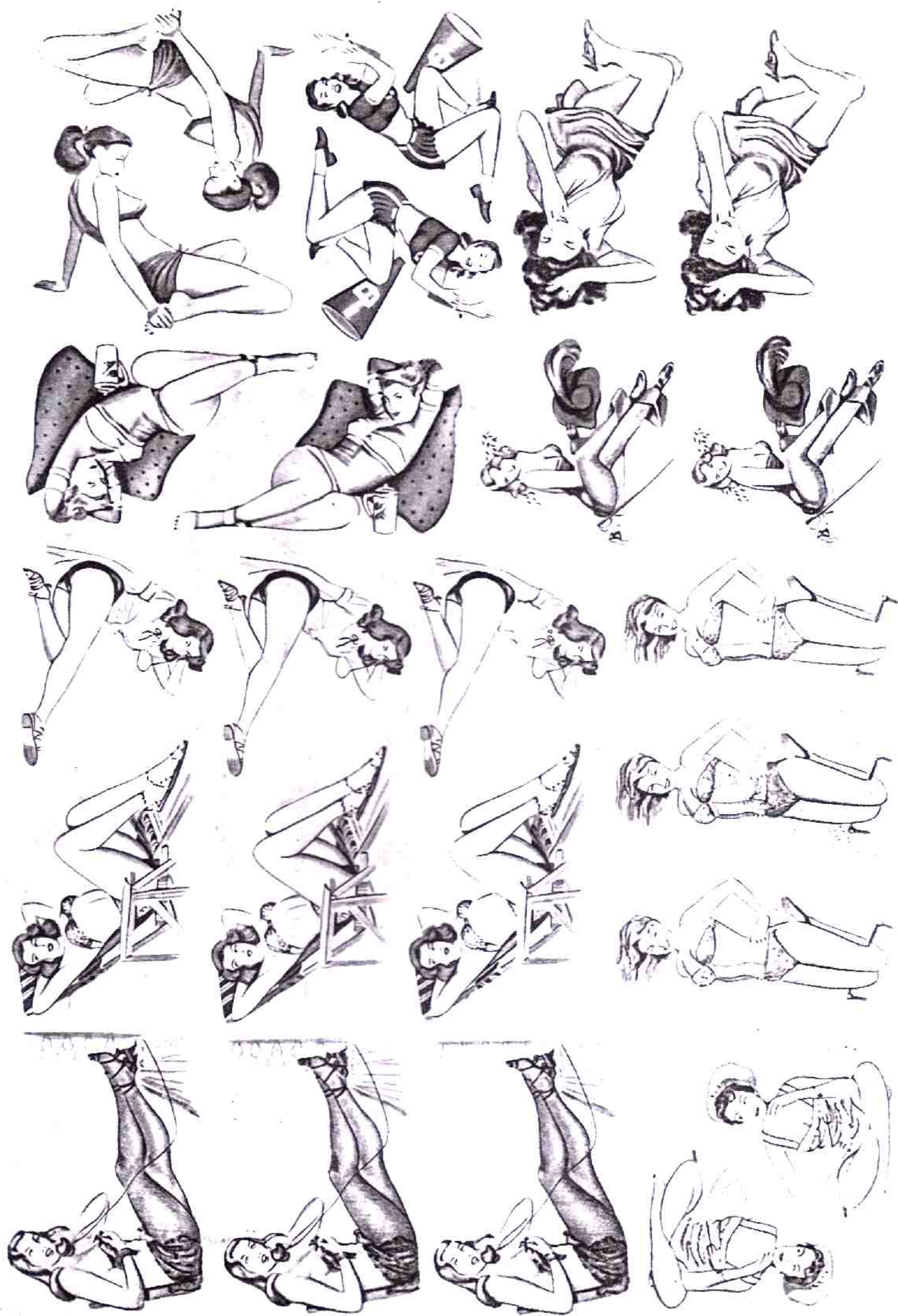

Réf. 10.307 - Décalques type Américain en cartes, feuilles de 24 sujets

De la part de FAN DE SCOOTER

DÉCALQUES

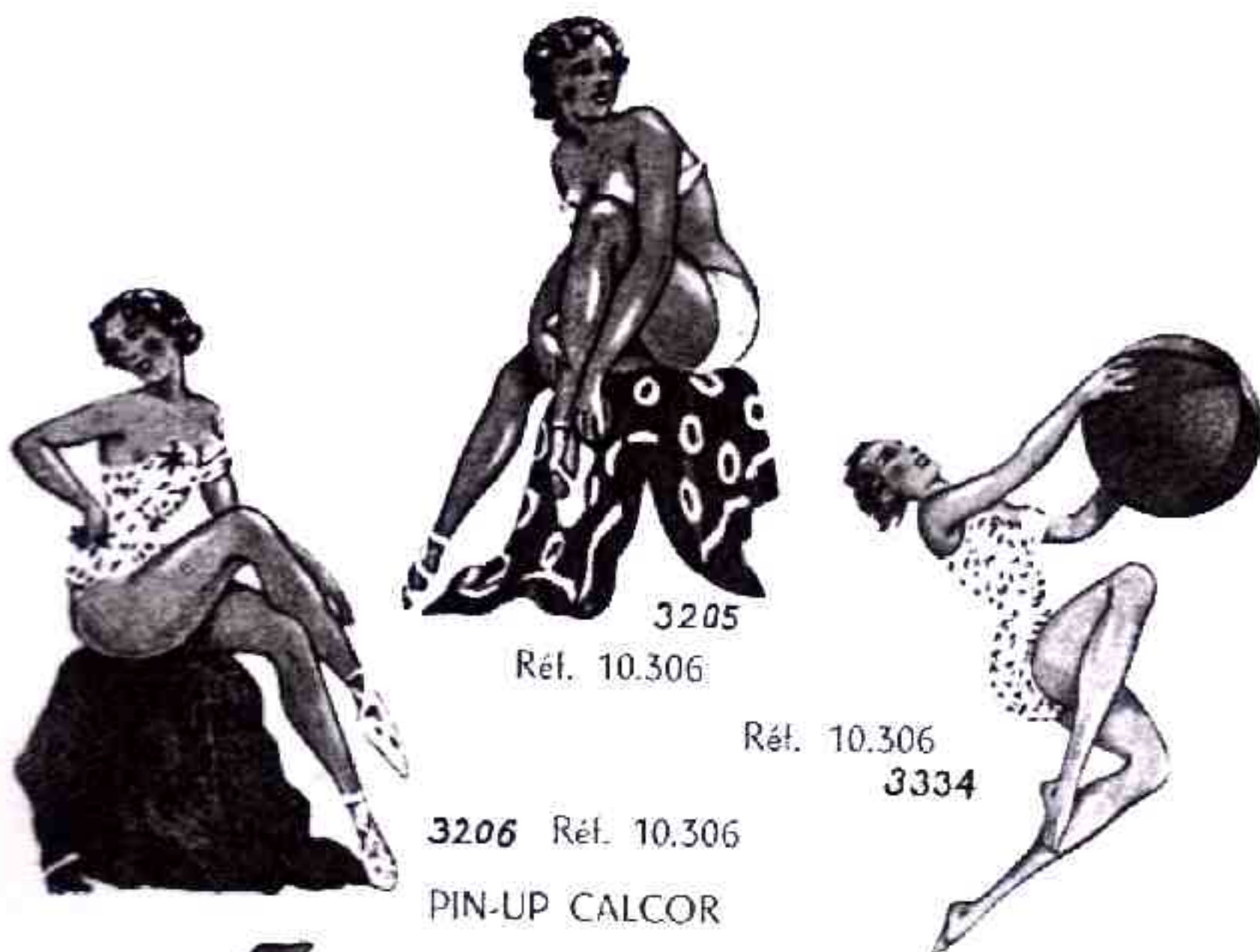
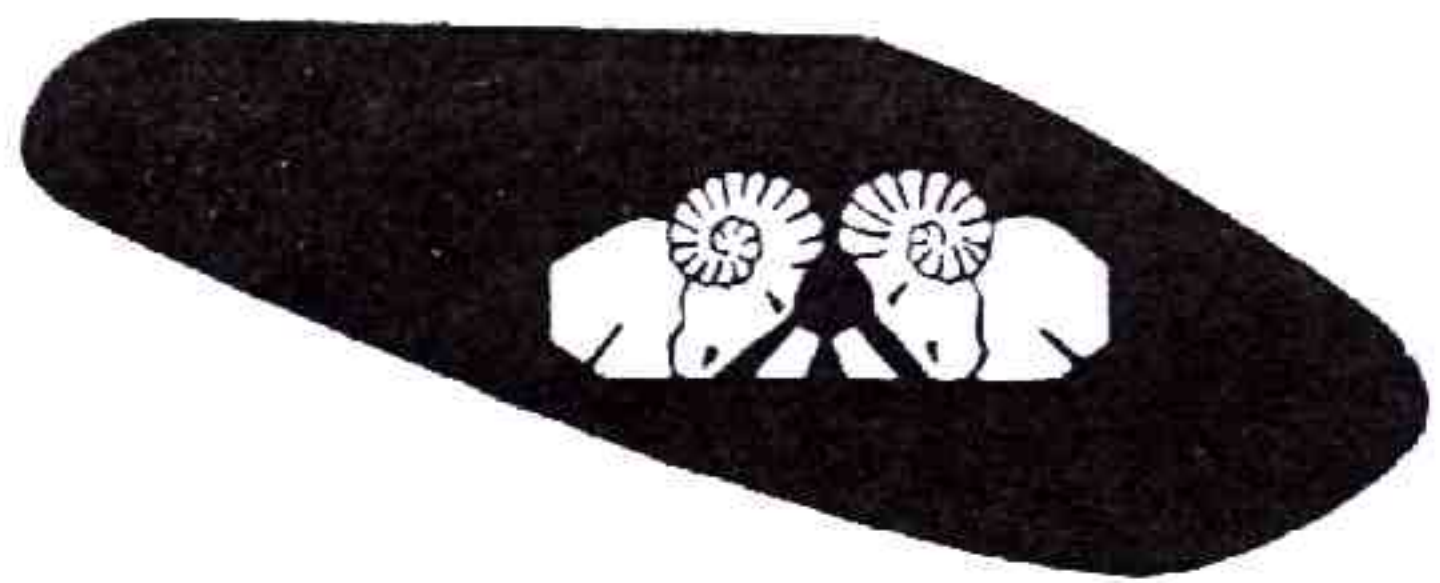

3205
Réf. 10.306

Réf. 10.306
3334

3206 Réf. 10.306
PIN-UP CALCOR

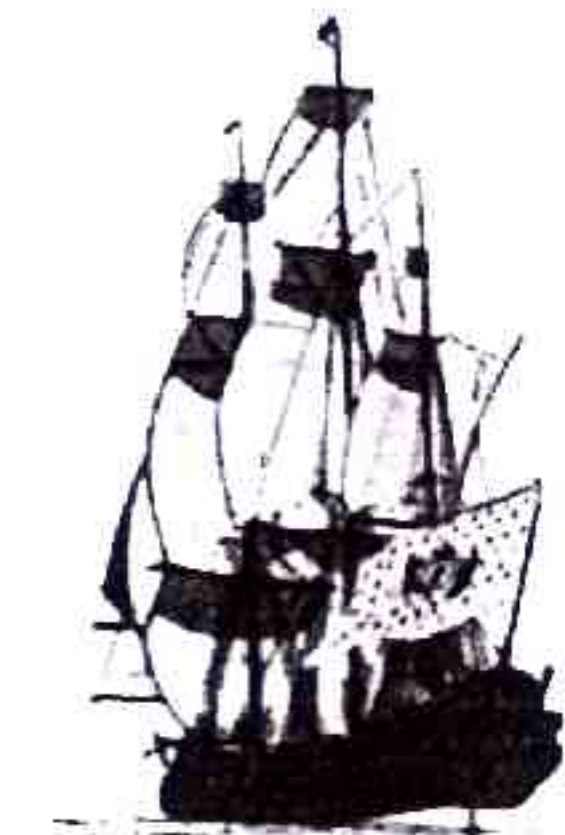

Réf. 10.308 3216



Réf. 10.308 3215



Réf. 10.304 3308



Réf. 10.304
3252



Réf. 10.308 3214



Réf. 10.308
3217

Réf. 10.308 - Décalques, CARAVELLES

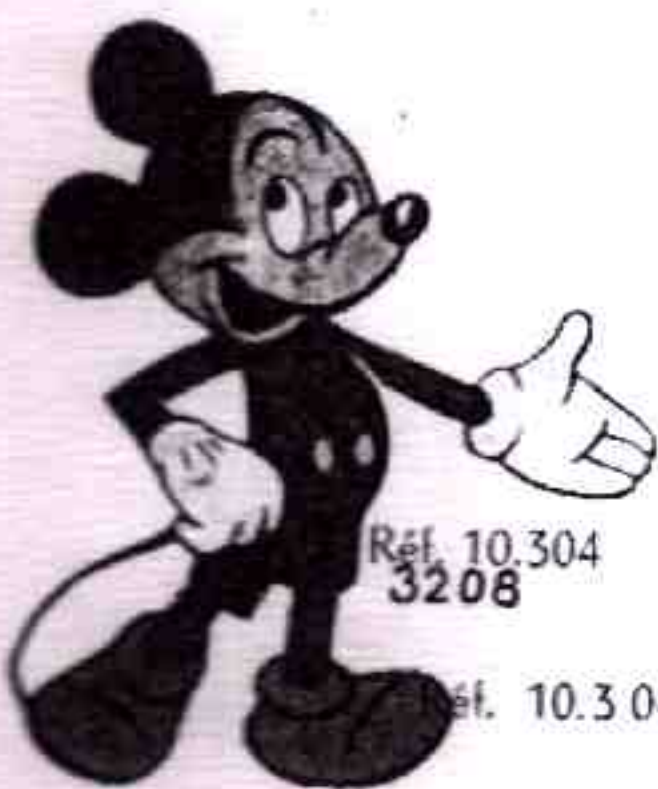

Réf. 10.304
3208



Réf. 10.304 3244



Réf. 10.304 3209



Réf. 10.304 3243



Réf. 10.305 3402



3241
Réf. 10.304

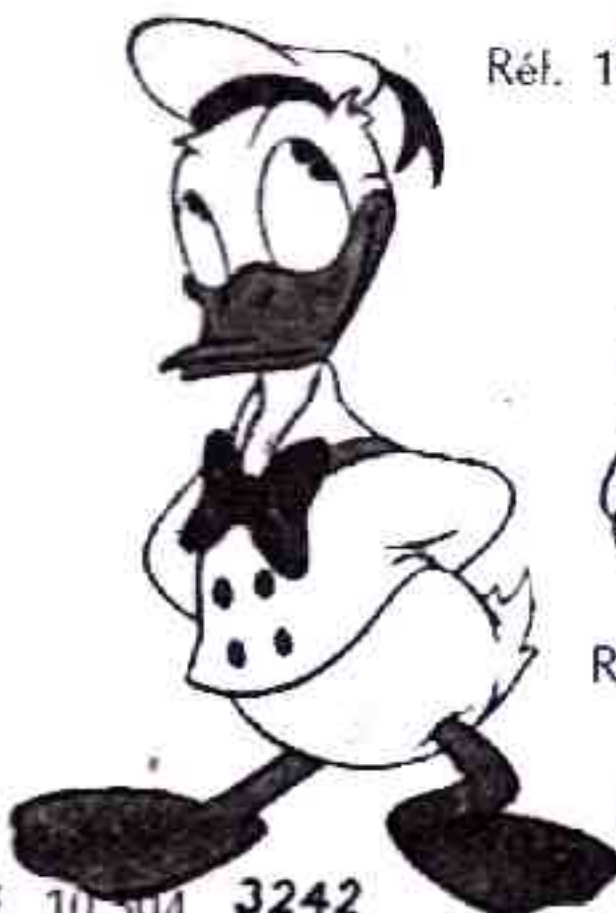

Réf. 10.304 3242



3245
Réf. 10.304



Réf. 10.304 3211



Réf. 10.305 3401

Réf. 10.304 - Décalques WALT DISNEY grand modèle

Réf. 10.305 - Décalques WALT DISNEY petits sujets

De la part de **FAN DE SCOOTER**

Réf. 14.097
Selle biplace MERAT
coloris gris, rouge, bleu

Vespa G.L.

150 cm³



Réf. 14.048 - Pare-insectes type AZUR

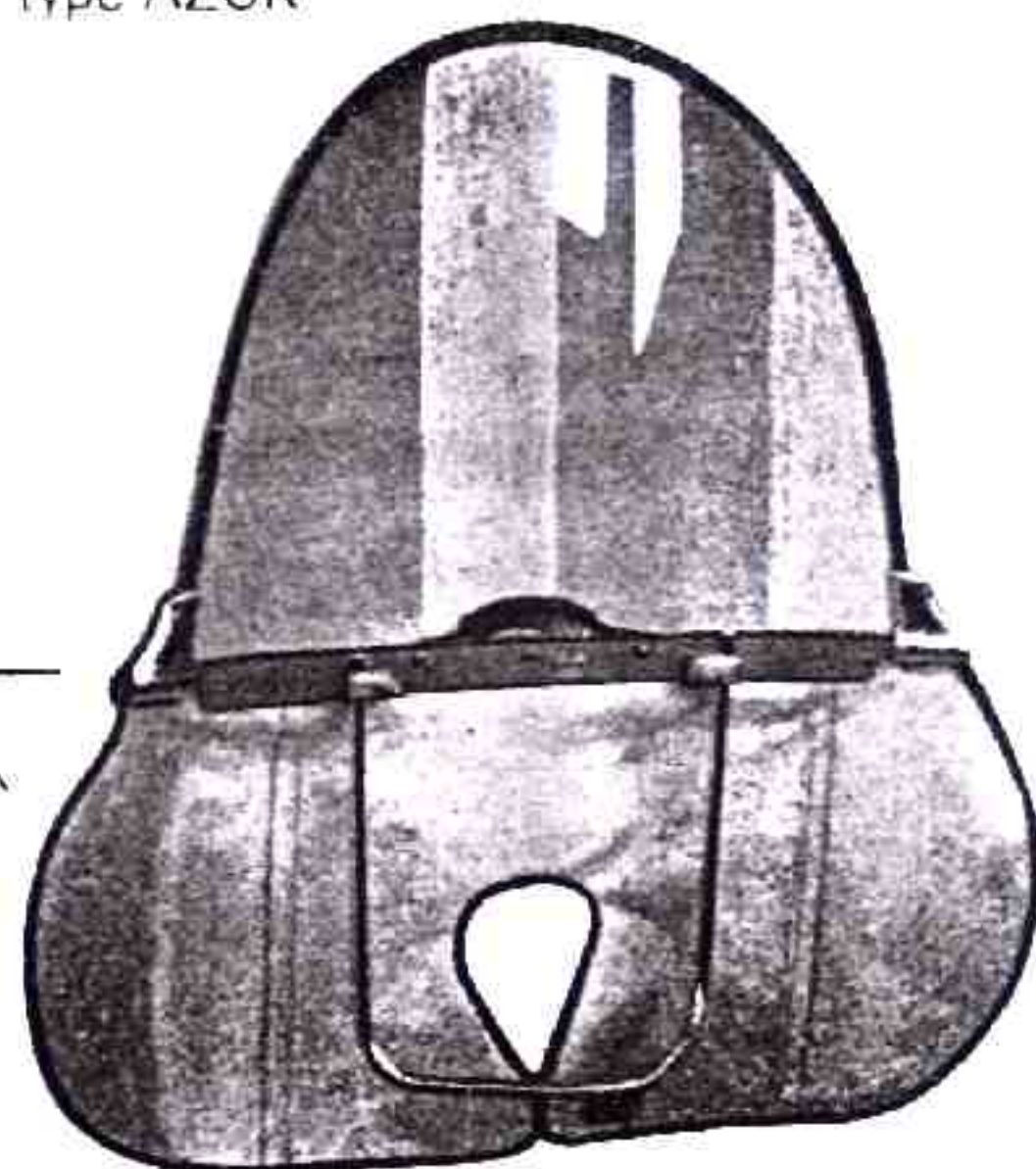

Réf. 14.040 - Pare-brise standard encadré

Réf. 14.011
Enjoliveurs à
rayons laiton
chrômé

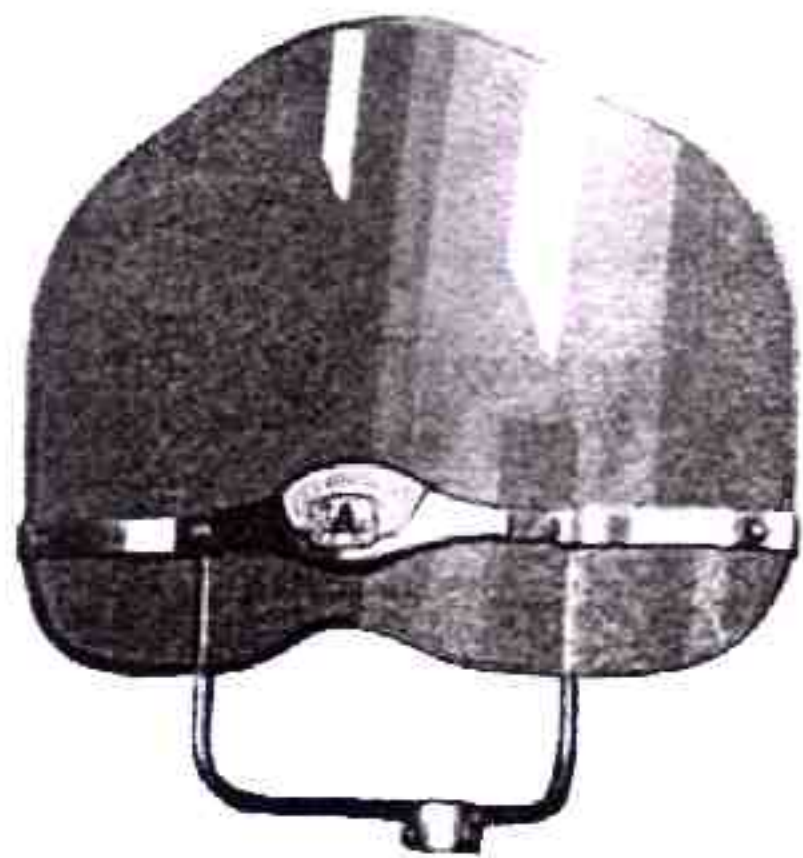

Réf. 14.047 - Pare-brise type VENTOR

CES PARE-BRISE SONT CONÇUS
SPÉCIALEMENT POUR LE SCOOTER
VESPA Grand-Luxe 150 cm³

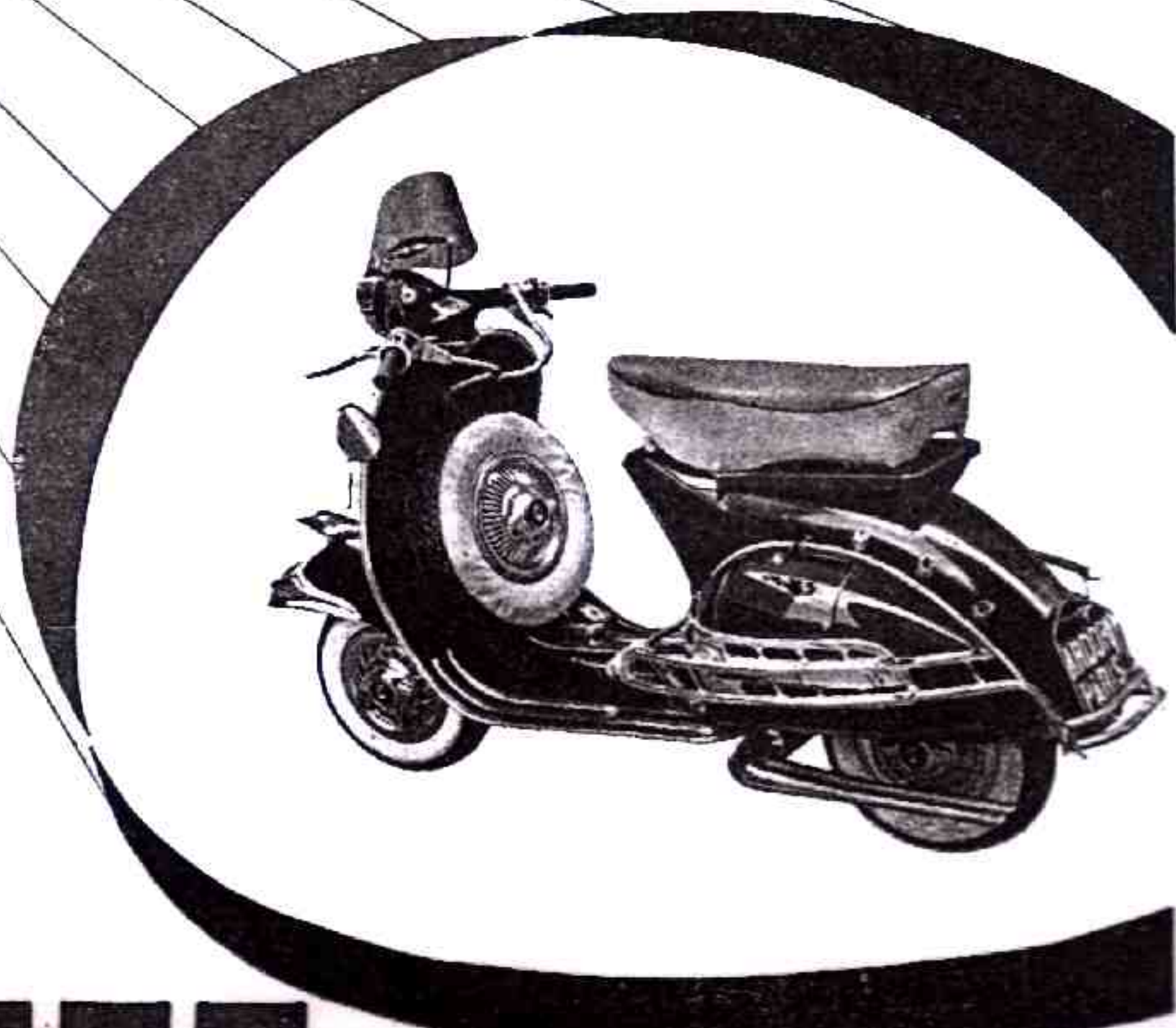

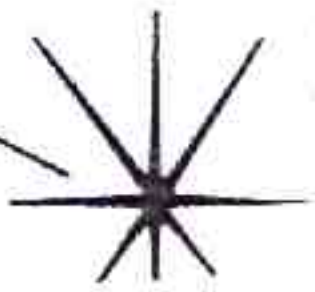
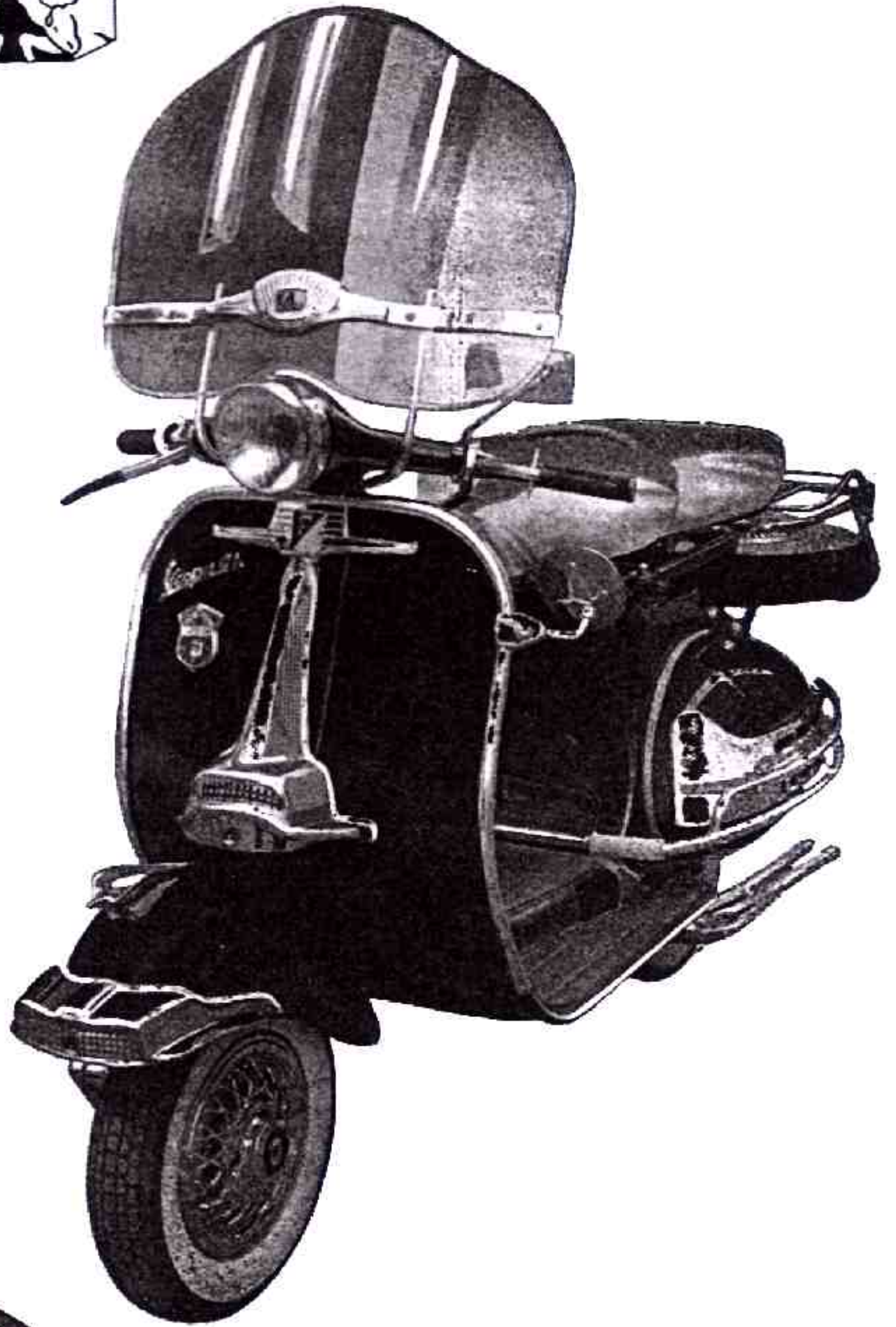
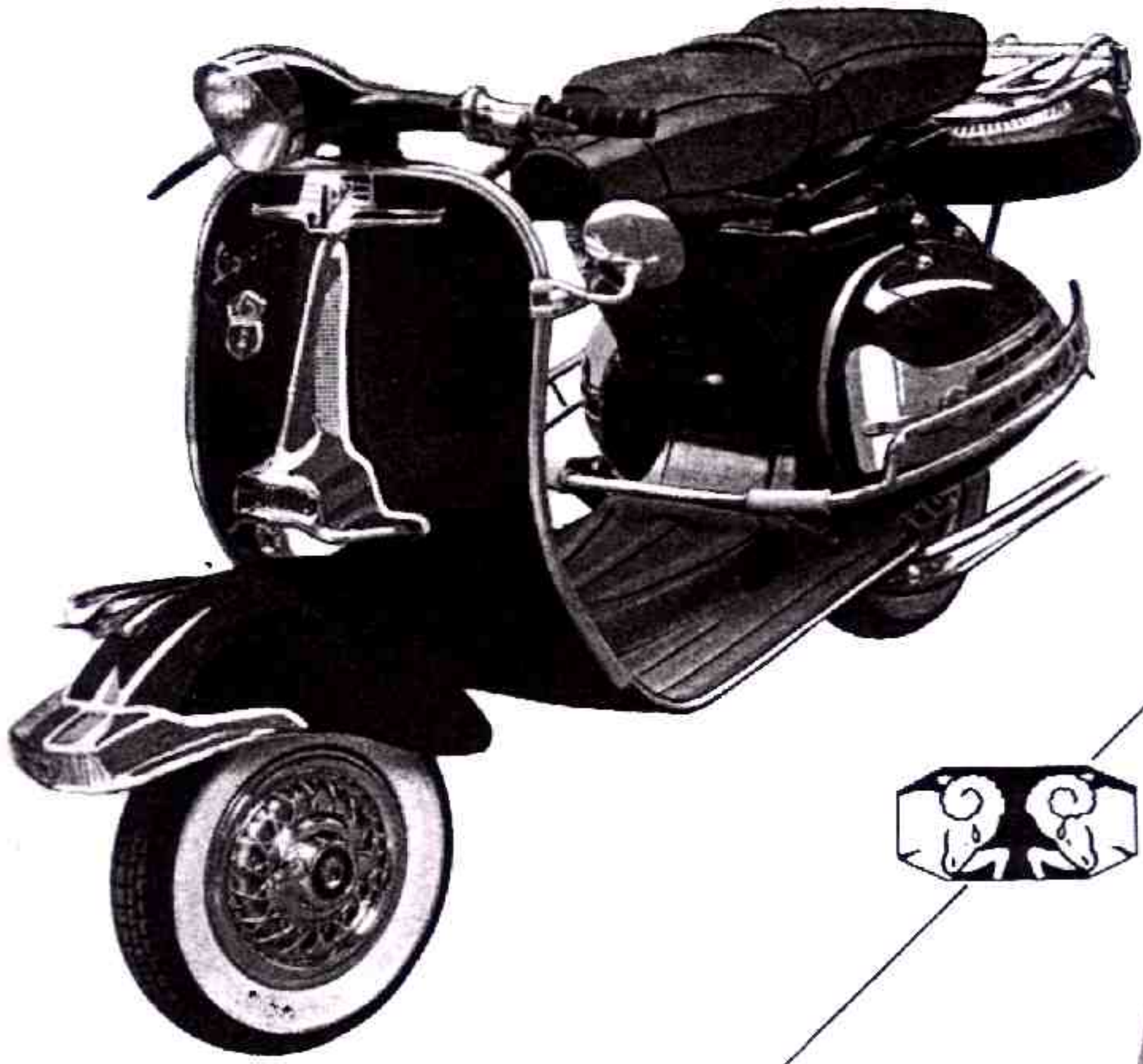

Vespa G.L.

150 cm³

De la part de FAN DE SCOOTER

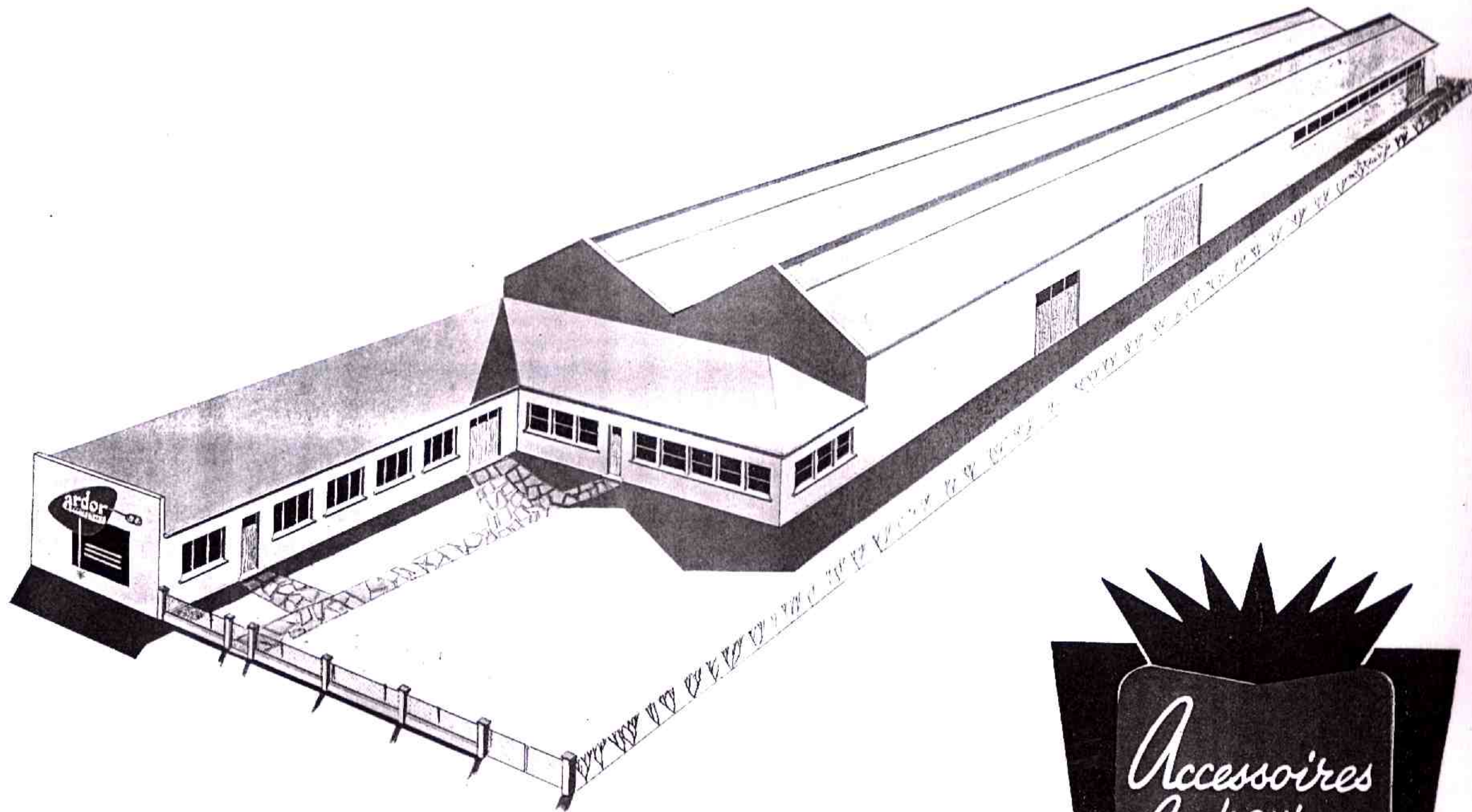

la plus grosse production mondiale d'

De la part de FAN DE SCOOTER

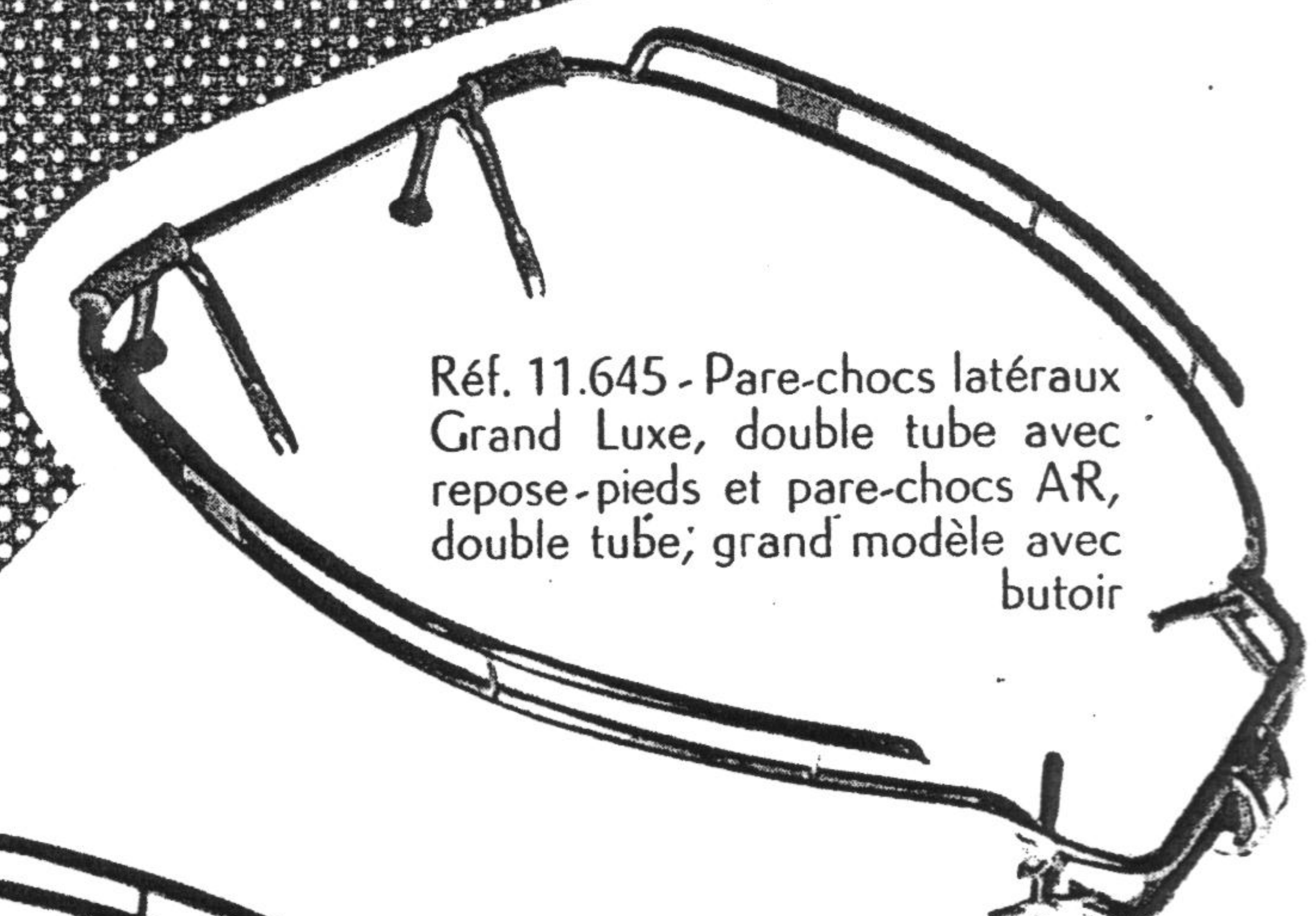
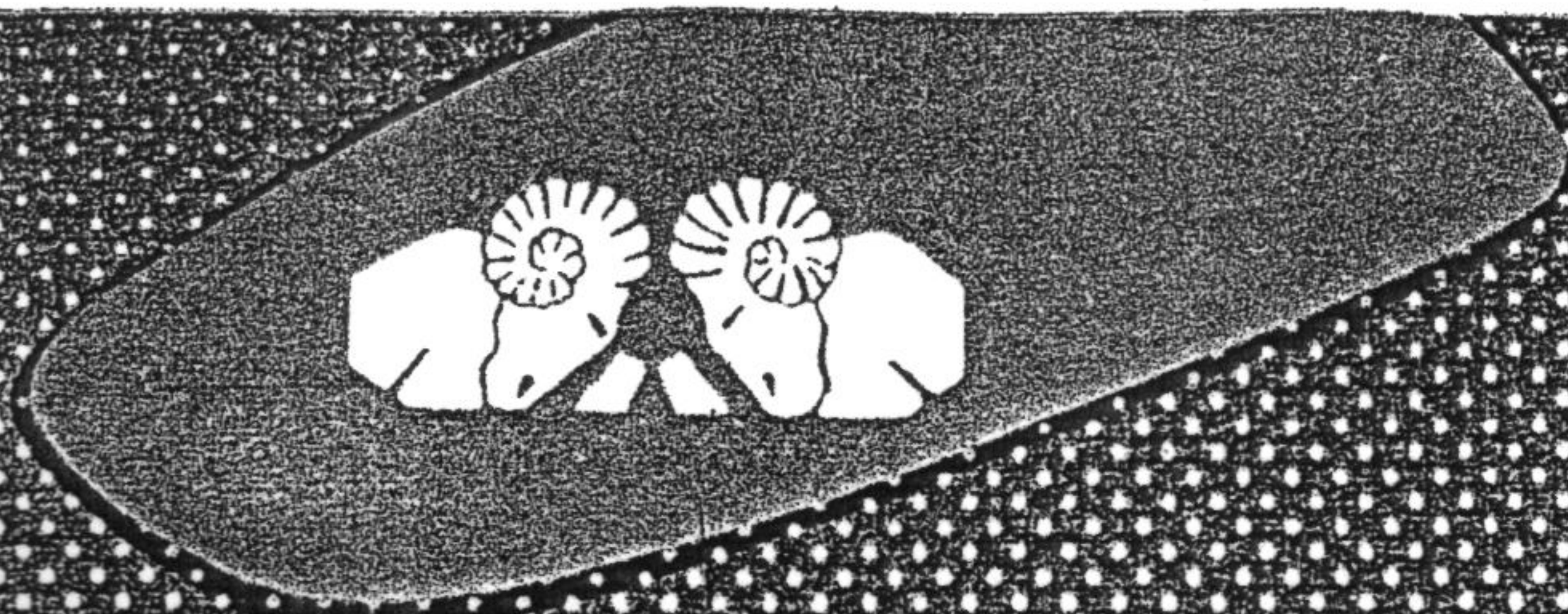

Réf. 11.645 - Pare-chocs latéraux Grand Luxe, double tube avec repose-pieds et pare-chocs AR, double tube; grand modèle avec butoir

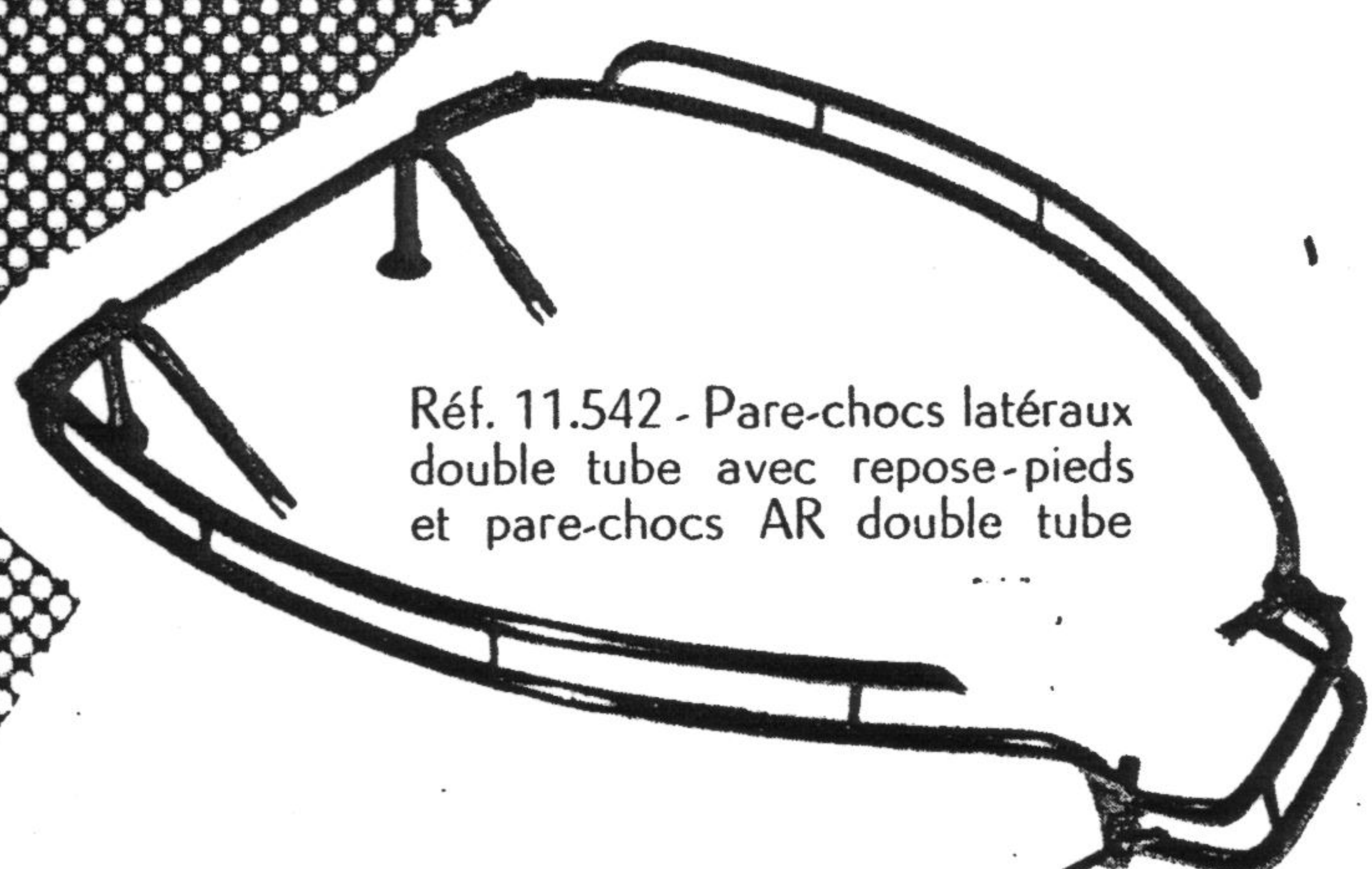

Réf. 11.542 - Pare-chocs latéraux double tube avec repose-pieds et pare-chocs AR double tube

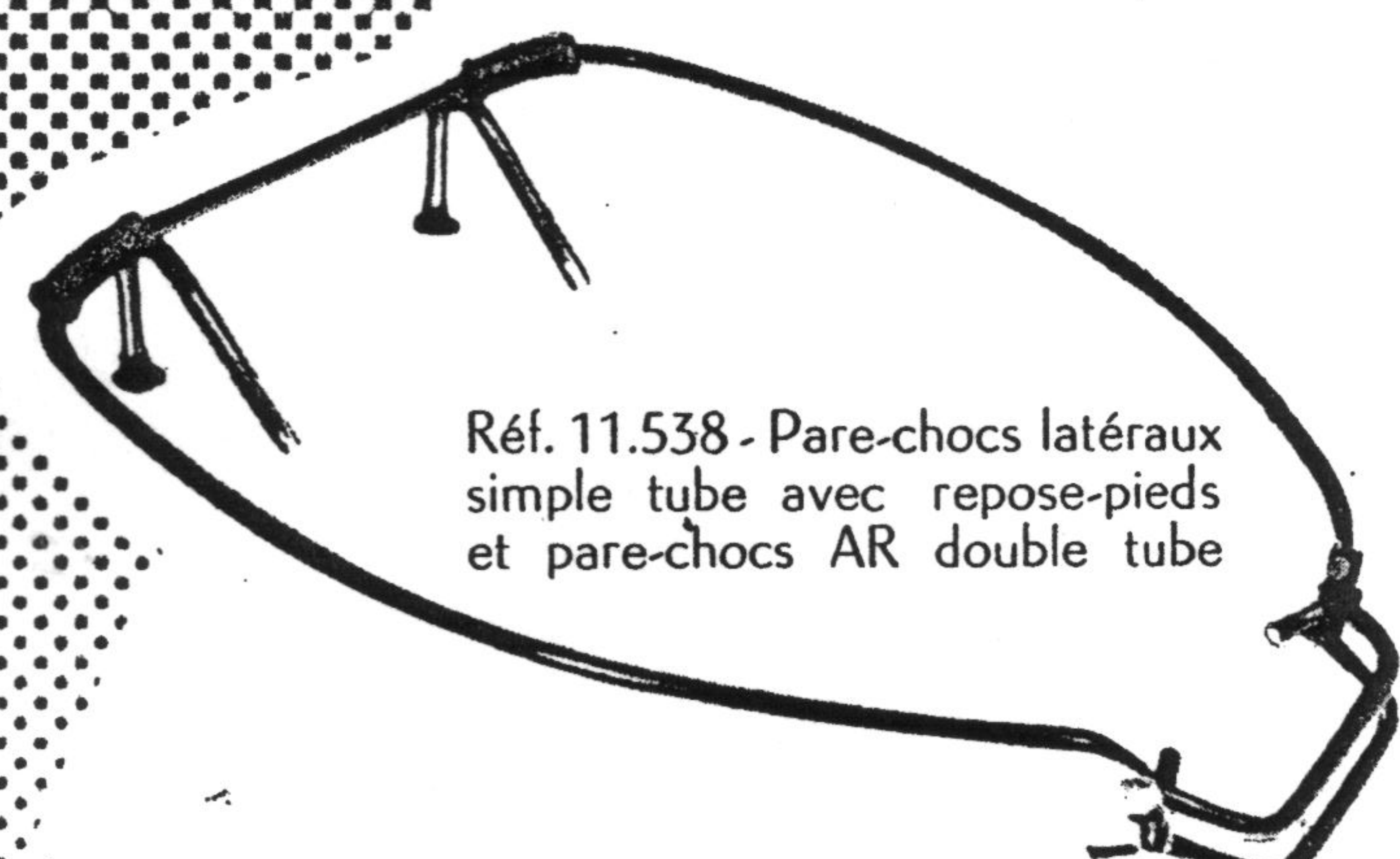

Réf. 11.538 - Pare-chocs latéraux simple tube avec repose-pieds et pare-chocs AR double tube

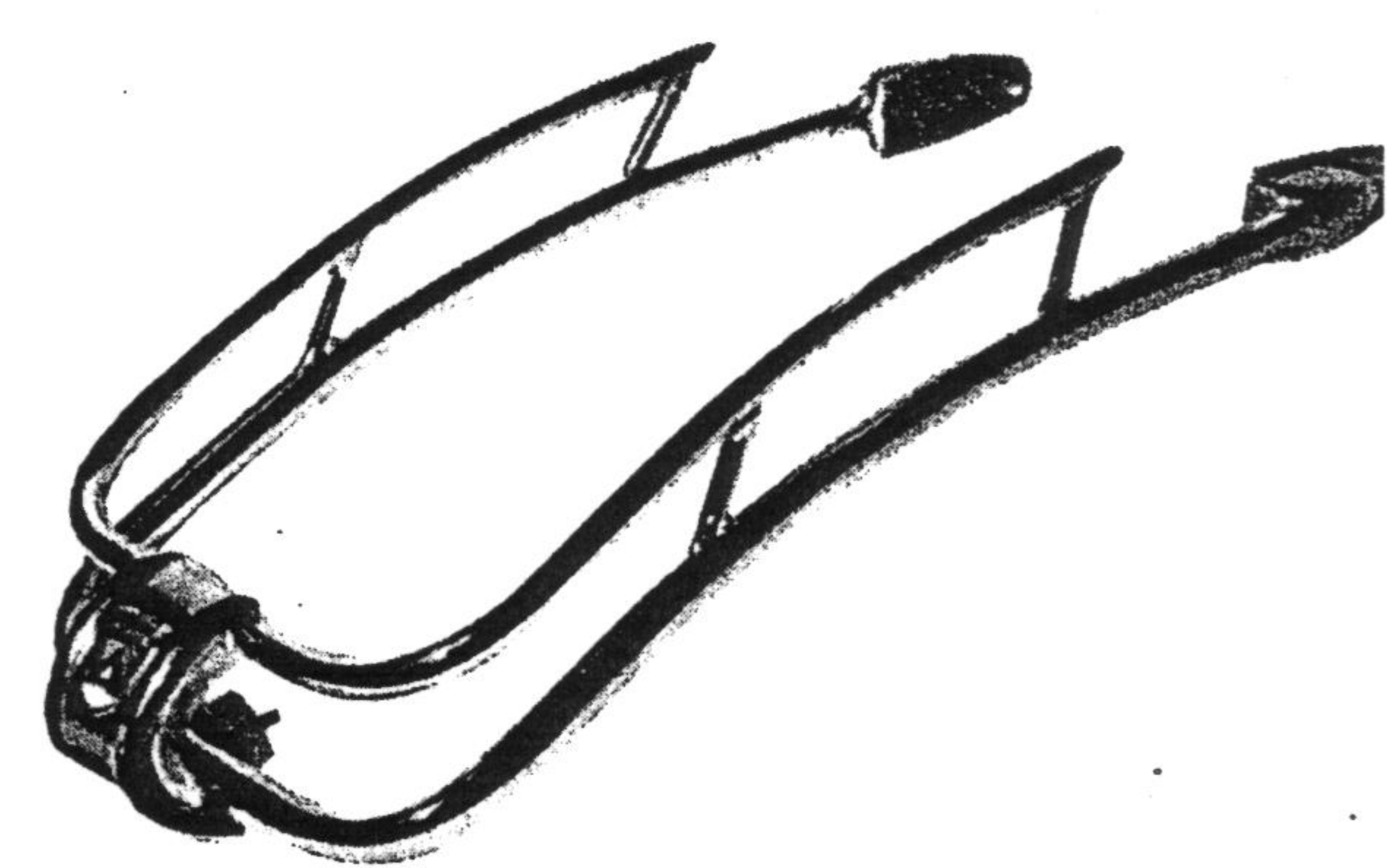

Réf. 11.548 - Protecteur de garde-boue avant à double tube, intégral

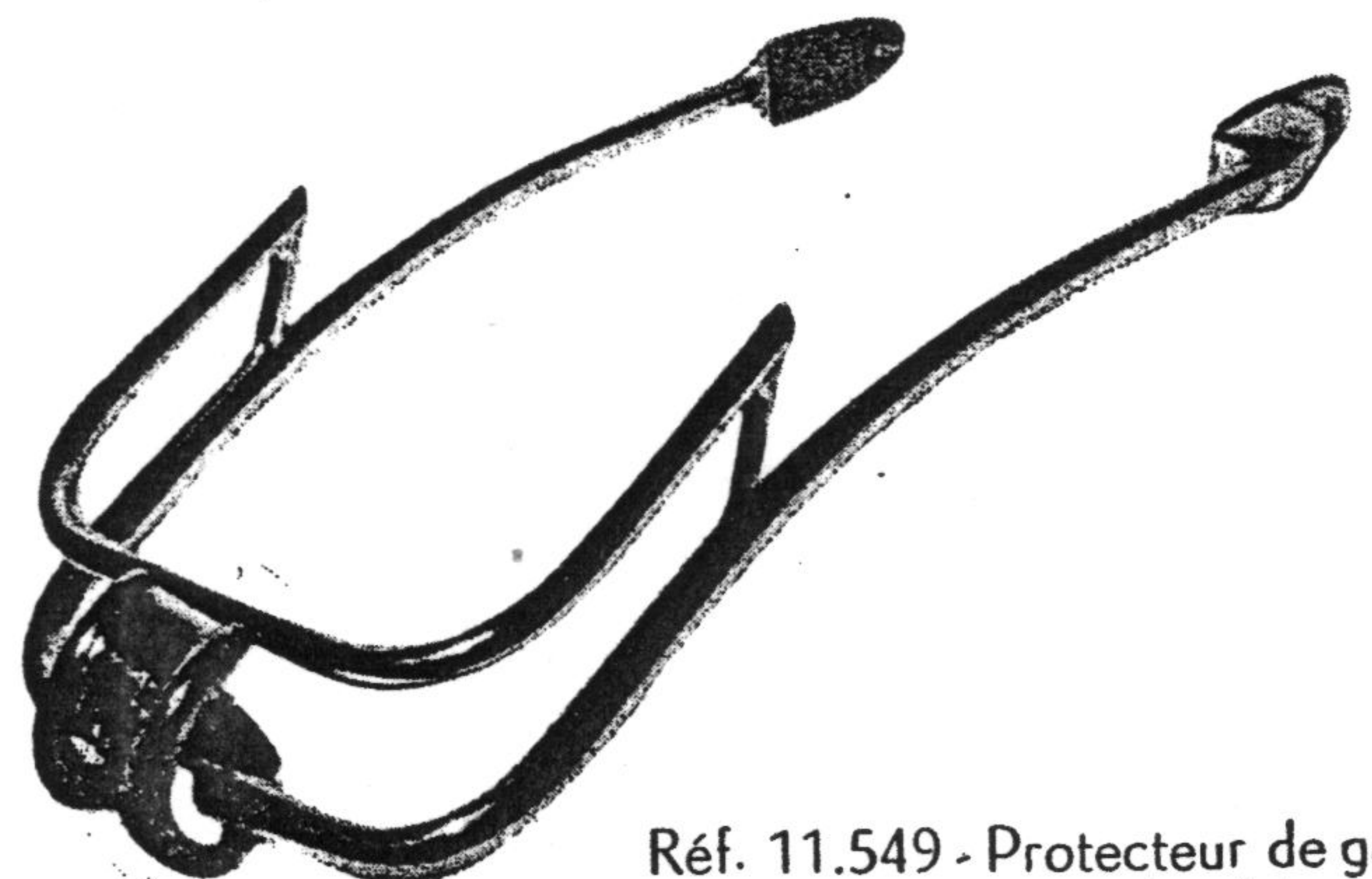

Réf. 11.549 - Protecteur de garde-boue avant à double tube

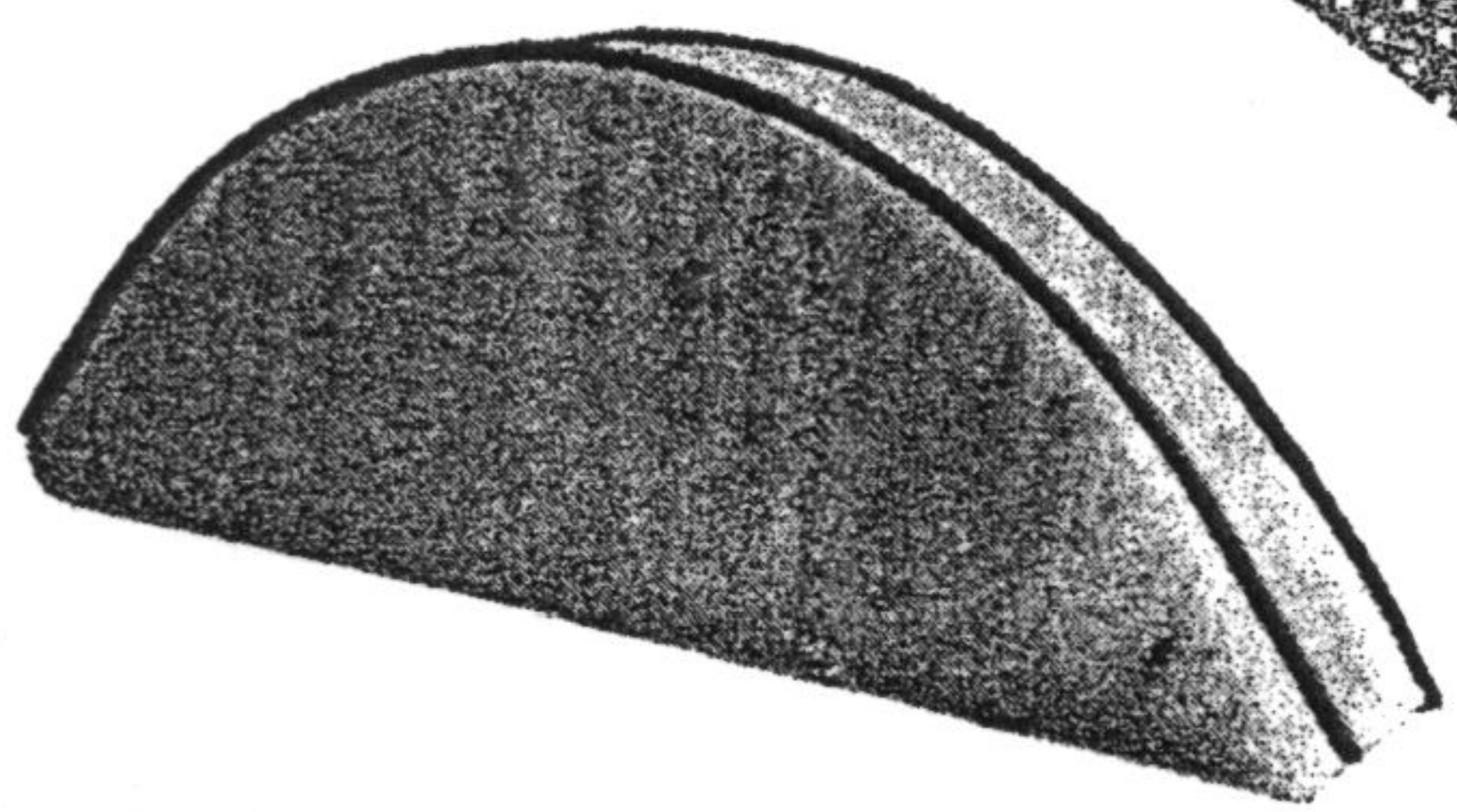

Réf. 10.213 - Coussin spécial pour dossier de porte-bagages , type CONFORT

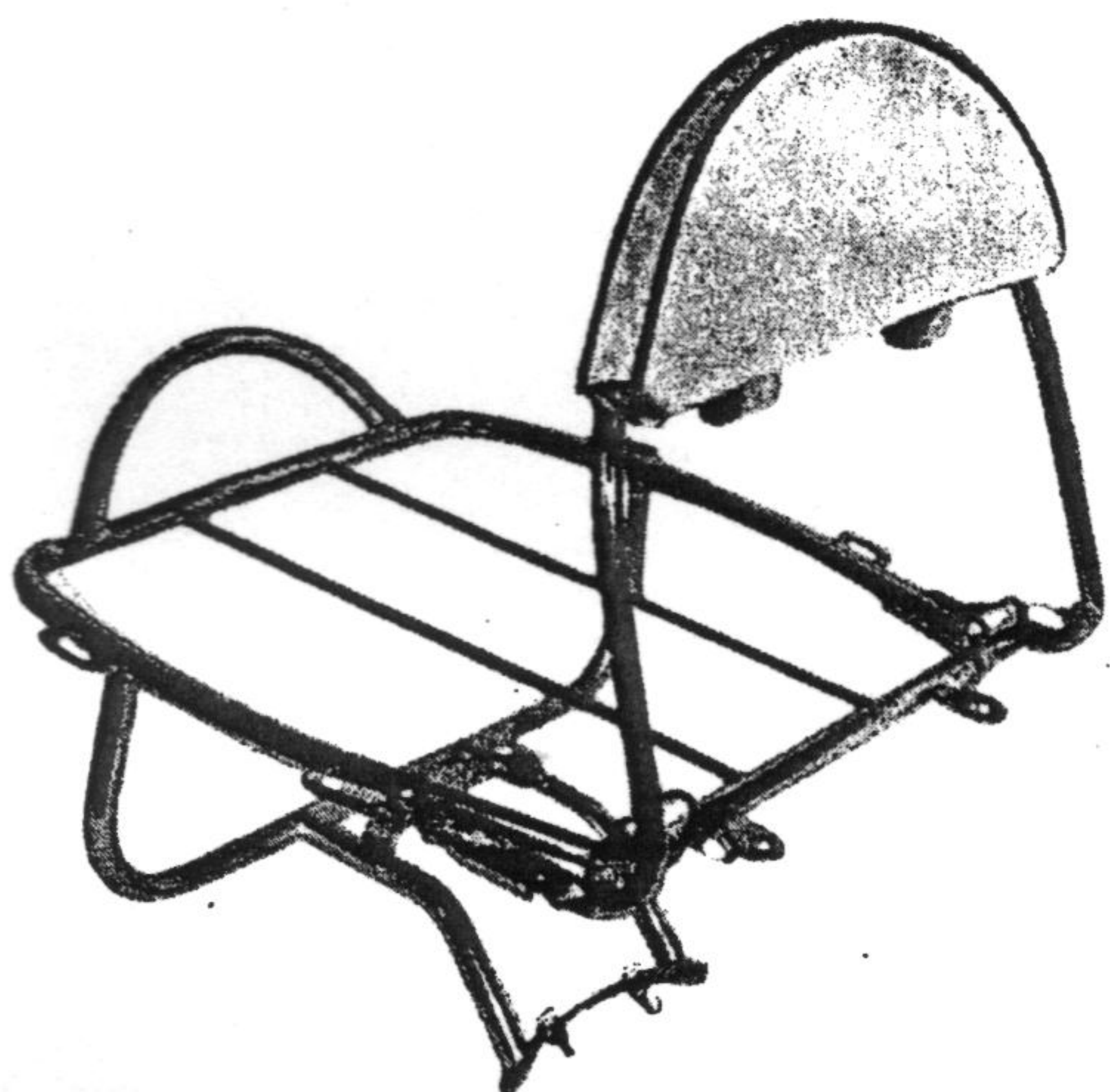

Présenté ouvert

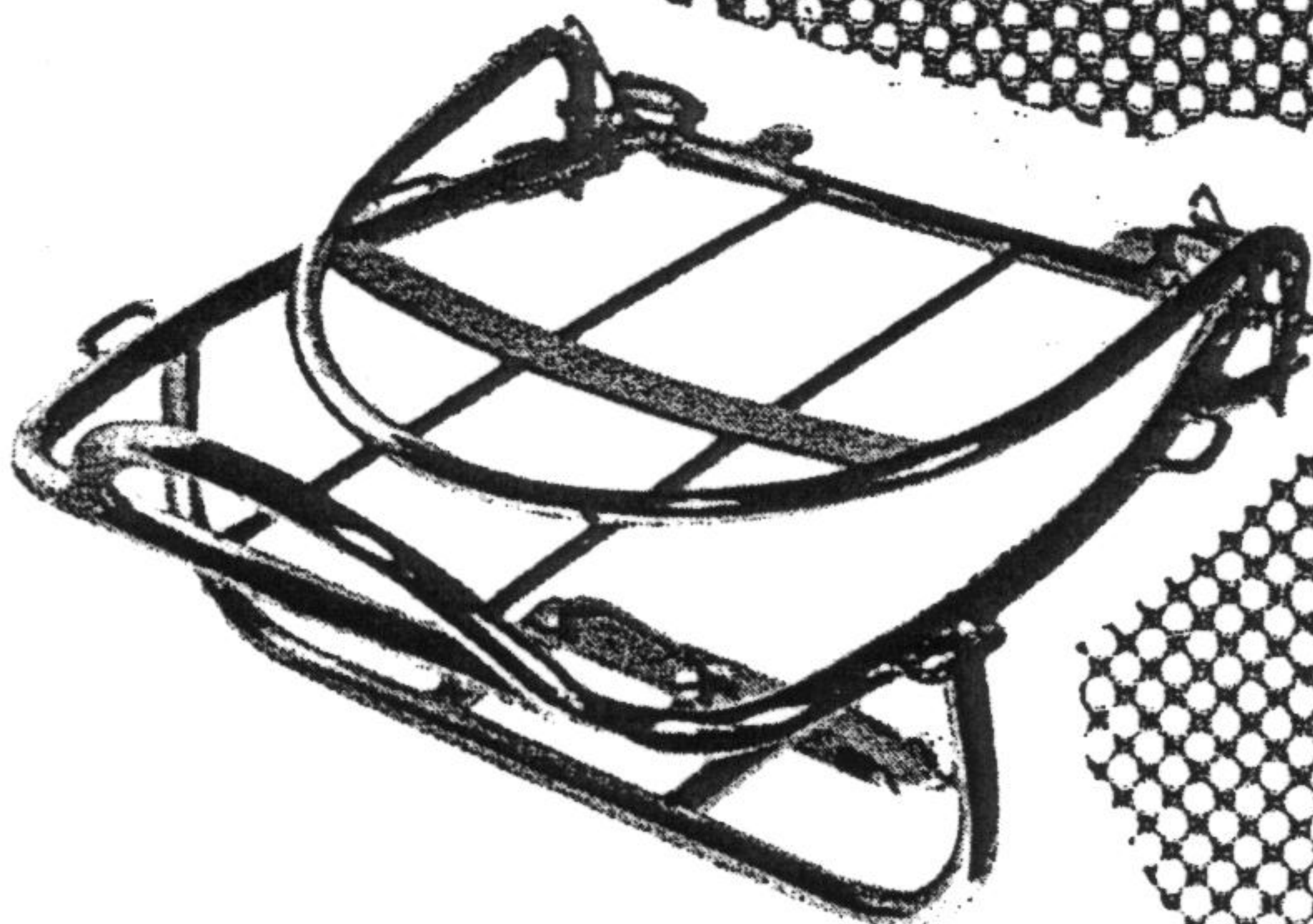

Présenté fermé

Réf. 11.632 - Porte-bagages arrière à dossier, type CONFORT

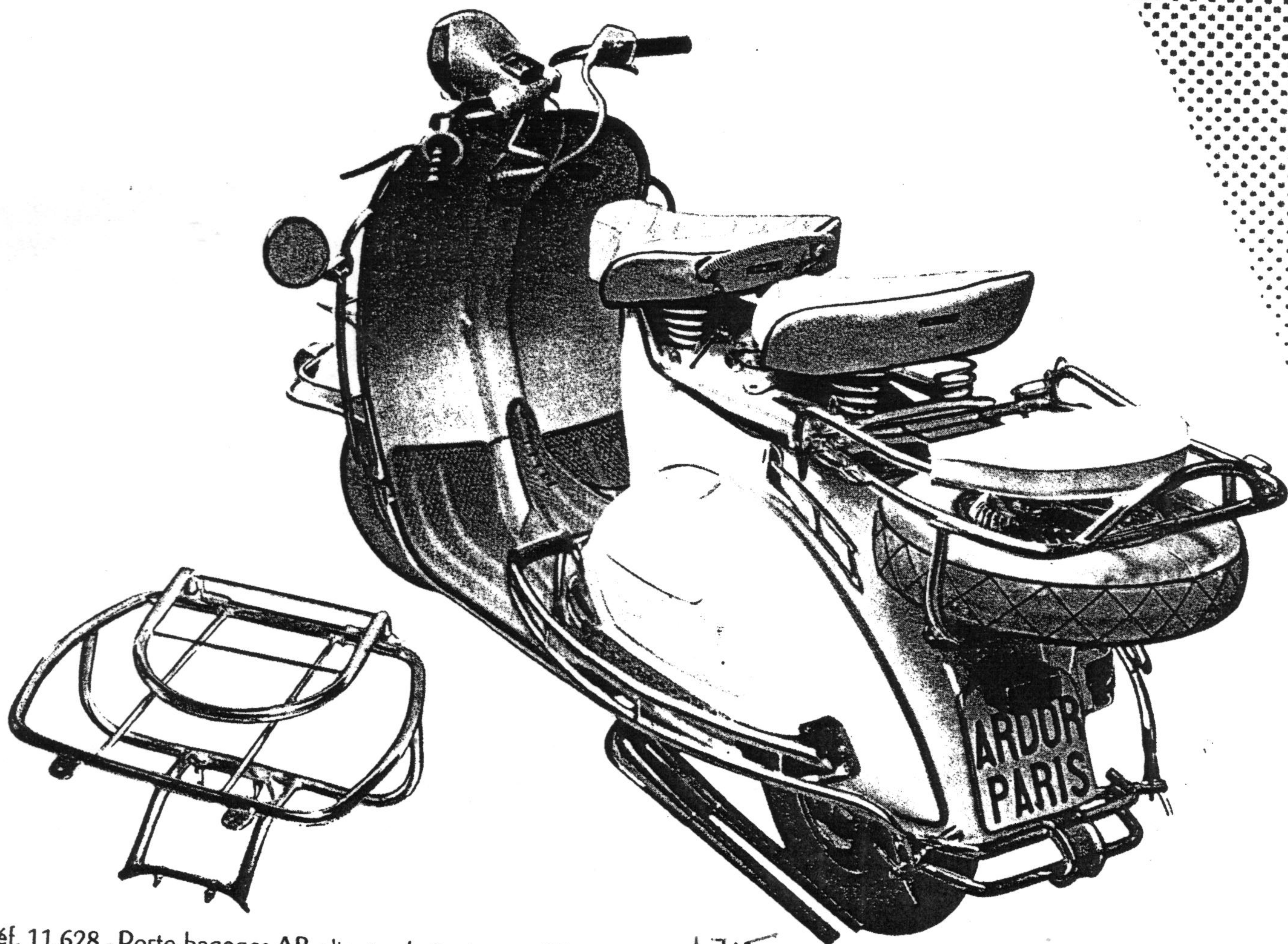

Réf. 11.628 - Porte-bagages AR pliant, chromé, type TRIDOR 175

De la part de **FAN DE SCOOTER**

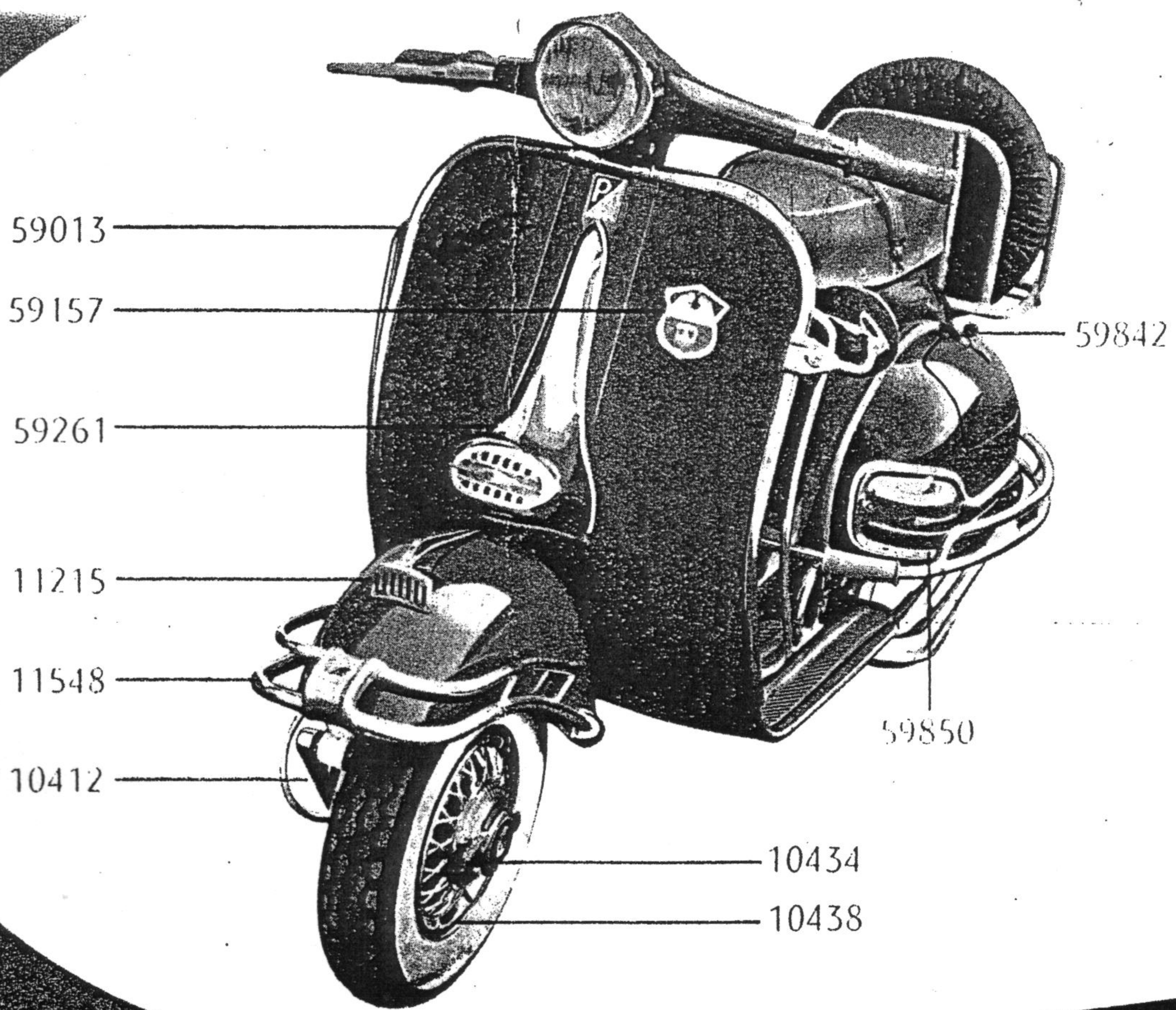

**LA PLUS GROSSE PRO
 D'ACCESSOIRES**

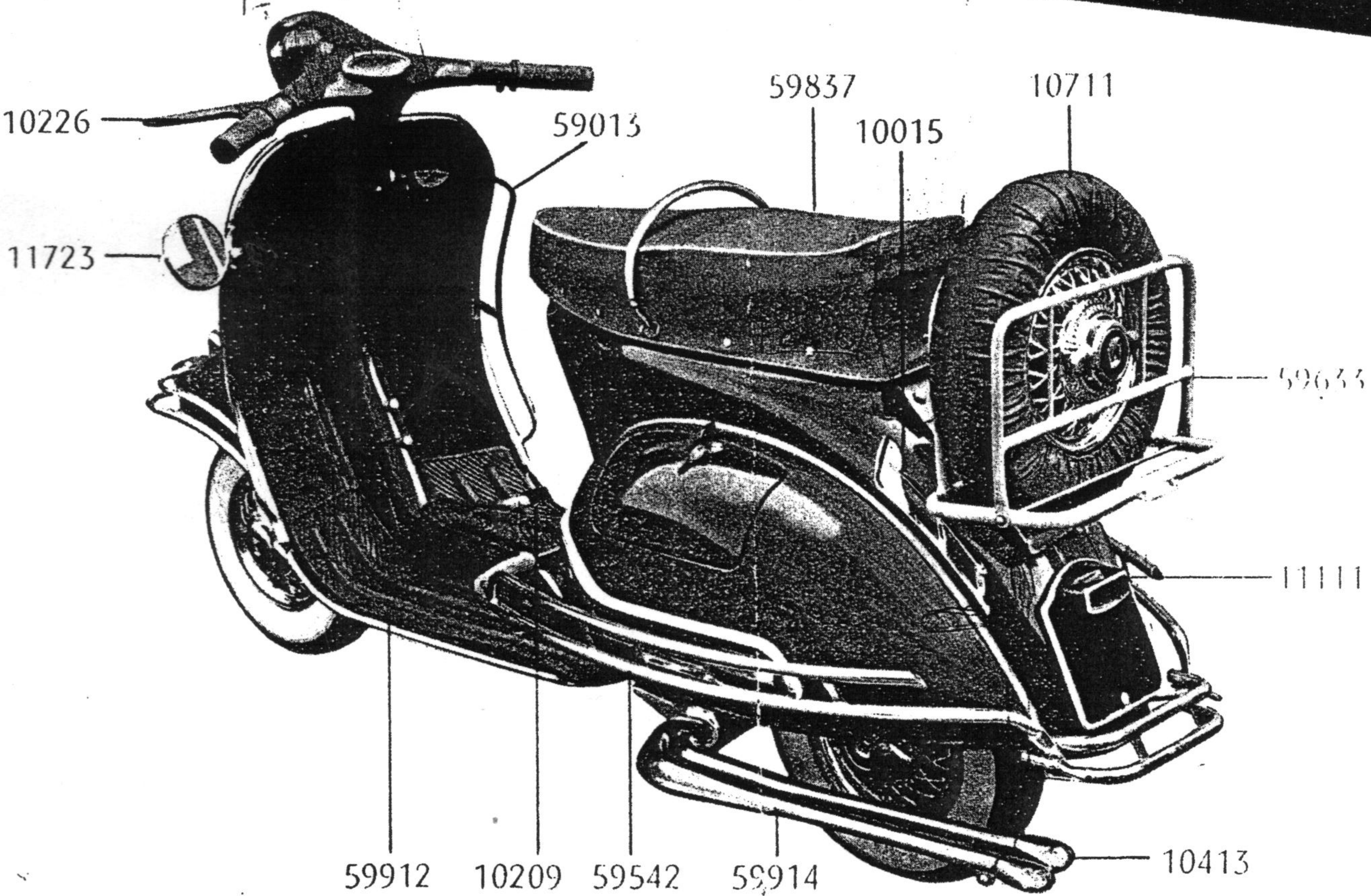

De la part de FAN DE SCOOTER

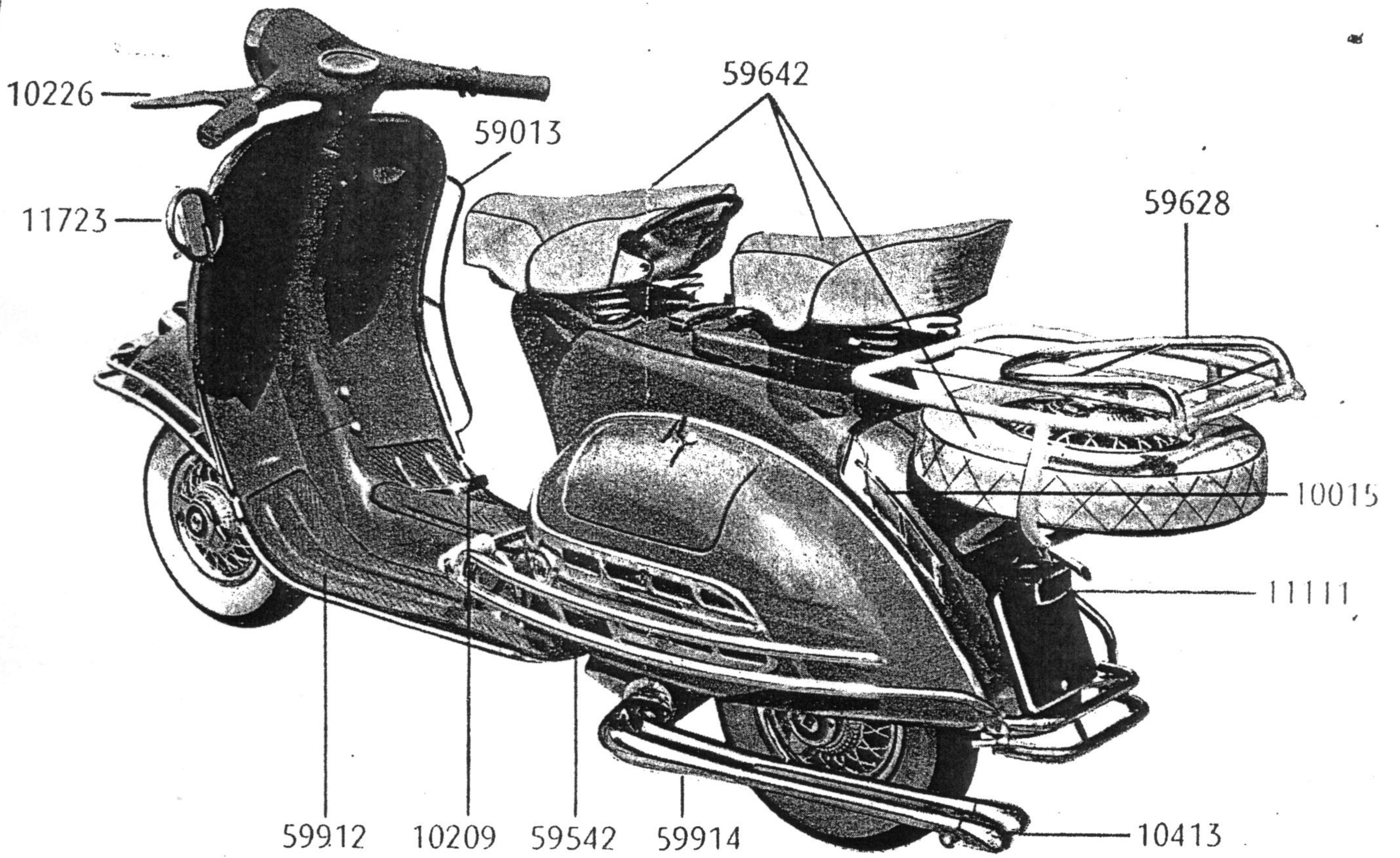

DUCTION MONDIALE
OUR SCOOTERS

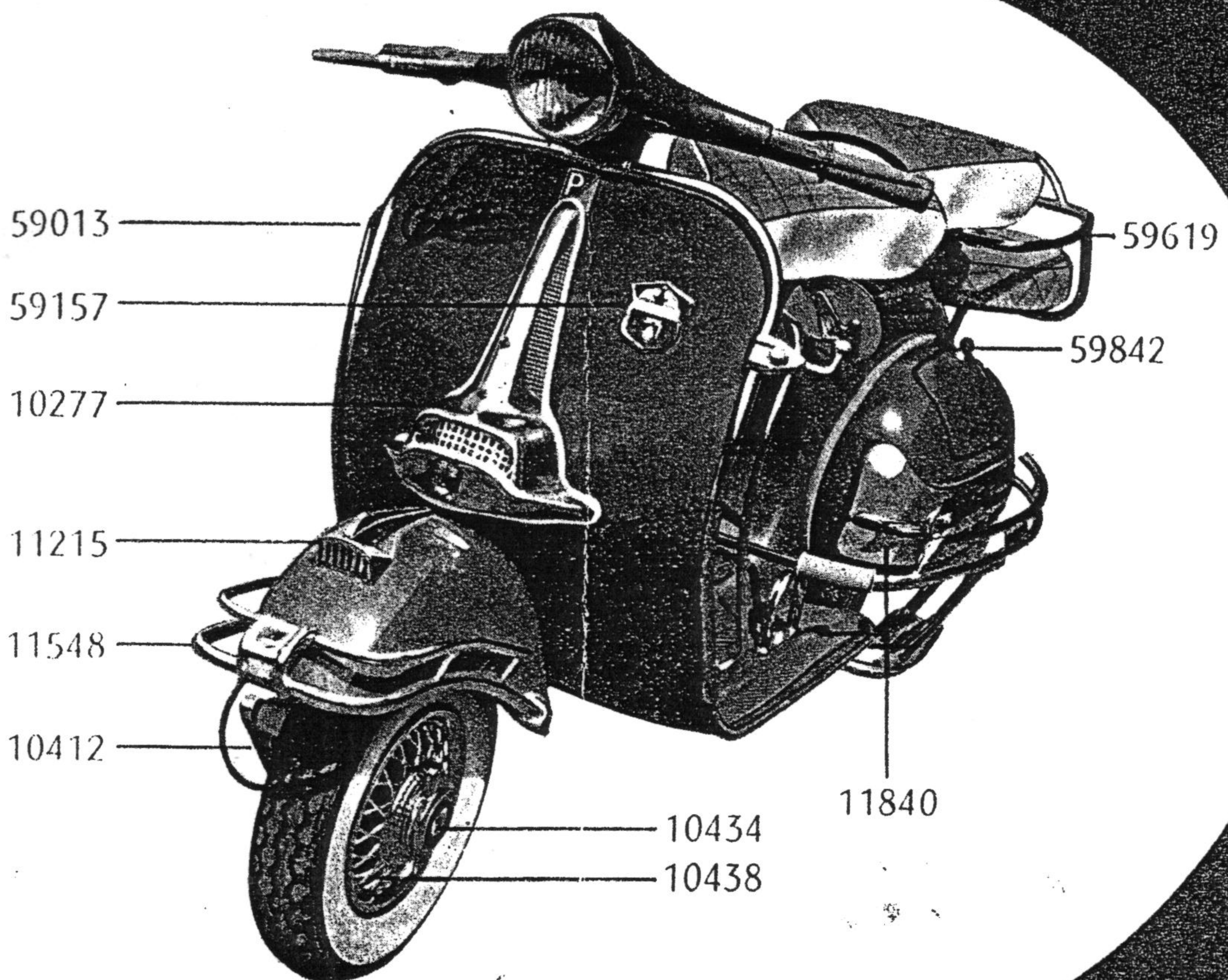

De la part de FAN DE SCOOTER

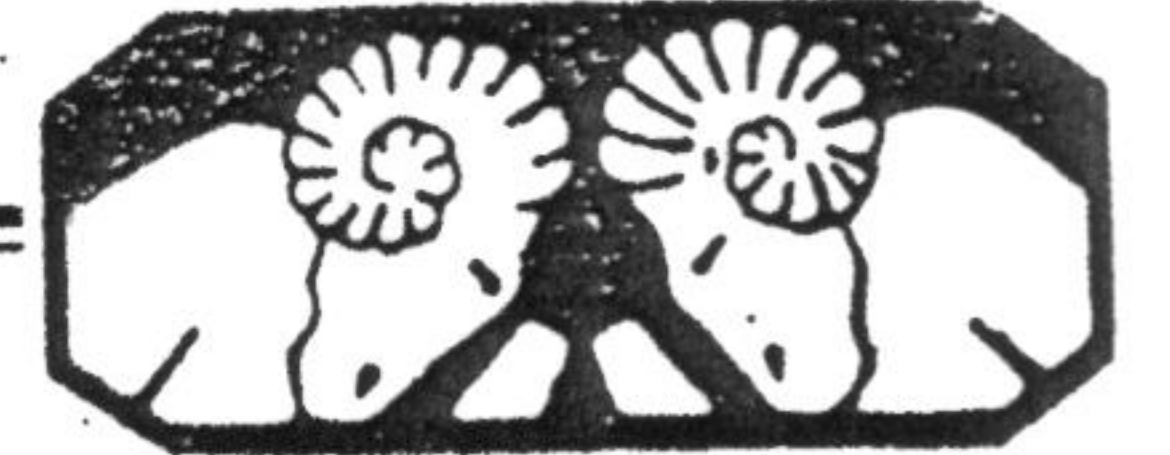

Référence	DÉSIGNATION
10015	Ailettes décoratives, type ECHELLE
10209	Caoutchouc de frein — 10295, le même coloris rouge
10226	Caoutchouc pour levier de frein et d'embrayage, gris, rouge, vert et bleu
10277	Calandre grand sport, type Riviera, tous modèles
10412	Enjoliveur de suspension, tous modèles
10413	Enjoliveur de silencieux chromé, tous modèles
10434	Enjoliveur de roue à rayons Riviera, tous modèles
10438	Flasques pour enjoliveur de roue
10711	Housse en plastic pour roue de secours, tous modèles, gris, rouge, vert
11111	Lanterne AR origine, modèle 57-58
11215	Motif fausse prise d'air sur garde-boue AV, tous modèles
11548	Protecteur de garde-boue AV intégral, tous modèles
11723	Rétroviseur rond latéral, tous modèles
11840	Sabots d'ailes, type Météor, tous modèles
59015	Entourage de tablier, double tube, modèle 60
59157	Blason Plexiglas, ARDOR
59261	Calandre en laiton "SQUALE", modèle 60
59542	Pare-chocs latéraux, double-tube, modèle 60
59619	Porte-bagages AR. TRIDOR-SERVICE, modèle 60
59628	Porte-bagages AR, à rabat, modèle 60
59633	Porte-bagages pliant, type sport, pour pose avec ou sans porte-bagages AR d'origine, modèle 60
59642	Ensemble 3 pièces, couvre-selle AV, couvre-selle AR, et couvre-roue de secours, type VALENTINA, modèle 60, rouge-gris, vert-gris
59837	Selle biplace, type sport, fabrication italienne, pose sans porte-bagages origine, modèle 60
59842	Serrure de coffre, tous modèles
59850	Sabots d'ailes clignotants, modèle 60
59912	Tapis caoutchouc, 1 pièce, gris, rouge ou vert, modèle 60
59914	Pot d'échappement ABARTH, modèle 60

Ardor
Accessoires
PARIS

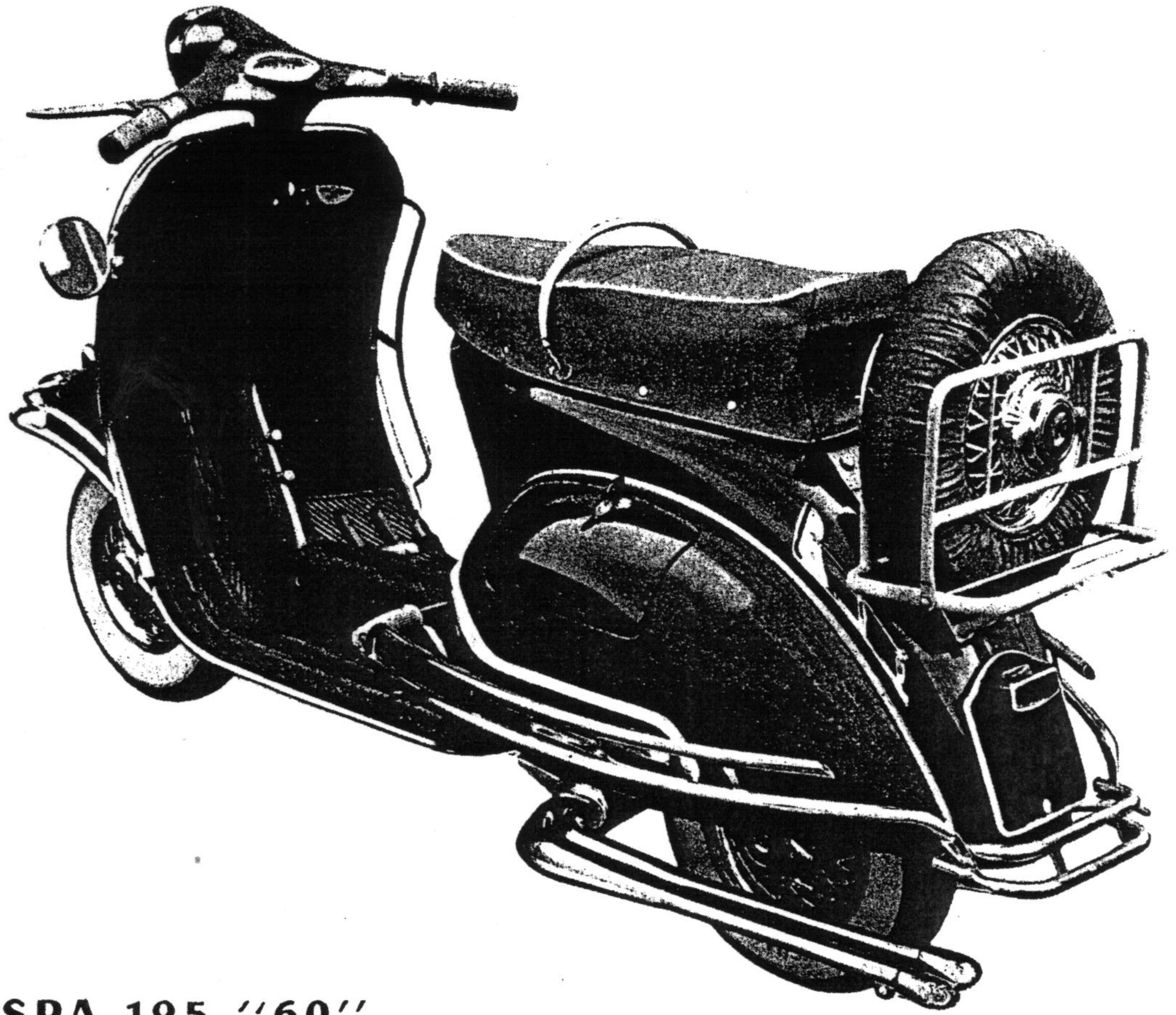
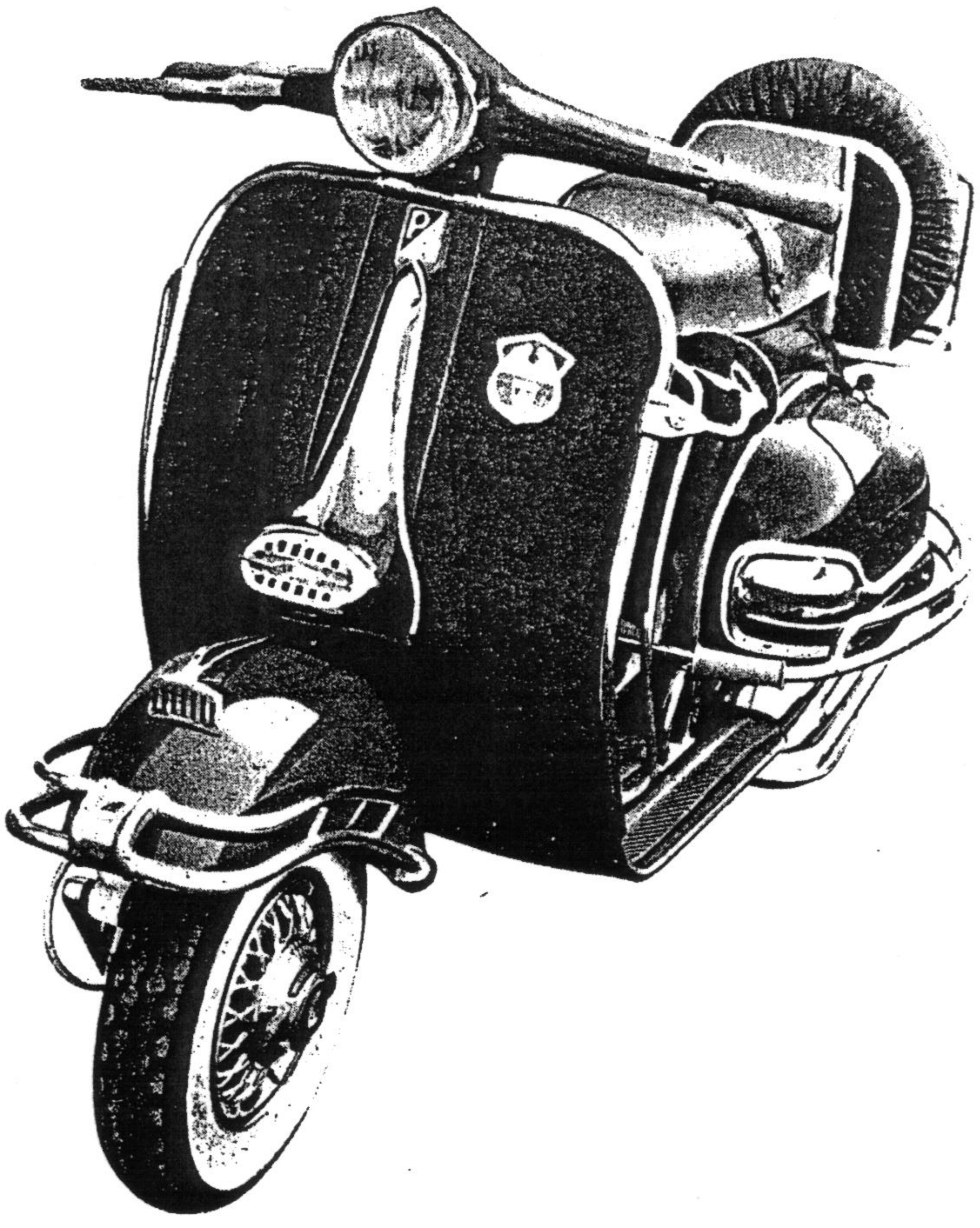

VESPA 125 "60"

196

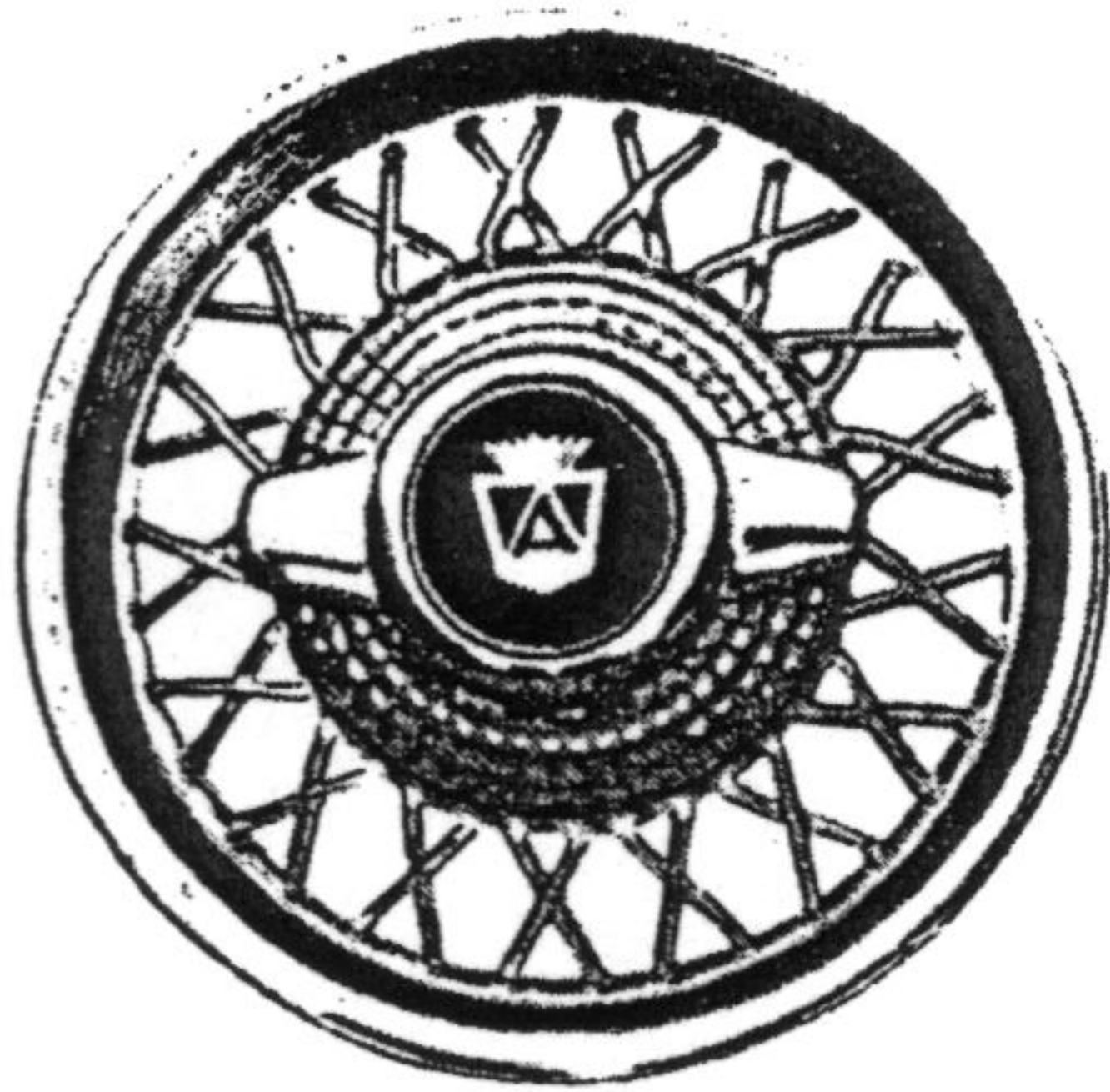

Réf. 10.434 - Enjoliveur de roue à rayons type RIVIERA tous modèles

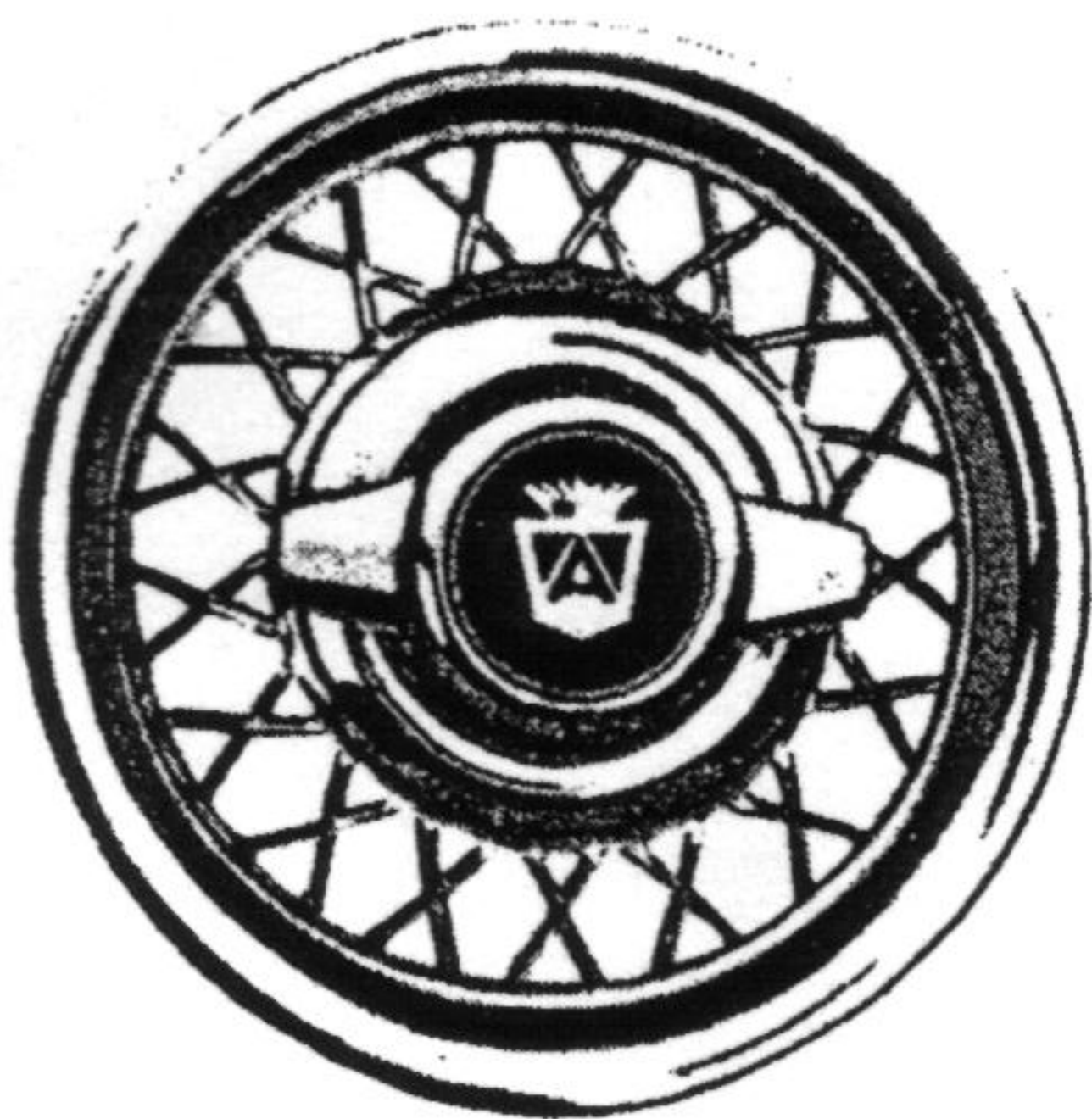

Réf. 10.426 - Enjoliveur de roue à rayons tous modèles

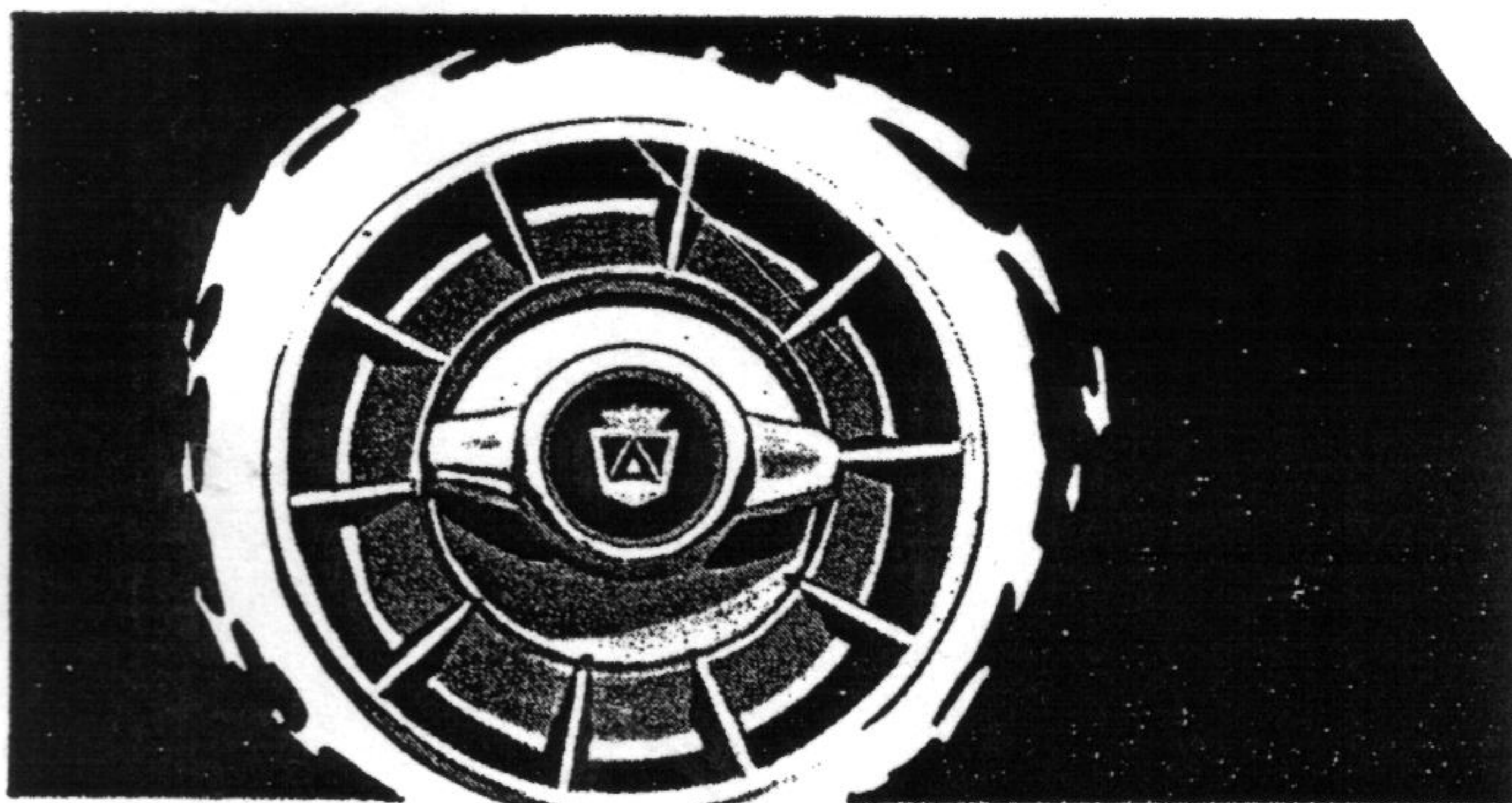

Réf. 10.436 - Enjoliveur de roue type TURBO tous modèles



Réf. 10.438 - Flasque pour enjoliveur de roue rouge ou bleu

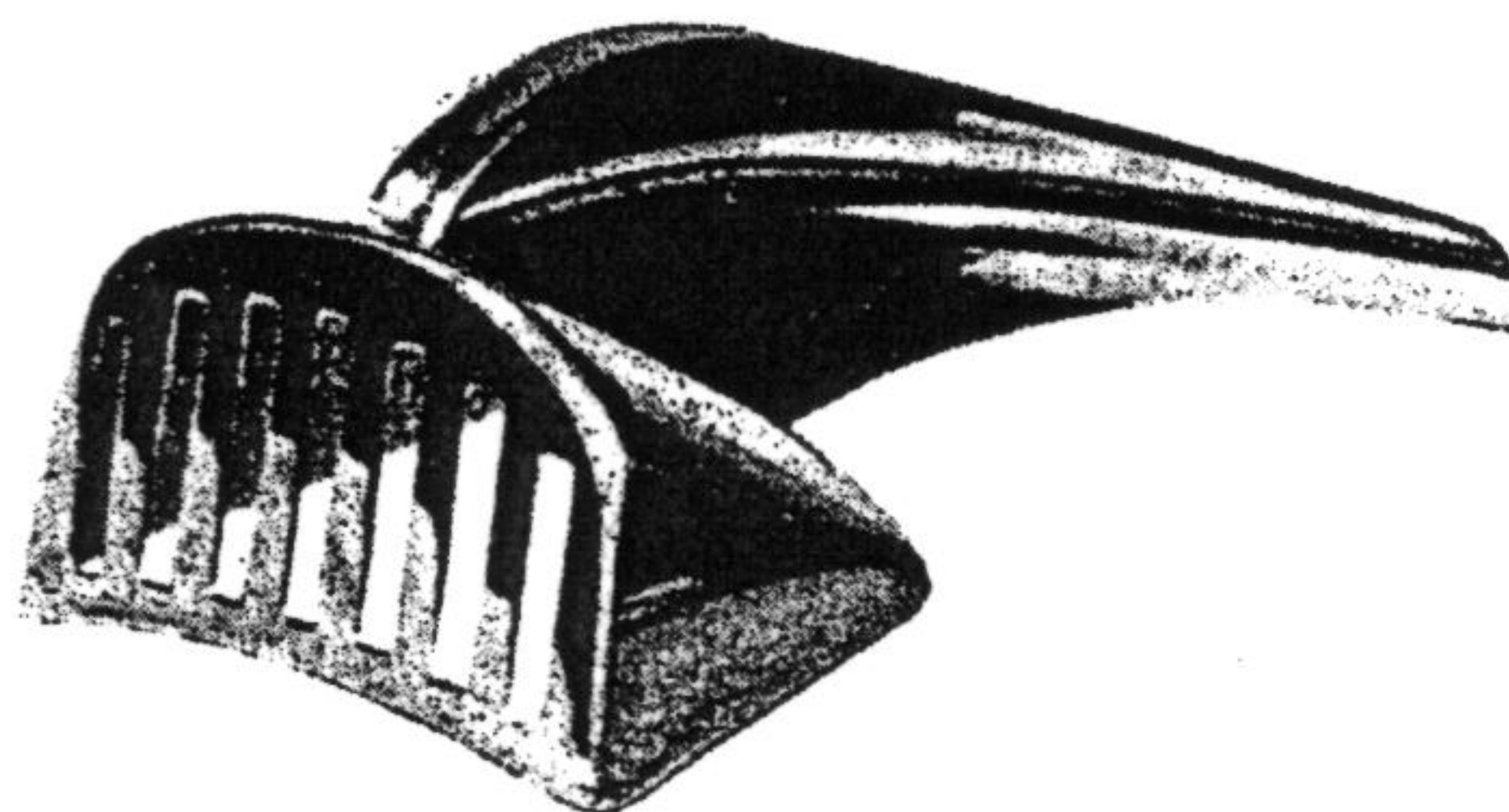

Réf. 11.215 - Motif fausse prise d'air, laiton, sur garde-boue avant

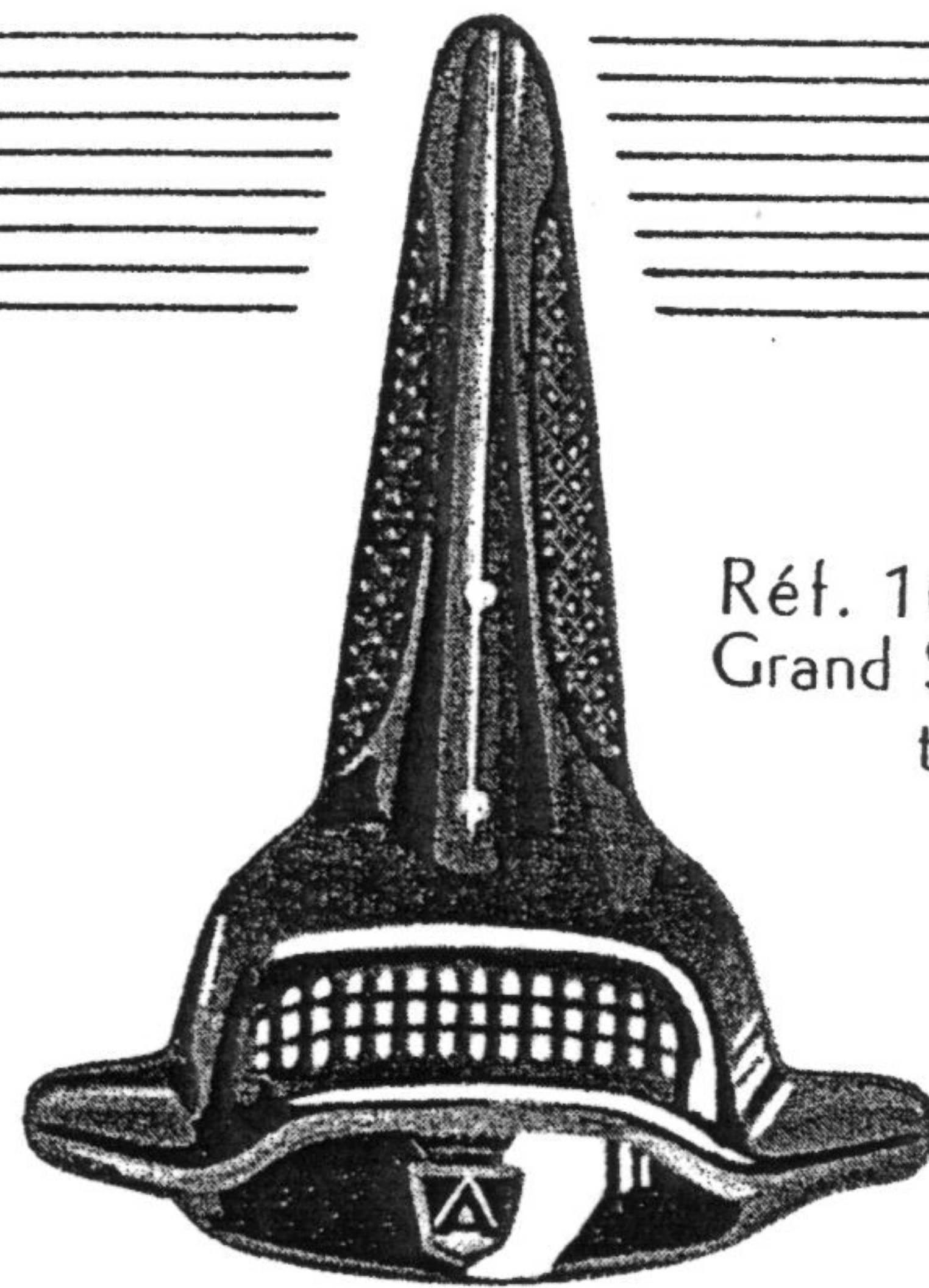

Réf. 10.277 - Calandre Grand Sport type RIVIERA tous modèles

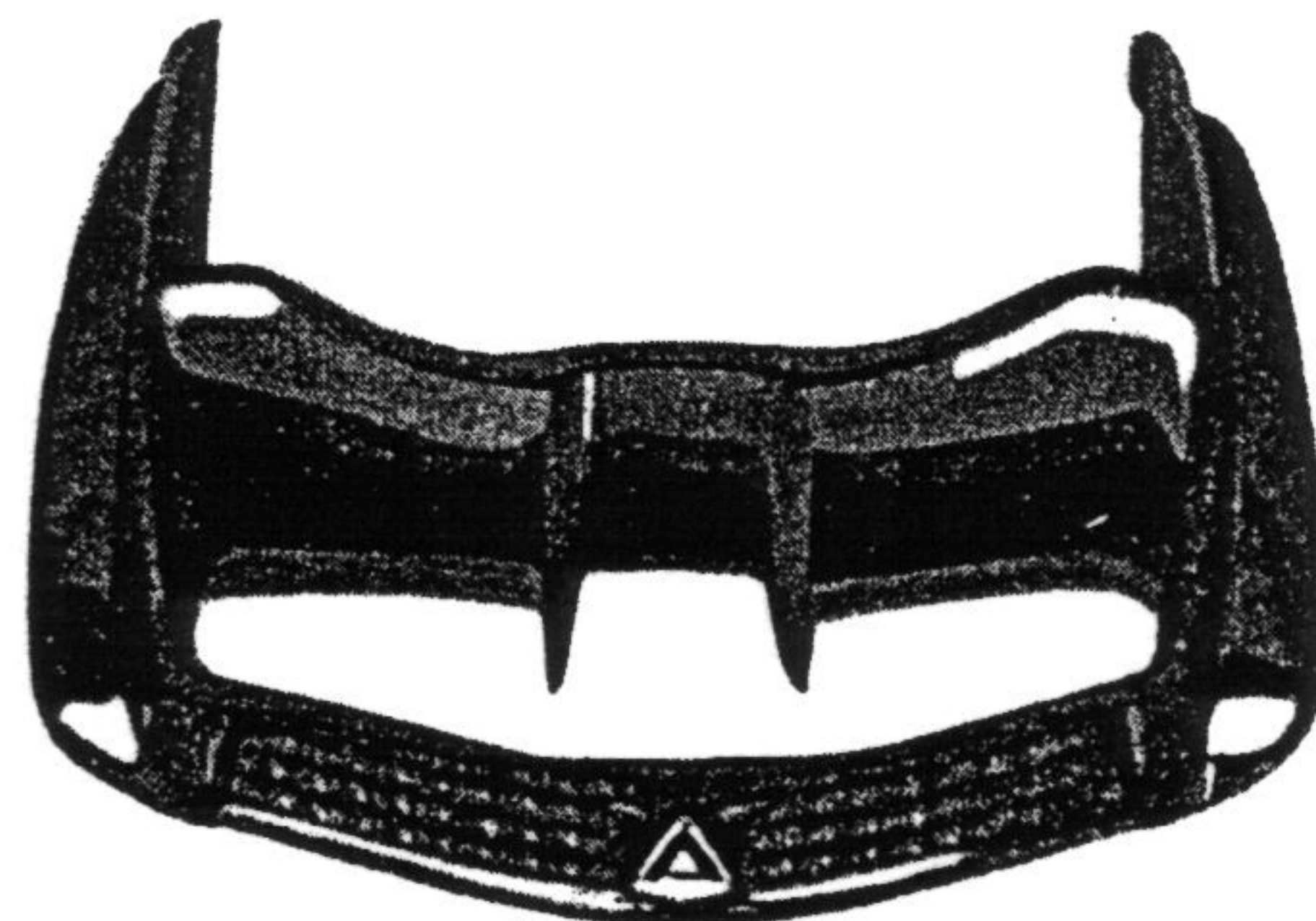

Réf. 11.621 - Pare-choc AV type RIVIERA tous modèles

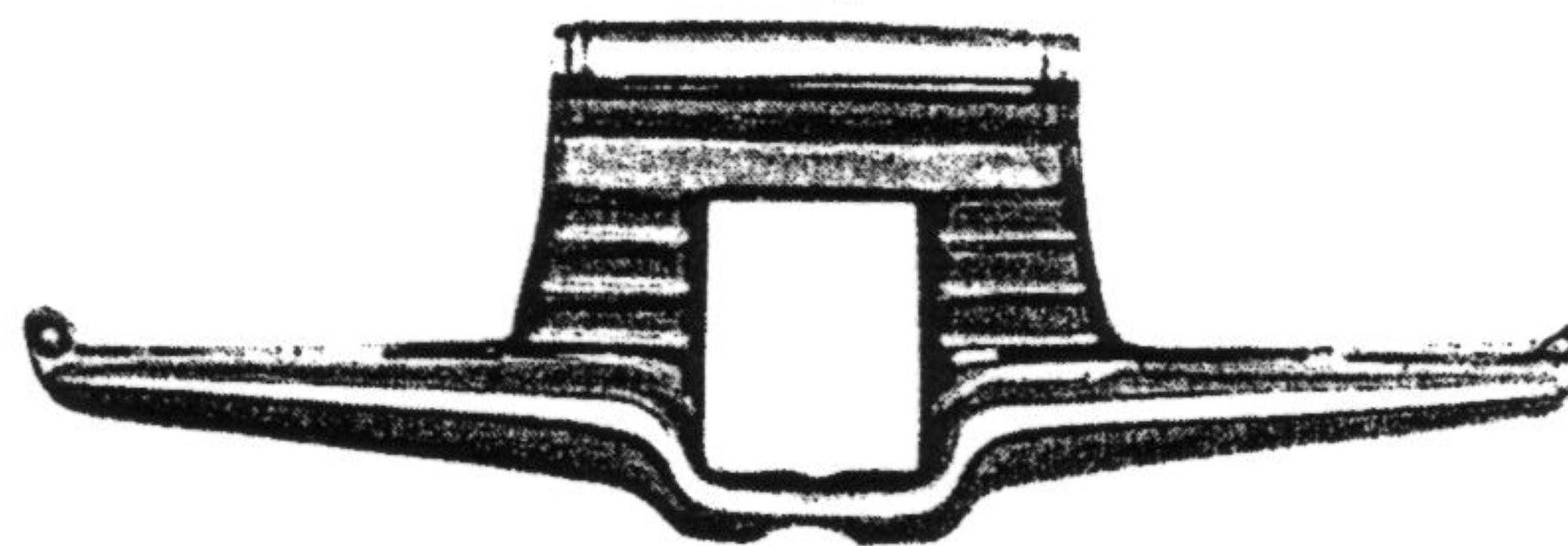

Réf. 11.212 - Motif de tablier AV mod. 52-58

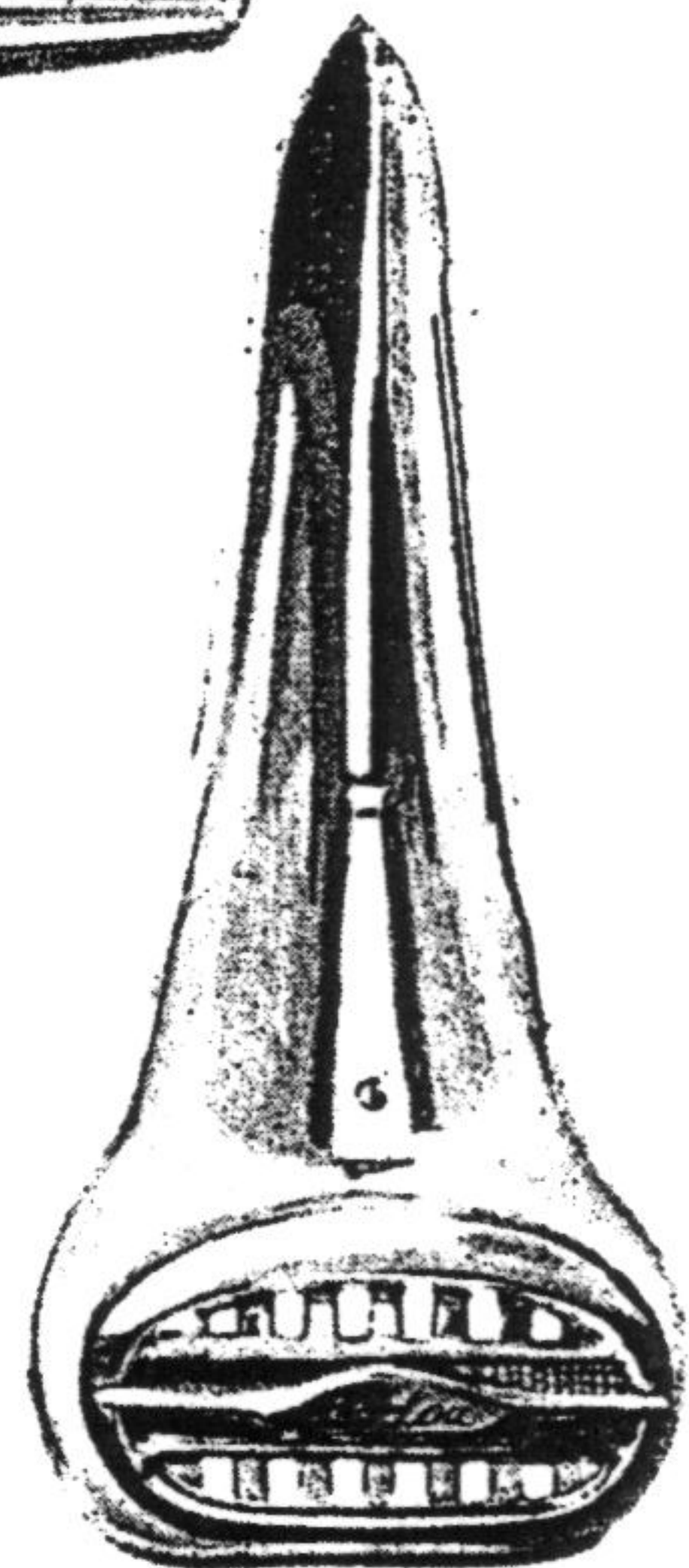

Réf. 10261 - Calandre typ SQUALE modèle 51-5
Réf. 59.261 - La même mod. 6

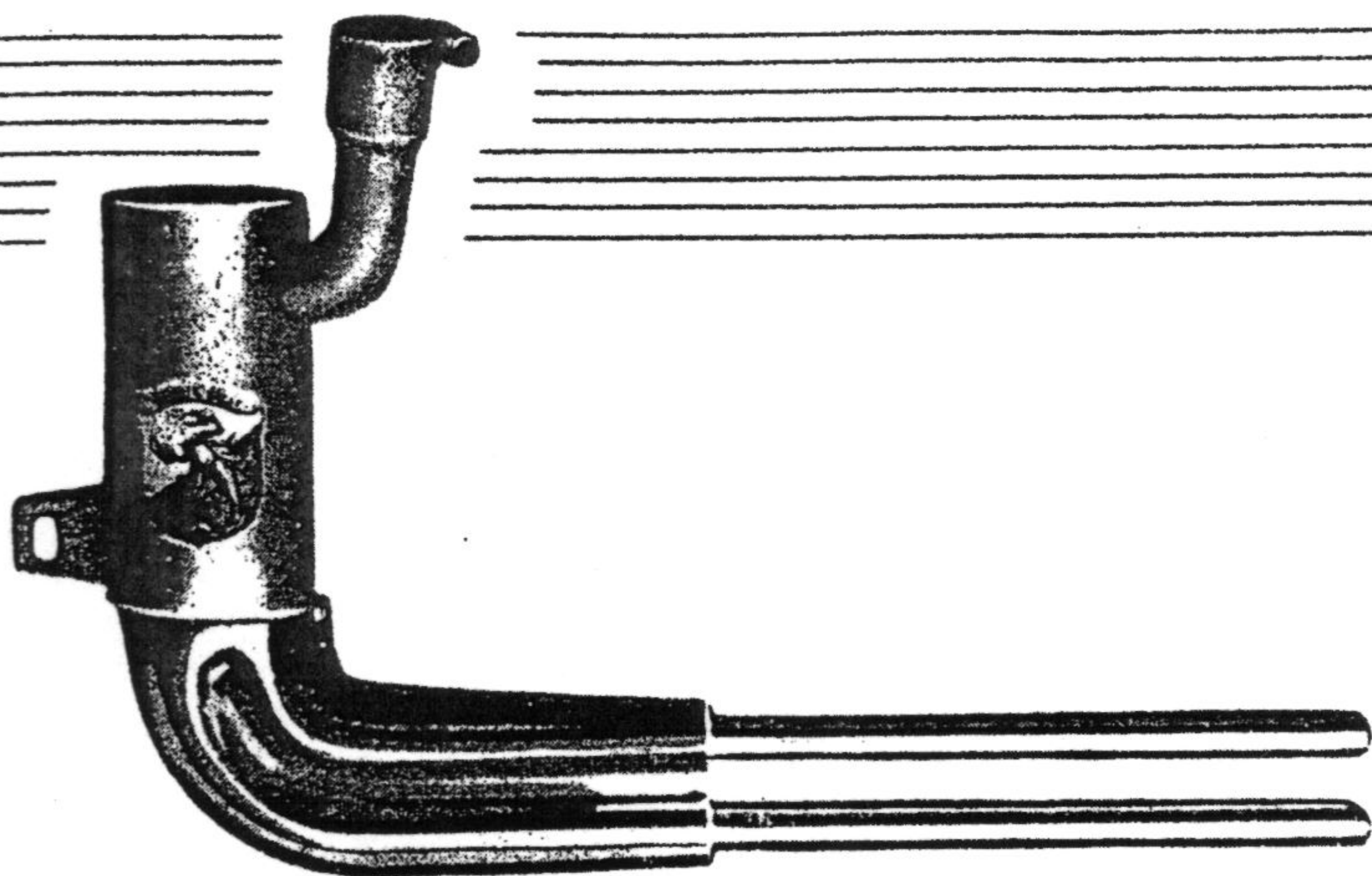

Réf. 11.908 - Pot d'échappement ABARTH à double sortie modèle 52-53
Réf. 11.914 - Le même modèle 54-58
Réf. 59.914 - Le même modèle 60

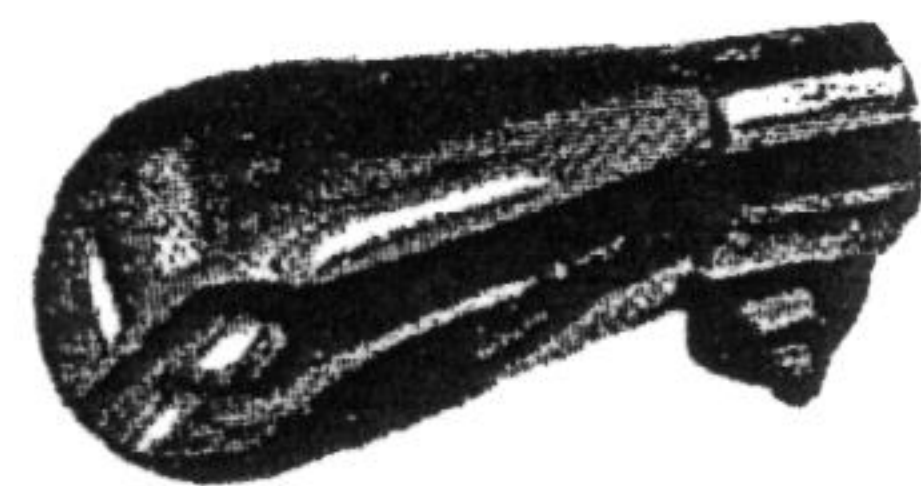

Réf. - 10.413 - Enjoliveur de silencieux chromé tous modèles

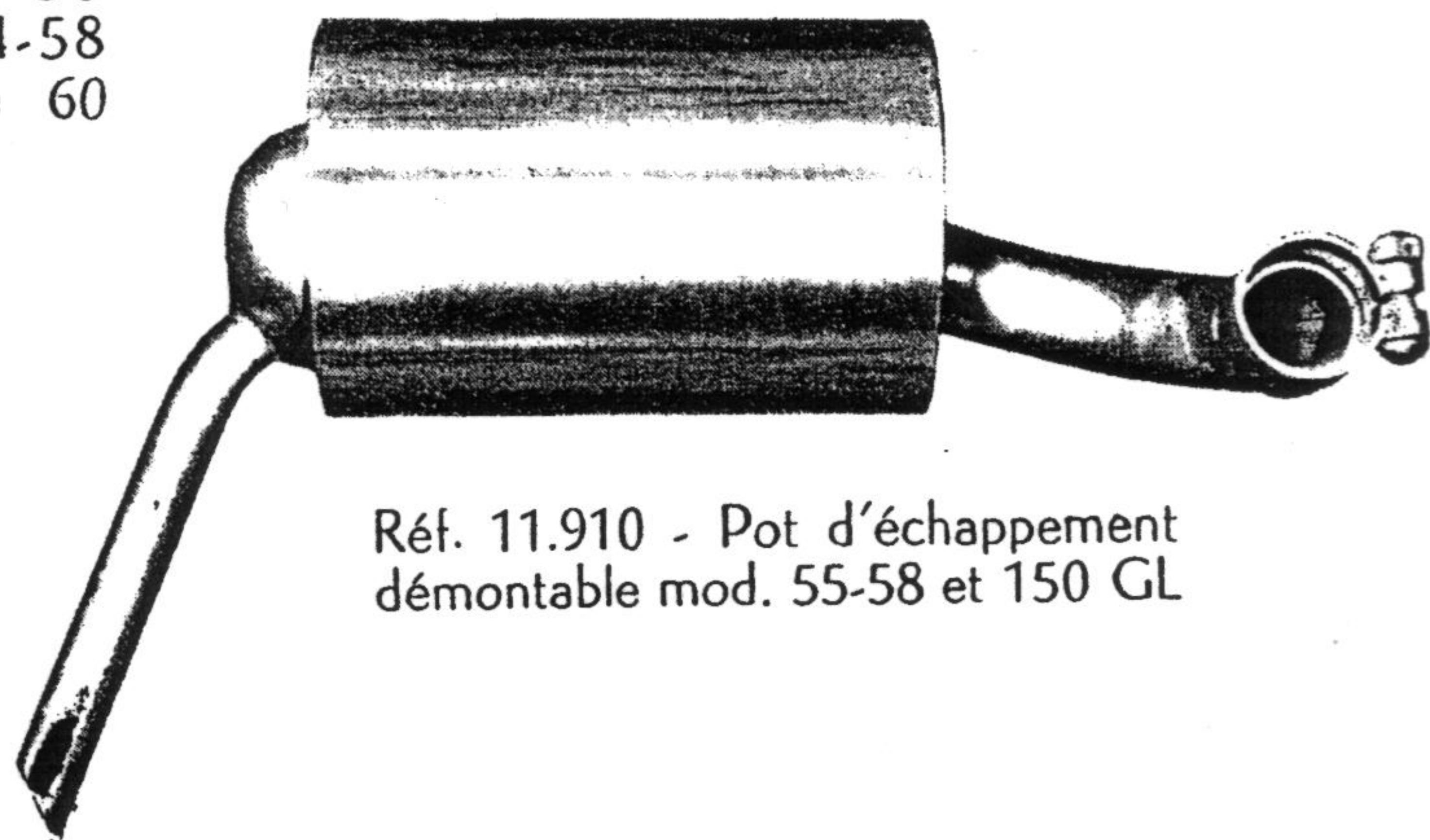

Réf. 11.910 - Pot d'échappement démontable mod. 55-58 et 150 GL



Réf. 10.105 - Jeu de 6 boules décoratives en INOX

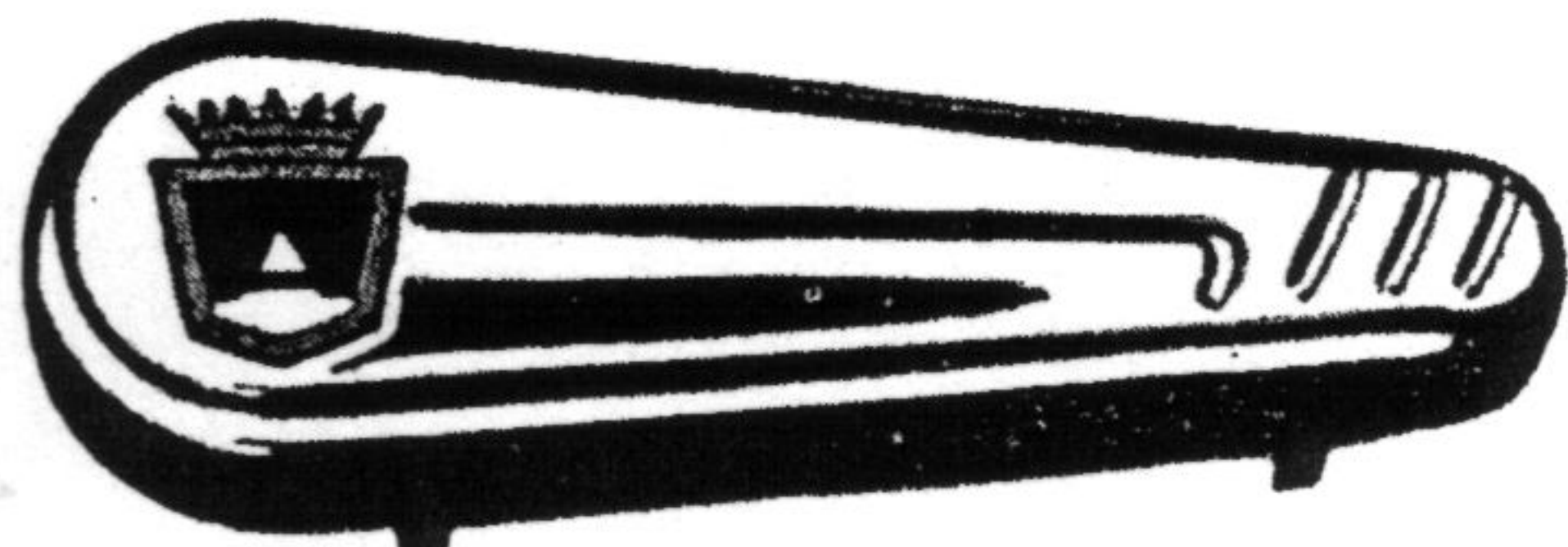

Réf. 10.412 - Enjoliveur de suspension tous modèles



Réf. 10.015 - Ailettes décoratives type ECHELLE



Réf. 11.427 - Enjoliveur d'avertisseur tous modèles



Réf. 11.840 - Sabots d'ailes type METEOR tous modèles

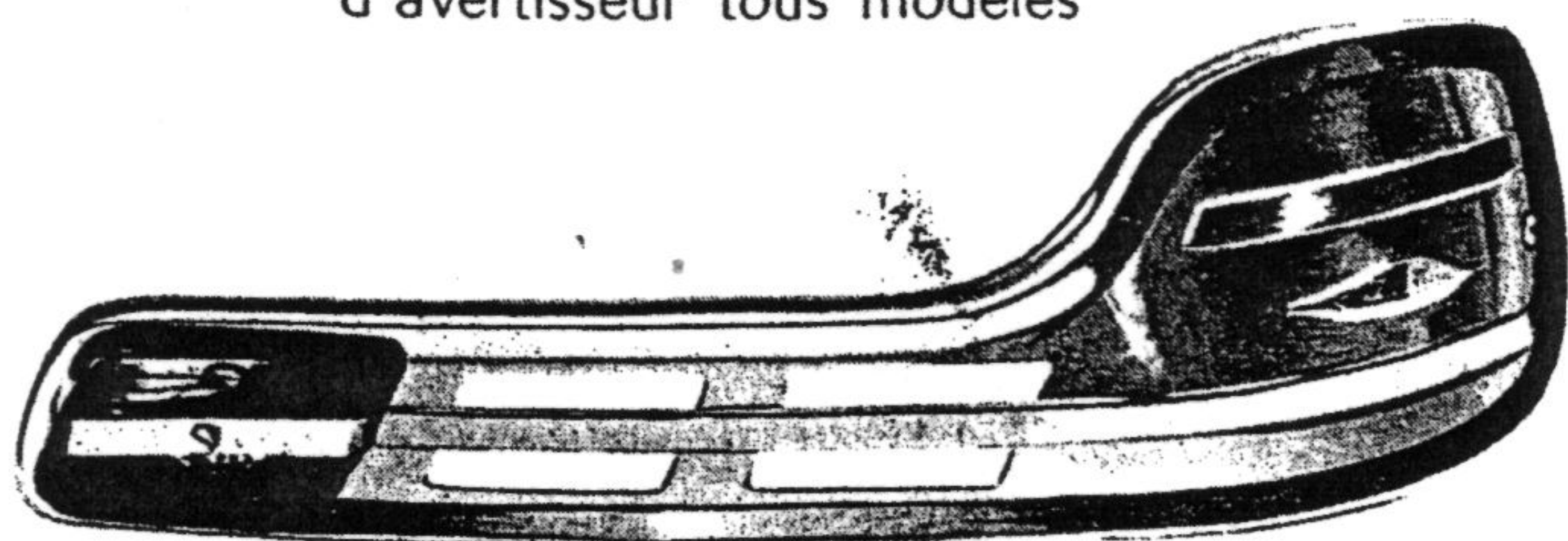

Réf. 59.850 - Sabots d'ailes pivotants, modèle 60

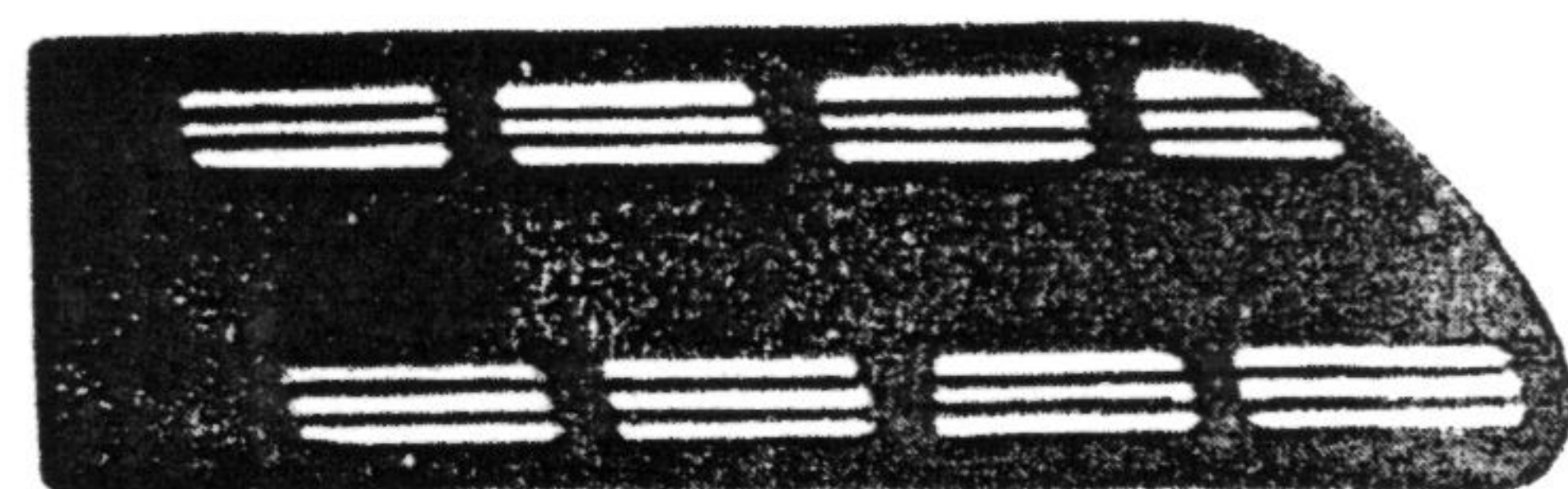

Réf. 10.511 - Flasques pour sabots METEOR coloris rouge ou bleu

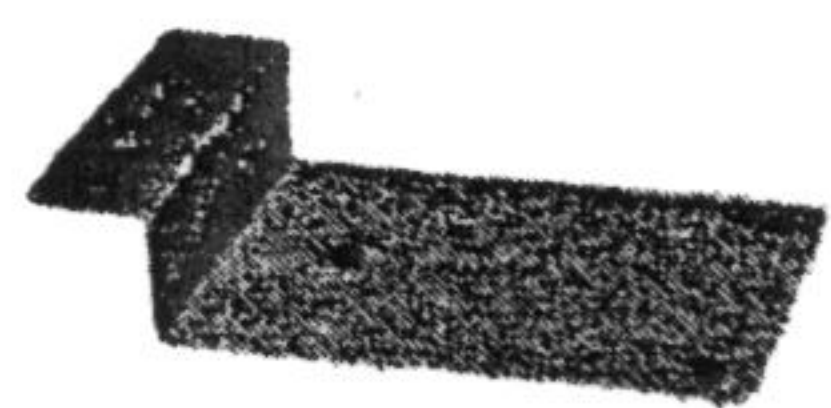

Réf. 59.647 - Plaquette
pour fixation de porte-
bagages 60 avec selle
biplace pour 125

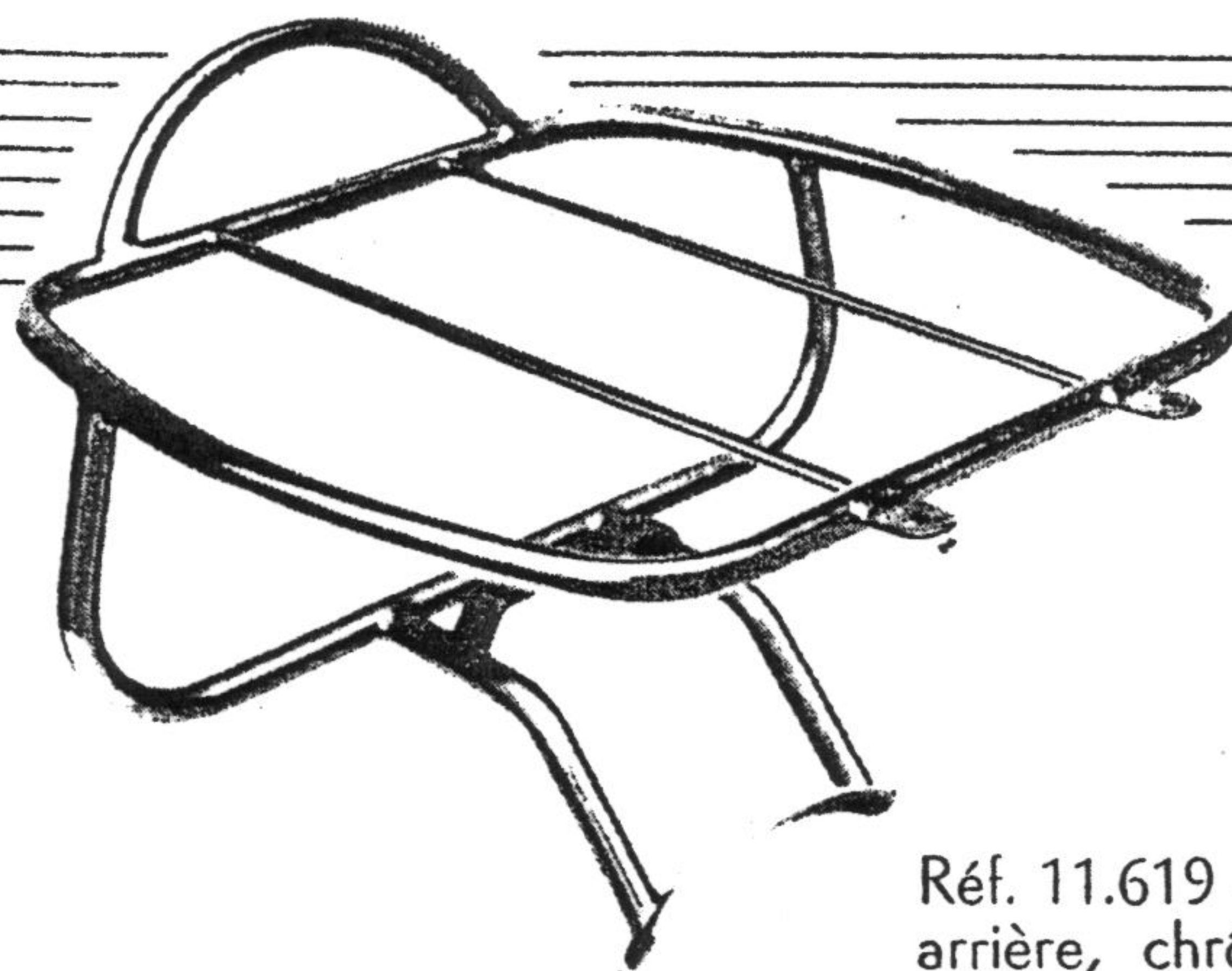

Réf. 11.619 - Porte-bagages
arrière, chromé, TRIDOR-
SERVICE, modèle 54-58
Réf. 59.619 - Le même mod. 60

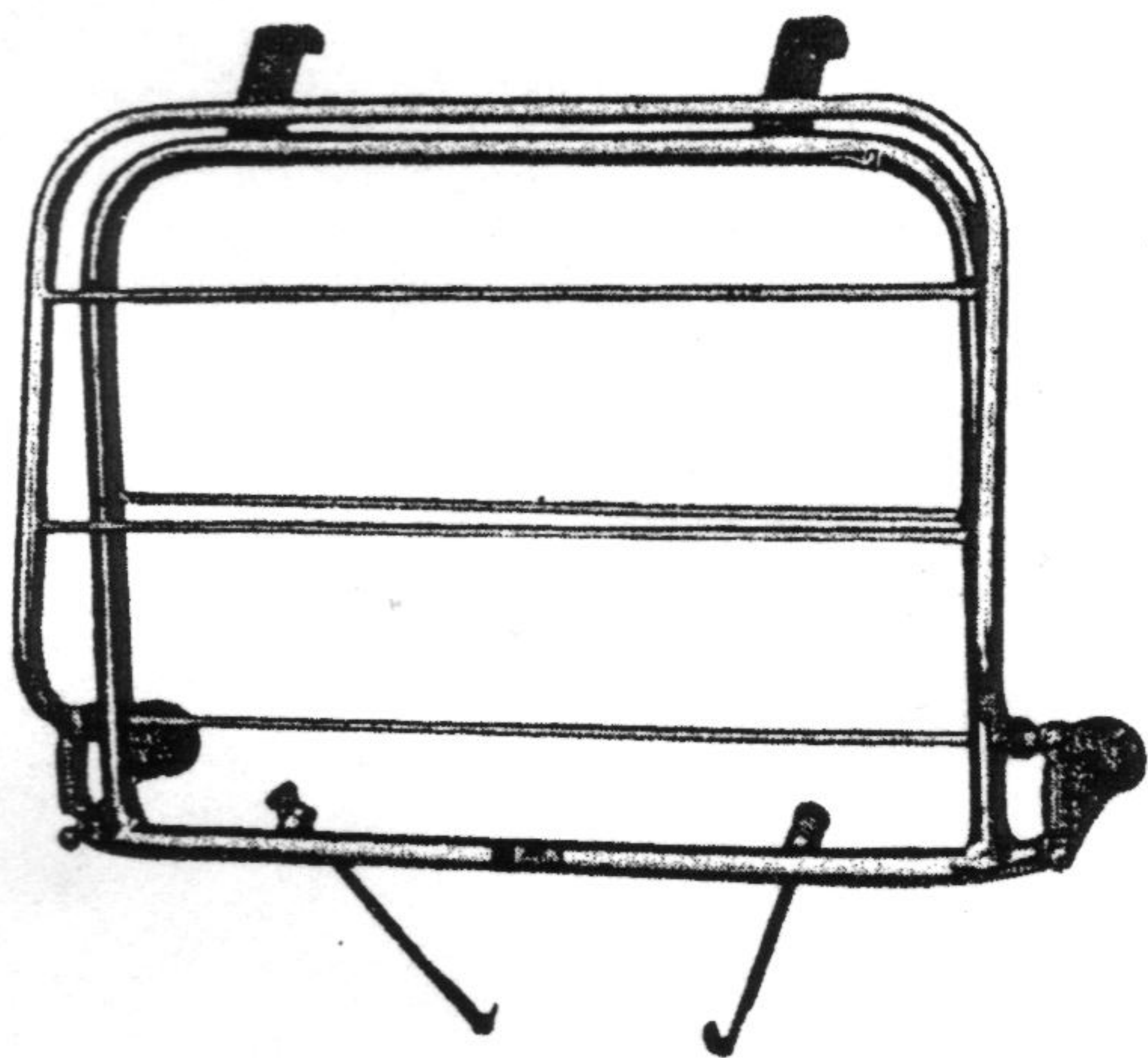

Réf. 11.610 - Porte-bagages
AV pliant modèle 54-58
Réf. 59.610 - Le même modèle 60

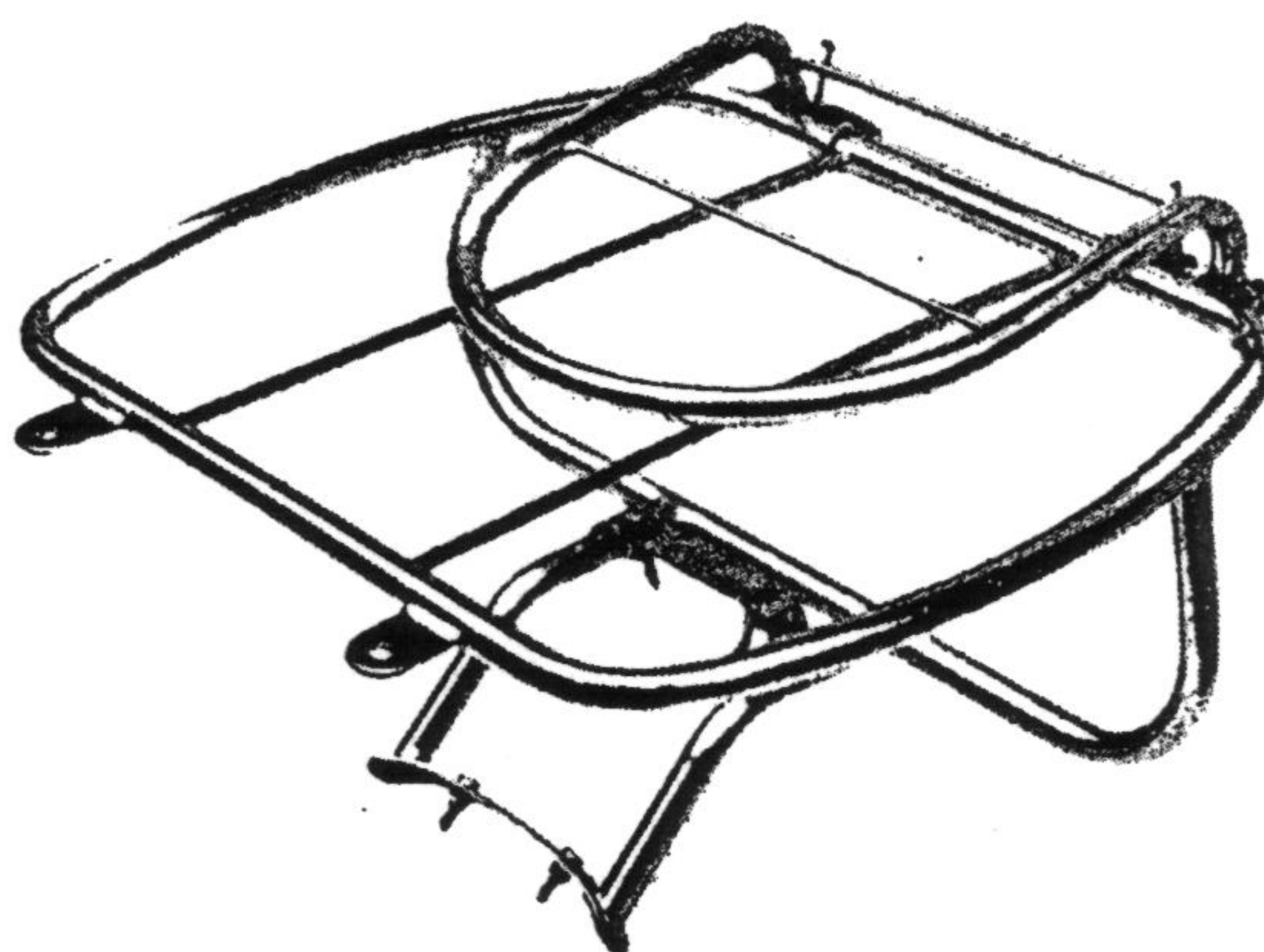

Réf. 11.628 - Porte-bagages
AR pliant mod. 54-58
Réf. 59.628 - Le même mod. 60



Réf. 11.548 - Protecteur de garde-
boue AV intégral tous modèles

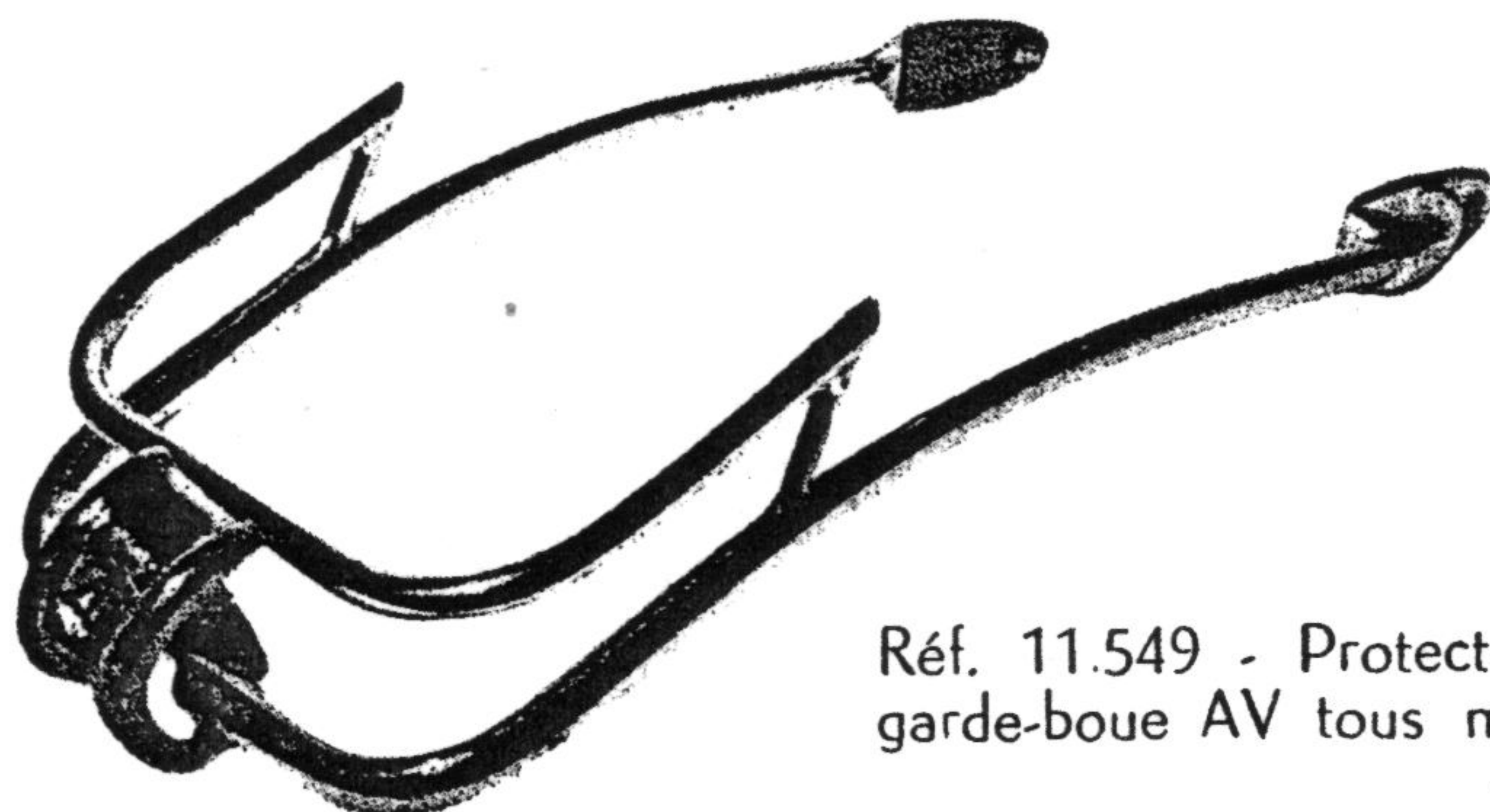

Réf. 11.549 - Protecteur de
garde-boue AV tous modèles

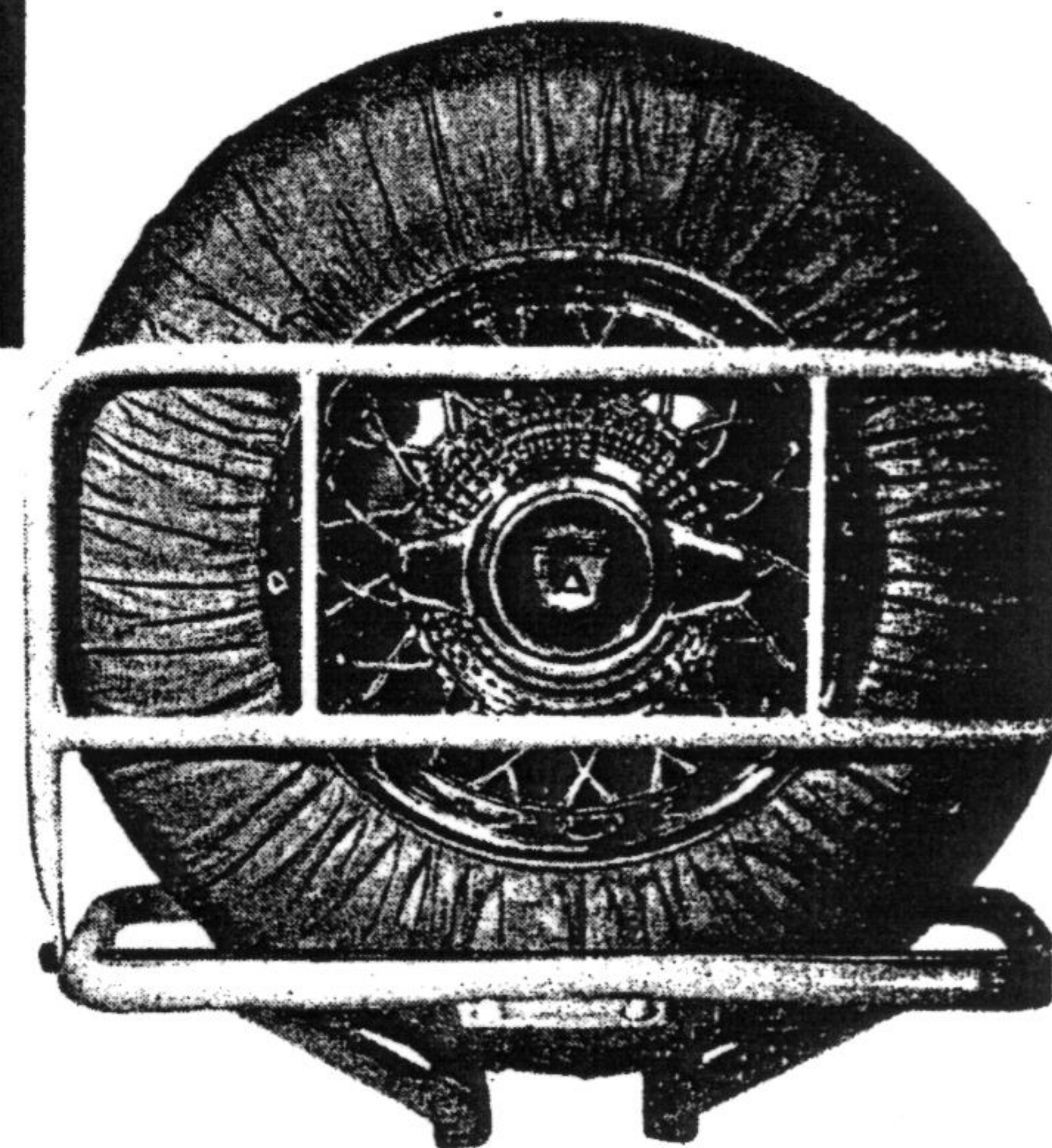

Réf. 59.633 - Porte-bagages
AR chromé type SPORT avec
battant repliable pour 125 et
150 modèle 60 (Se pose
avec selle arrière ou selle
biplace sur la coque)

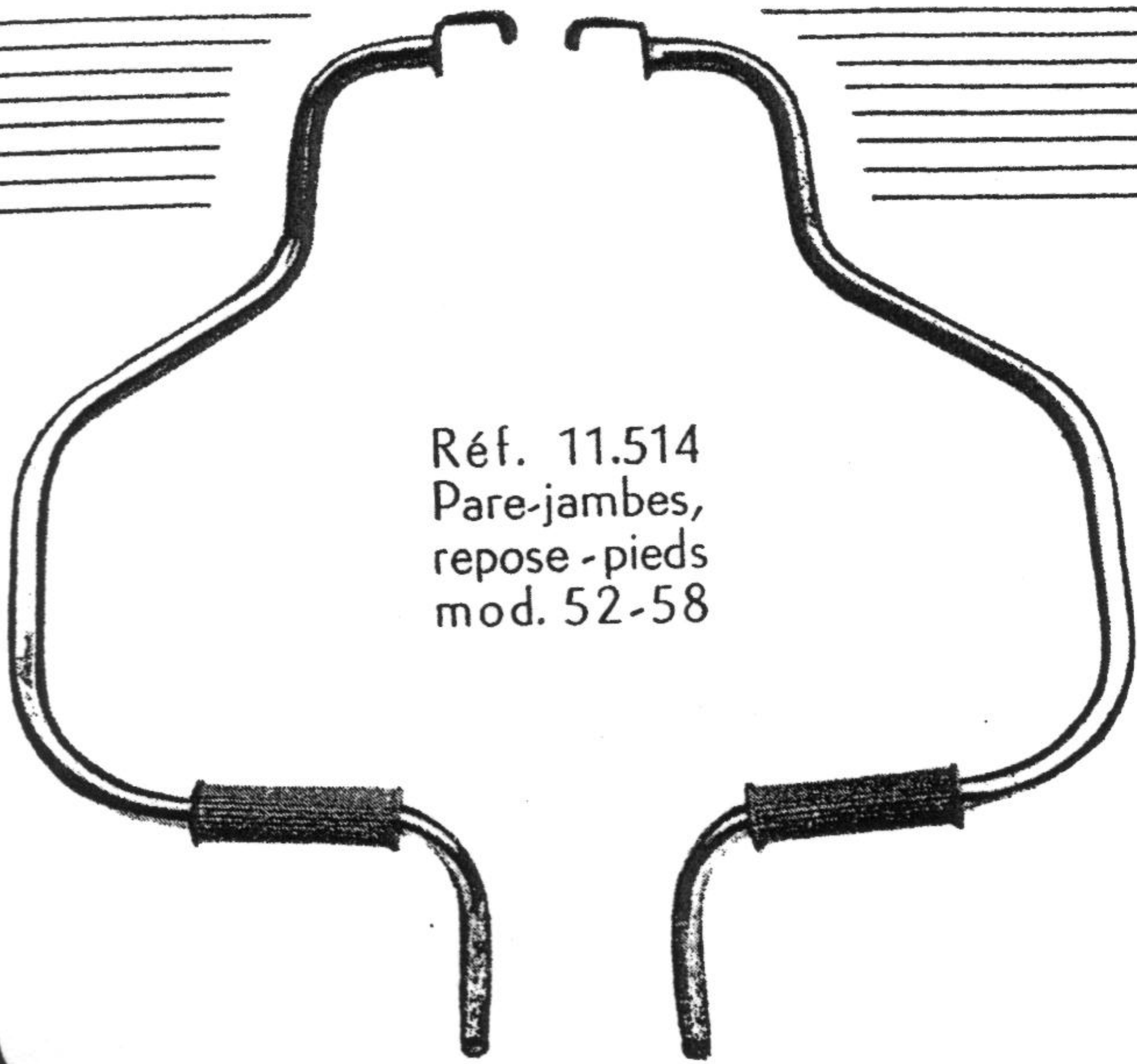

Réf. 11.514
Pare-jambes,
repose-pieds
mod. 52-58

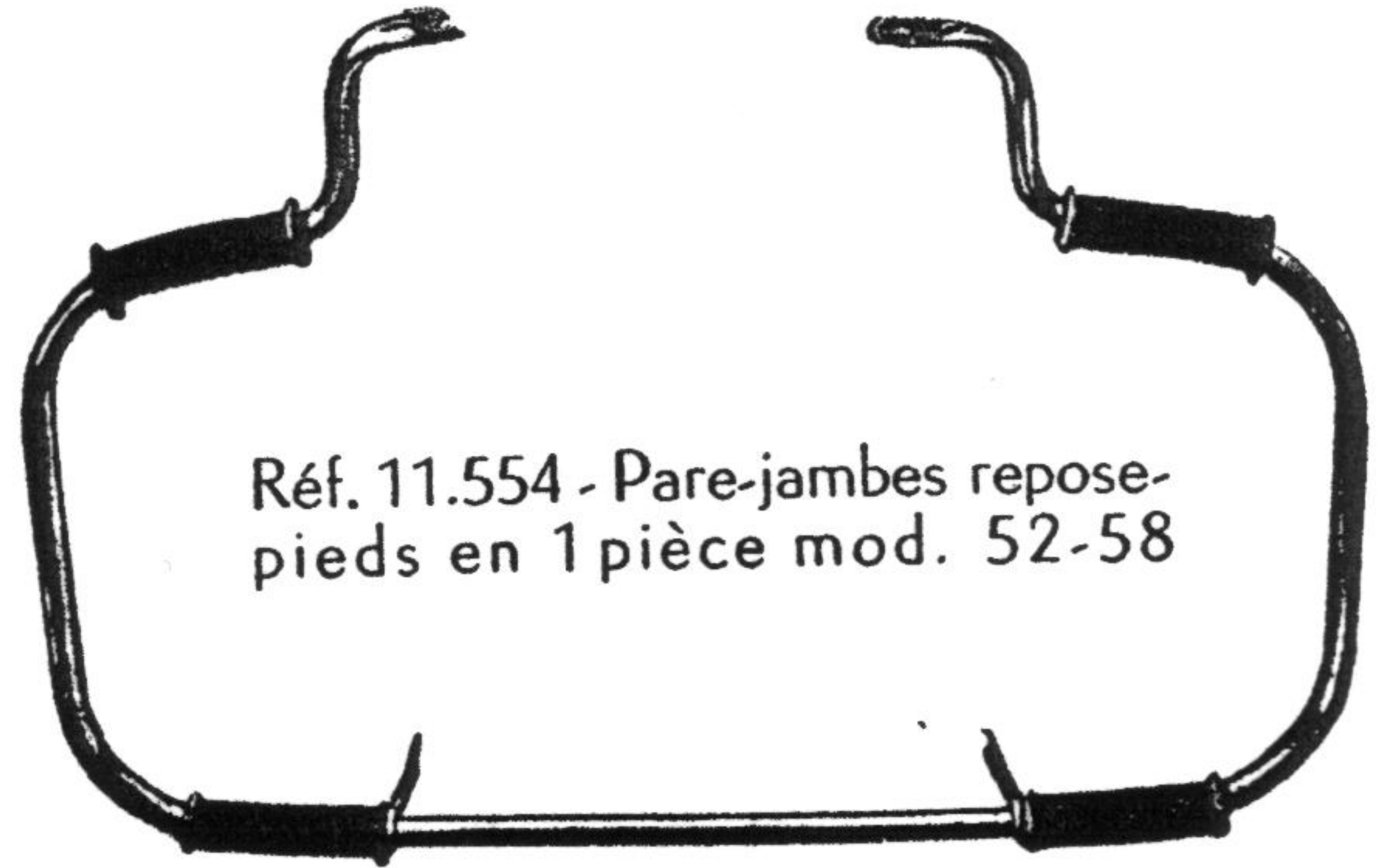

Réf. 11.554 - Pare-jambes reposer-
pieds en 1 pièce mod. 52-58



Réf. 11.720 - Reposer-pieds type
Cor de chasse mod. 52-58



Réf. 59.720 - Reposer-pieds, type
COR DE CHASSE, modèle 60

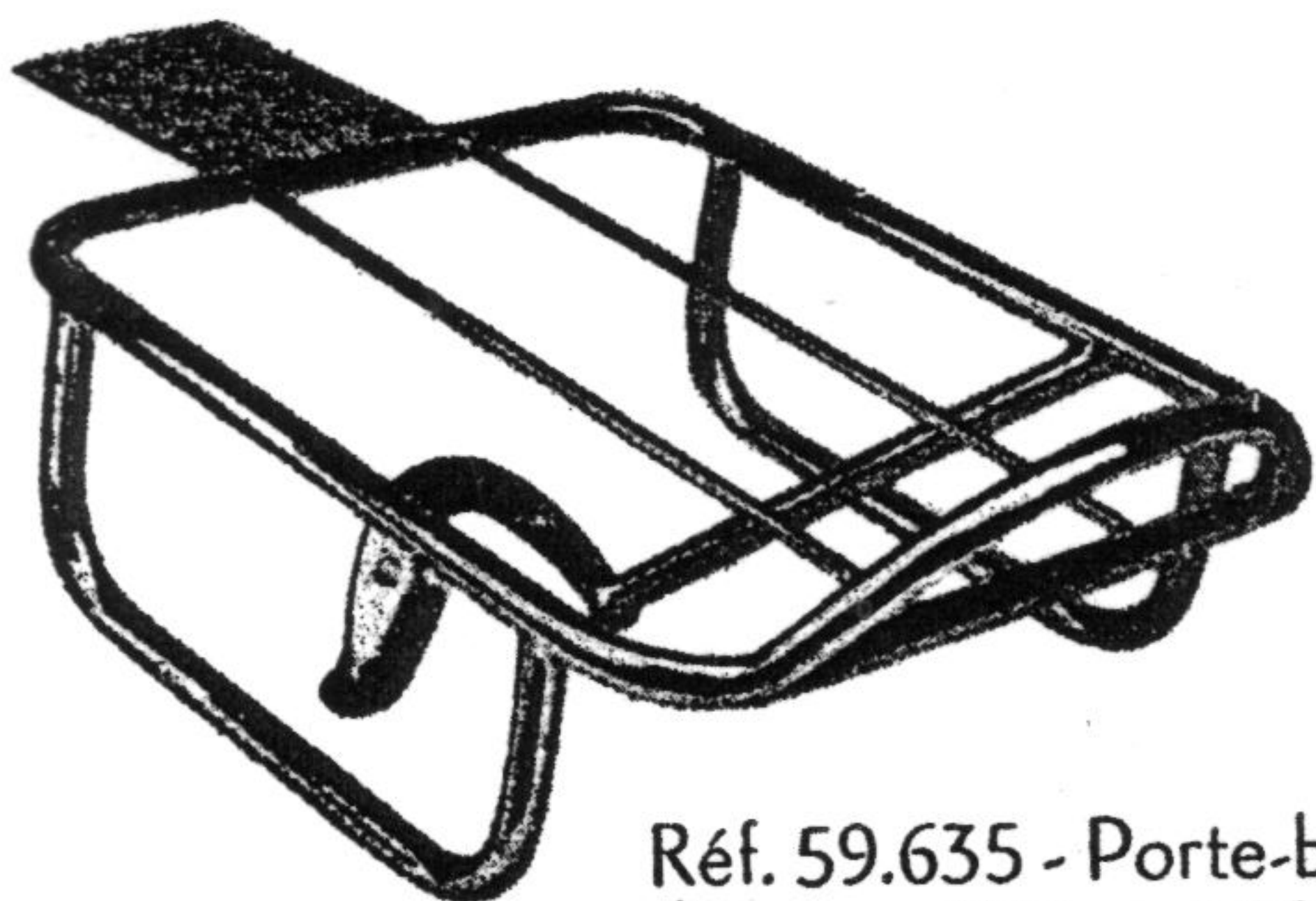

Réf. 59.635 - Porte-bagages BISSAC
60 pour 125 et 150 sans porte-roue
(Se pose avec selle arrière ou selle
biplacesur la coque)

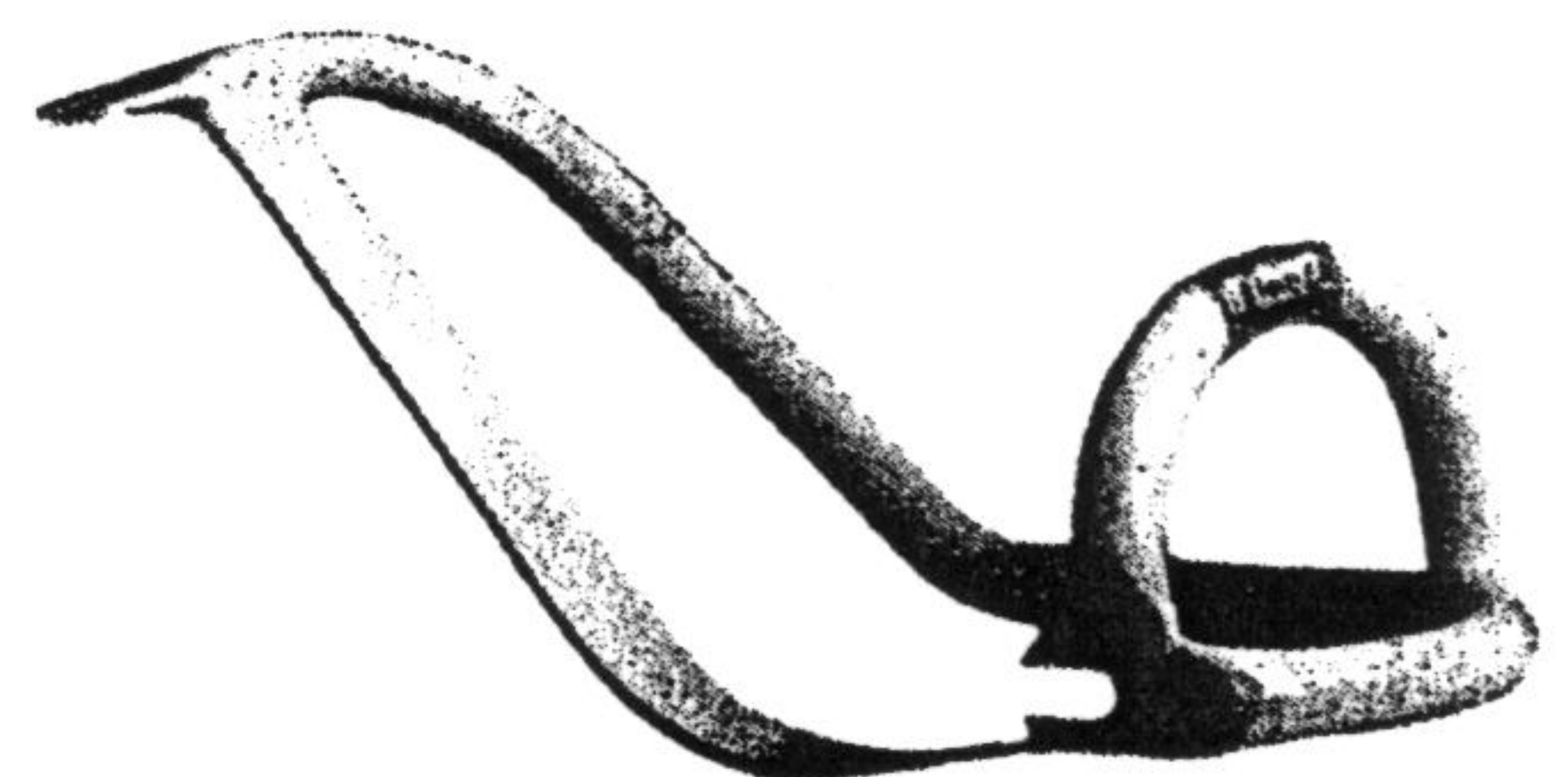

Réf. 11.618 - Protège-carter
pour modèles 52-58

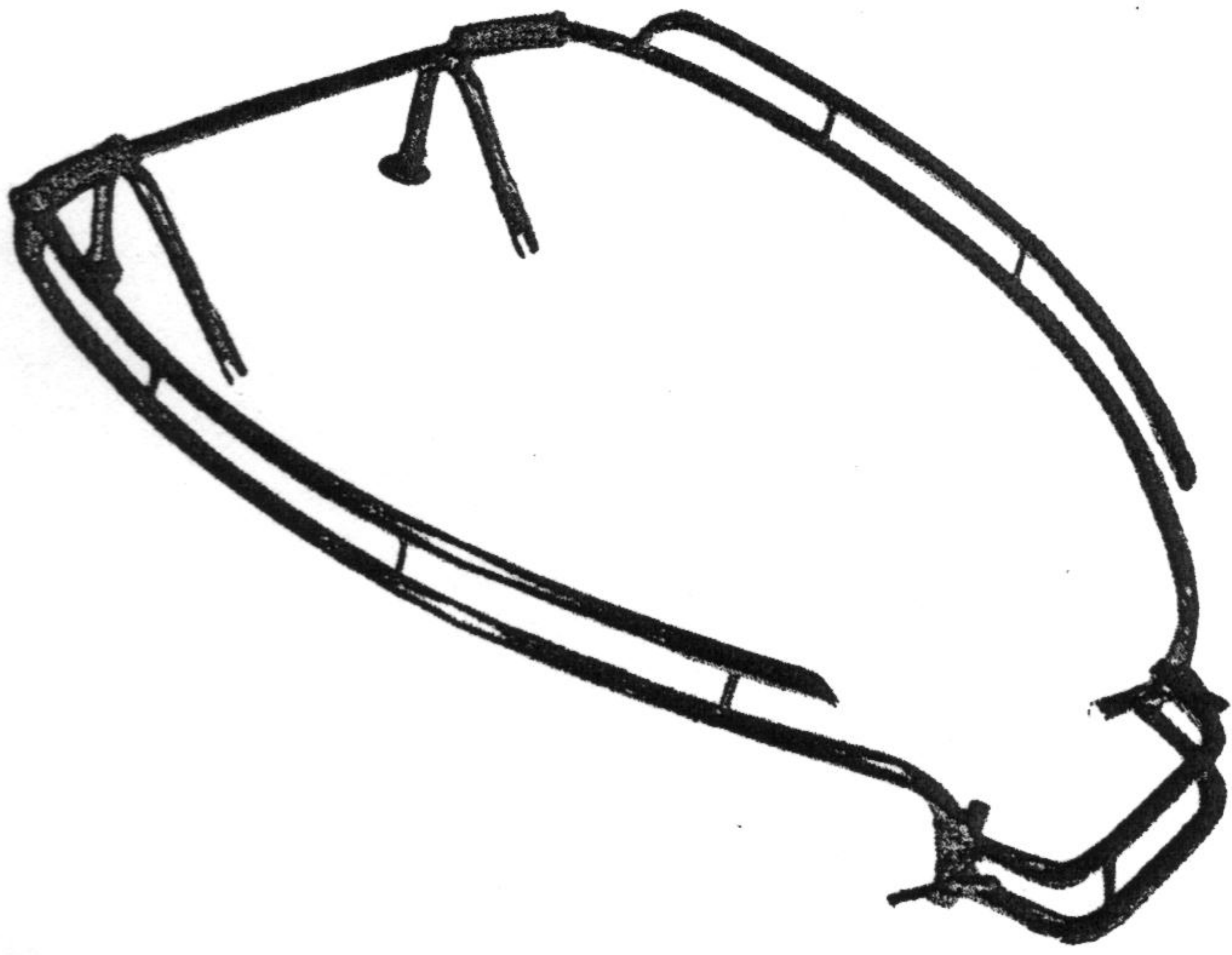

Réf. 11.542 - Pare-chocs latéraux
double tube mod. 52-58

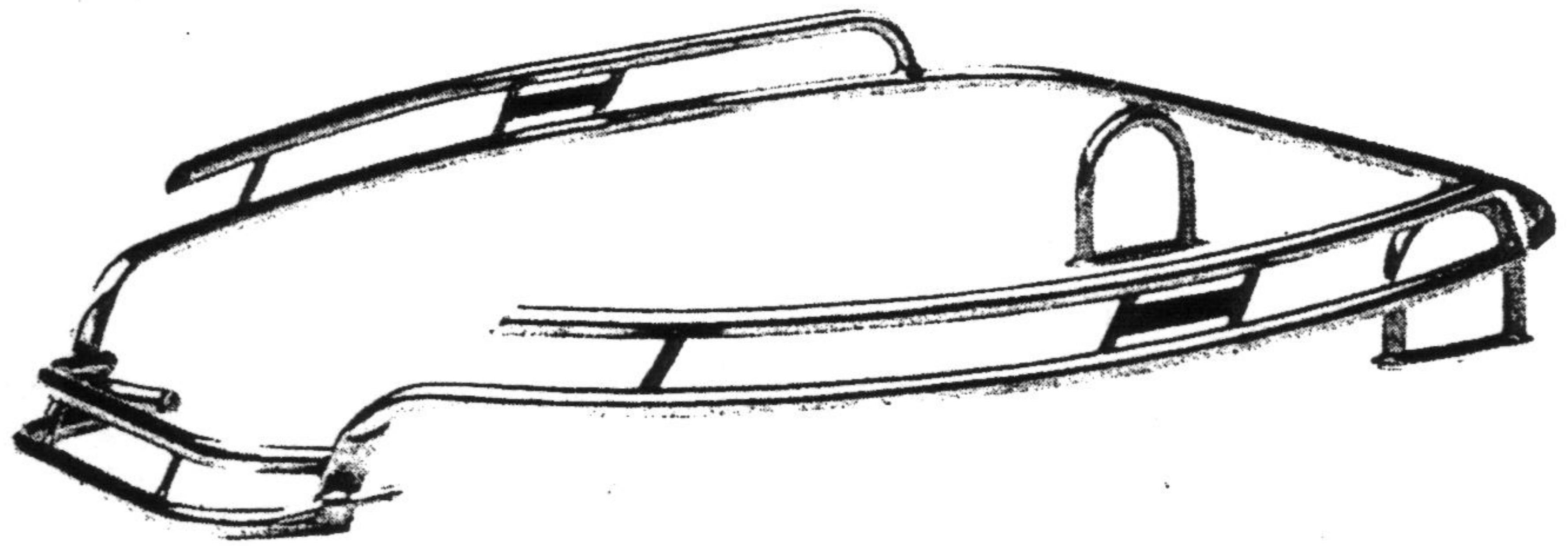

Réf. 59.542 - Pare-chocs latéraux
double tube mod. 59
Réf. 59.544 - Le même avec
fixation à l'avant sans perçage

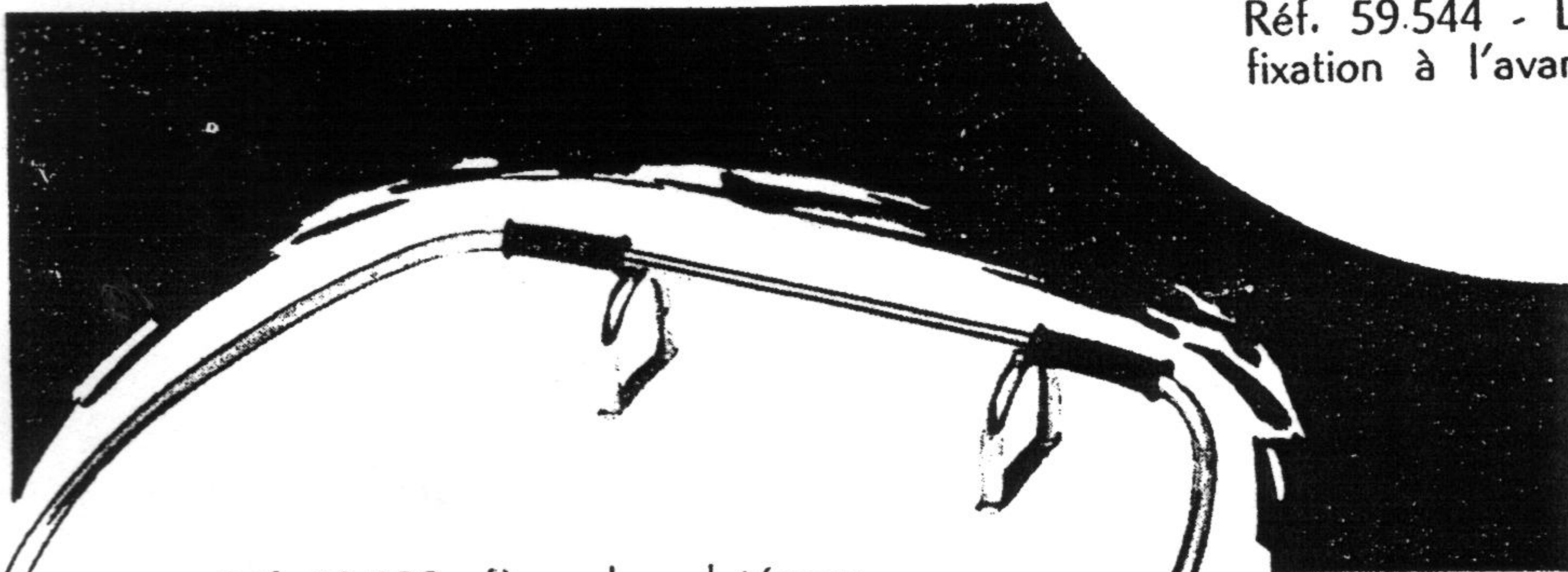

Réf. 59.538 - Pare-chocs latéraux
simple tube mod. 59
Réf. 59.545 - Le même avec
fixation à l'avant sans perçage

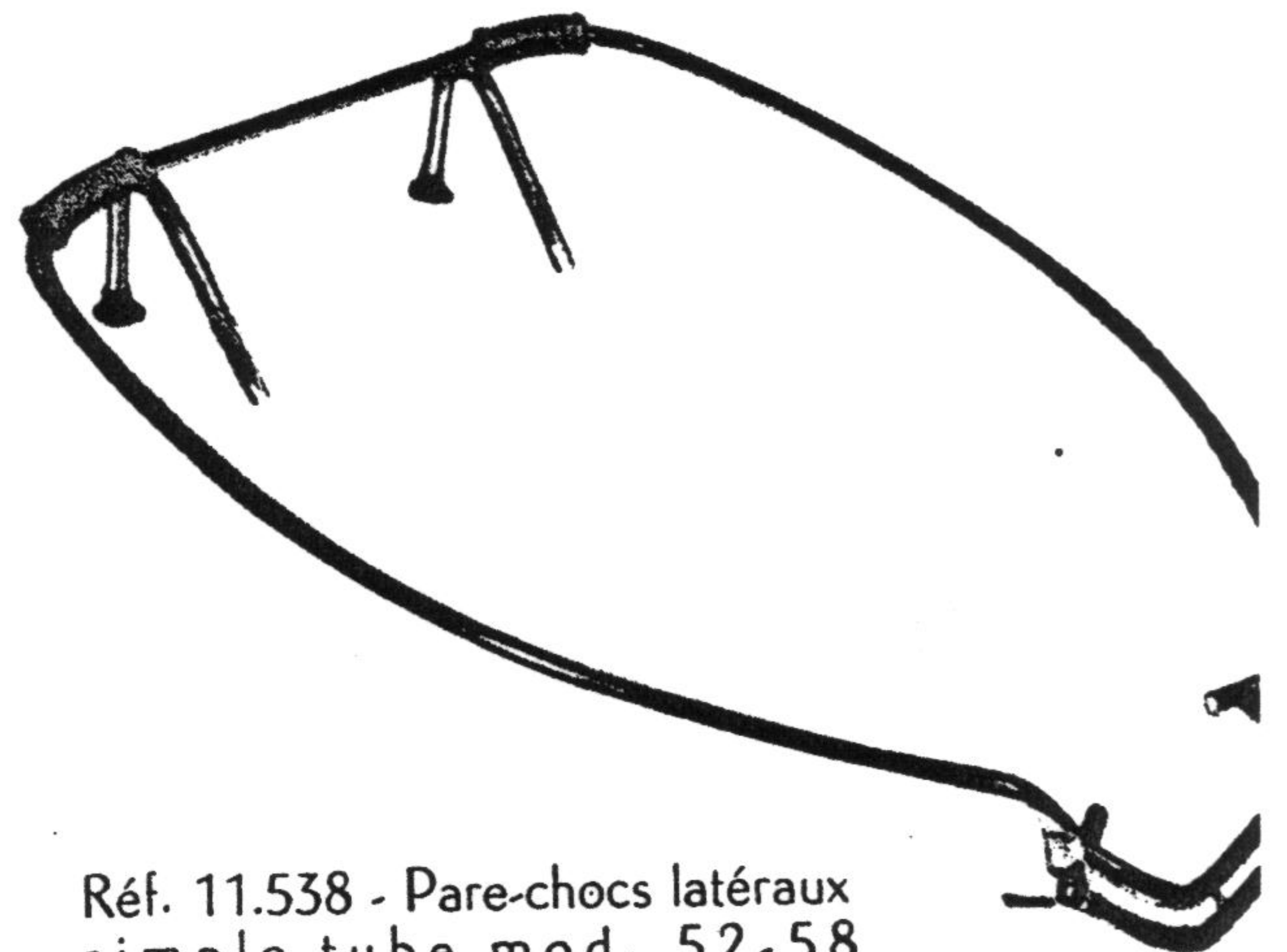
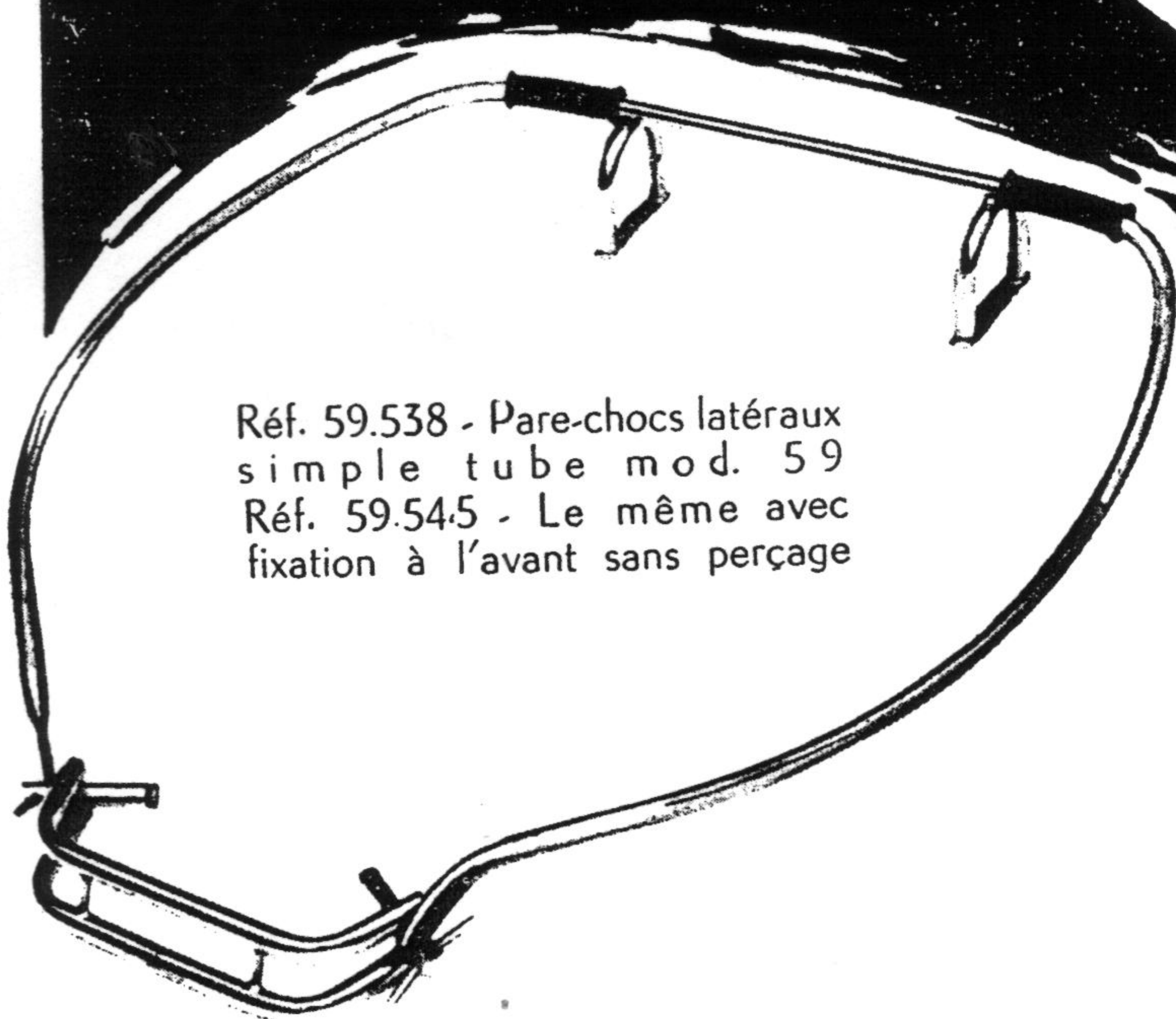

Réf. 11.538 - Pare-chocs latéraux
simple tube mod. 52-58

Réf. 59.012 - Entourage de
tablier 3 pièces mod. 60
Fourni avec dispositif de
fixation retro origine

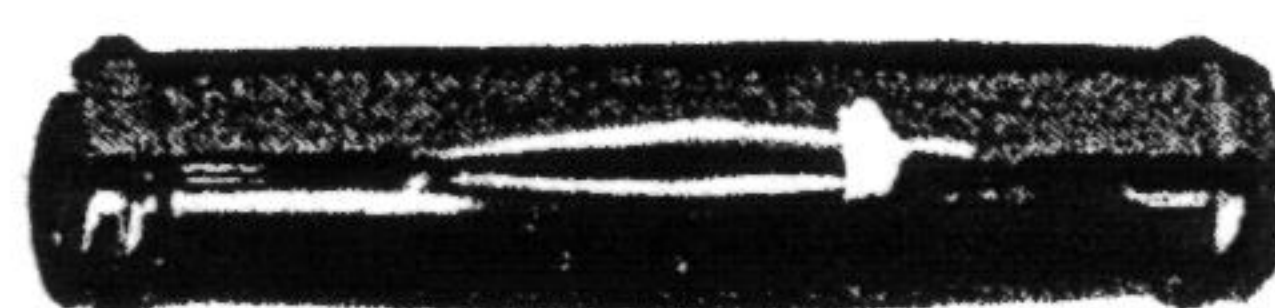
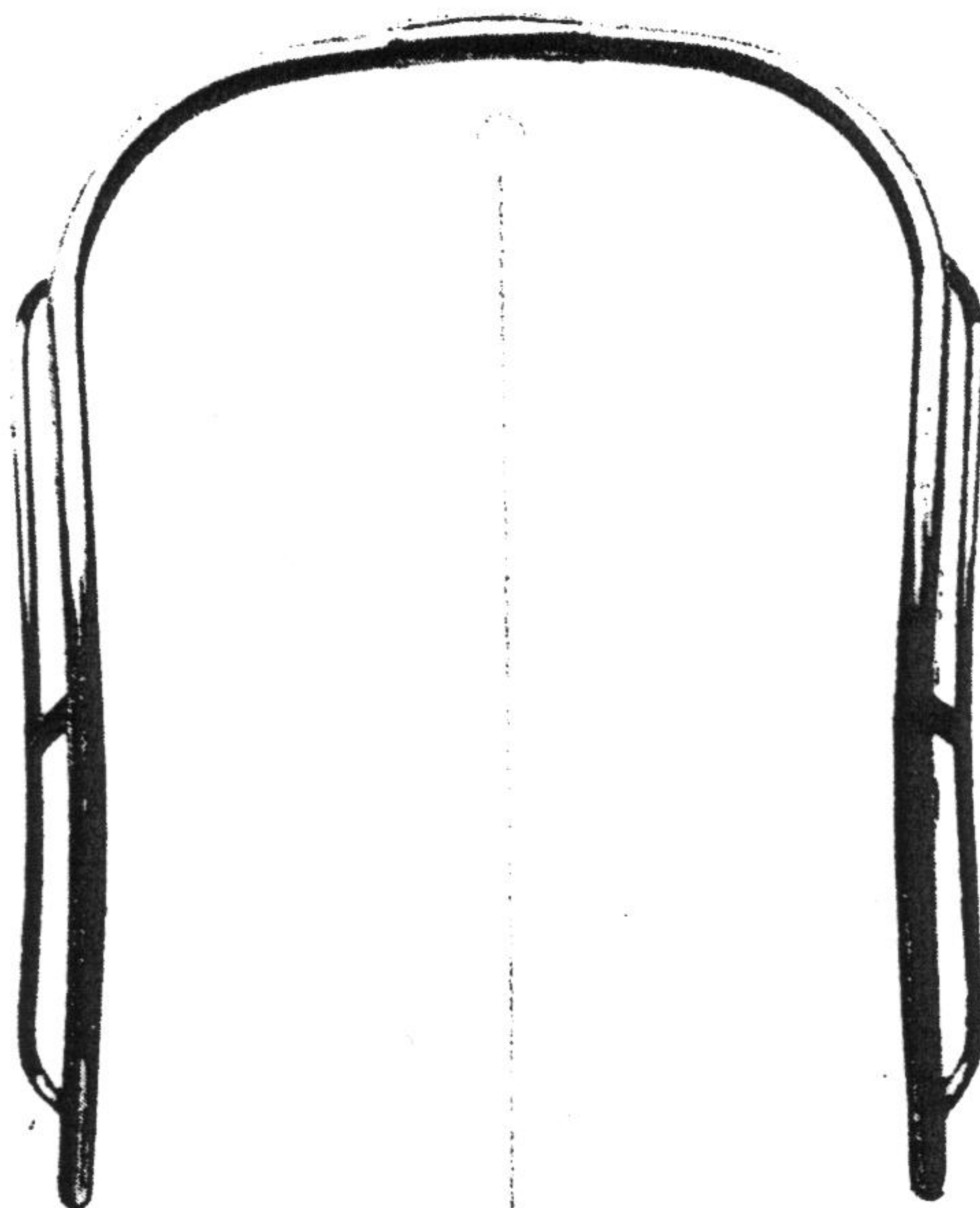

Motif de raccordement fourni
avec les entourages de tablier

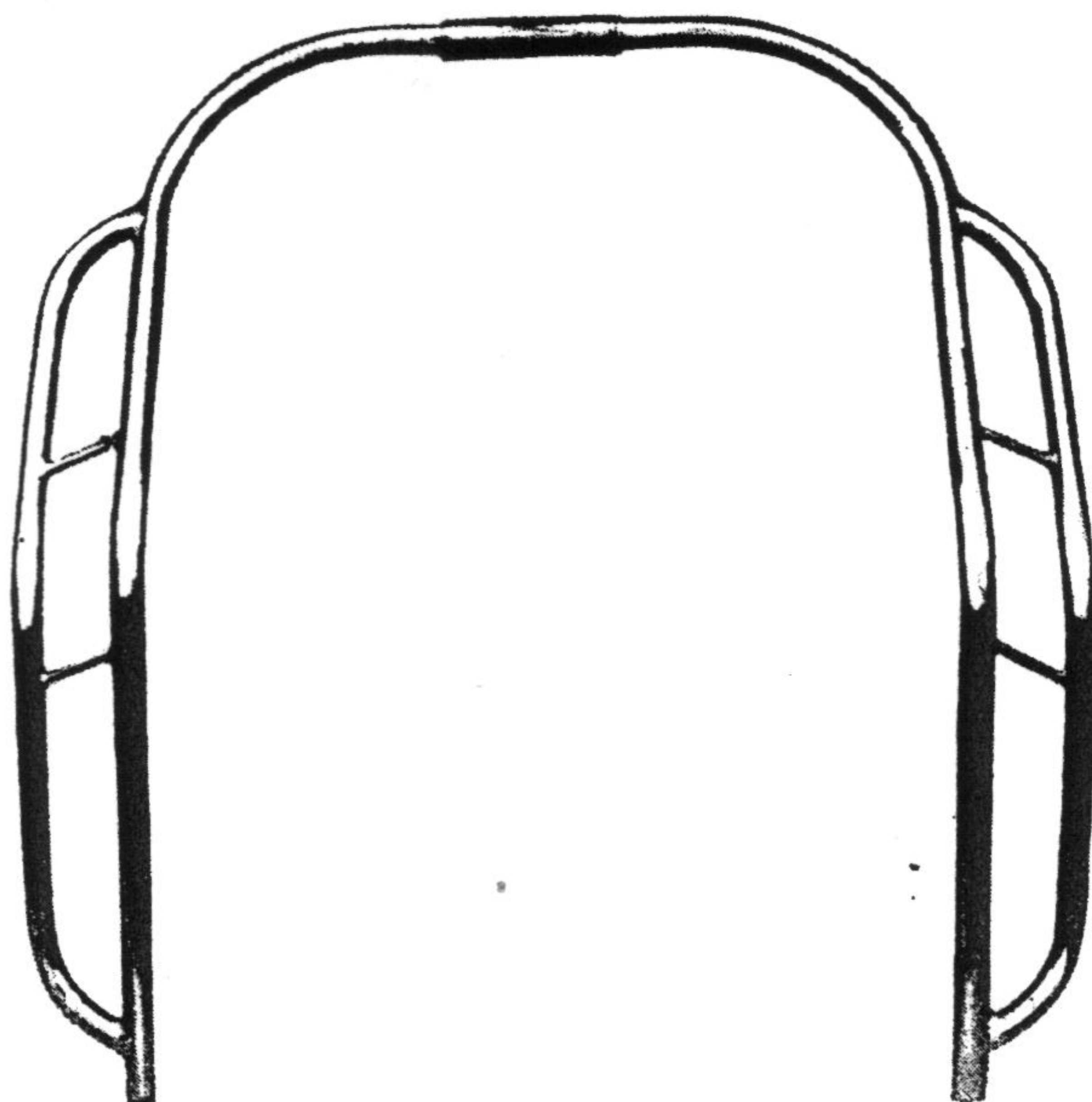

Réf. 10.439 - Entourage de
tablier double tube mod. 52-56
Réf. 14.013 - Le même mod. 57-58



Réf. 10.429 - Entourage de
tablier, laiton chromé, trois
pièces pour modèles 52-56
Réf. 14.014 - Le même
pour modèles 57-58
Réf. 59.014 - Le même
pour modèle 60, fourni
avec dispositif de fixation
retro d'origine

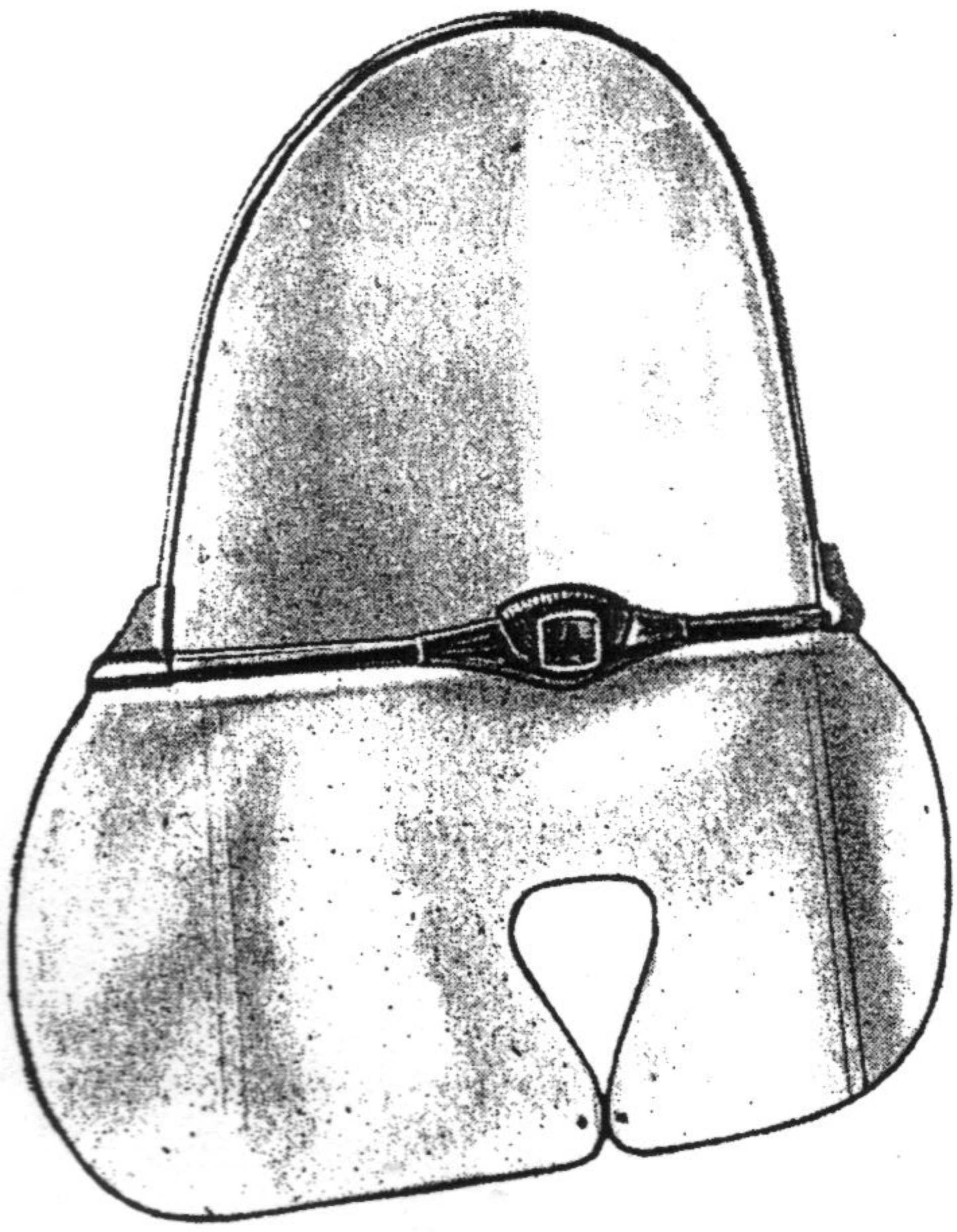

Réf. 11.543 - Pare-brise
standard encadré mod. 54-58
Réf. 59.543 - Le même mod. 60
Tabliers col. divers, à spécifier

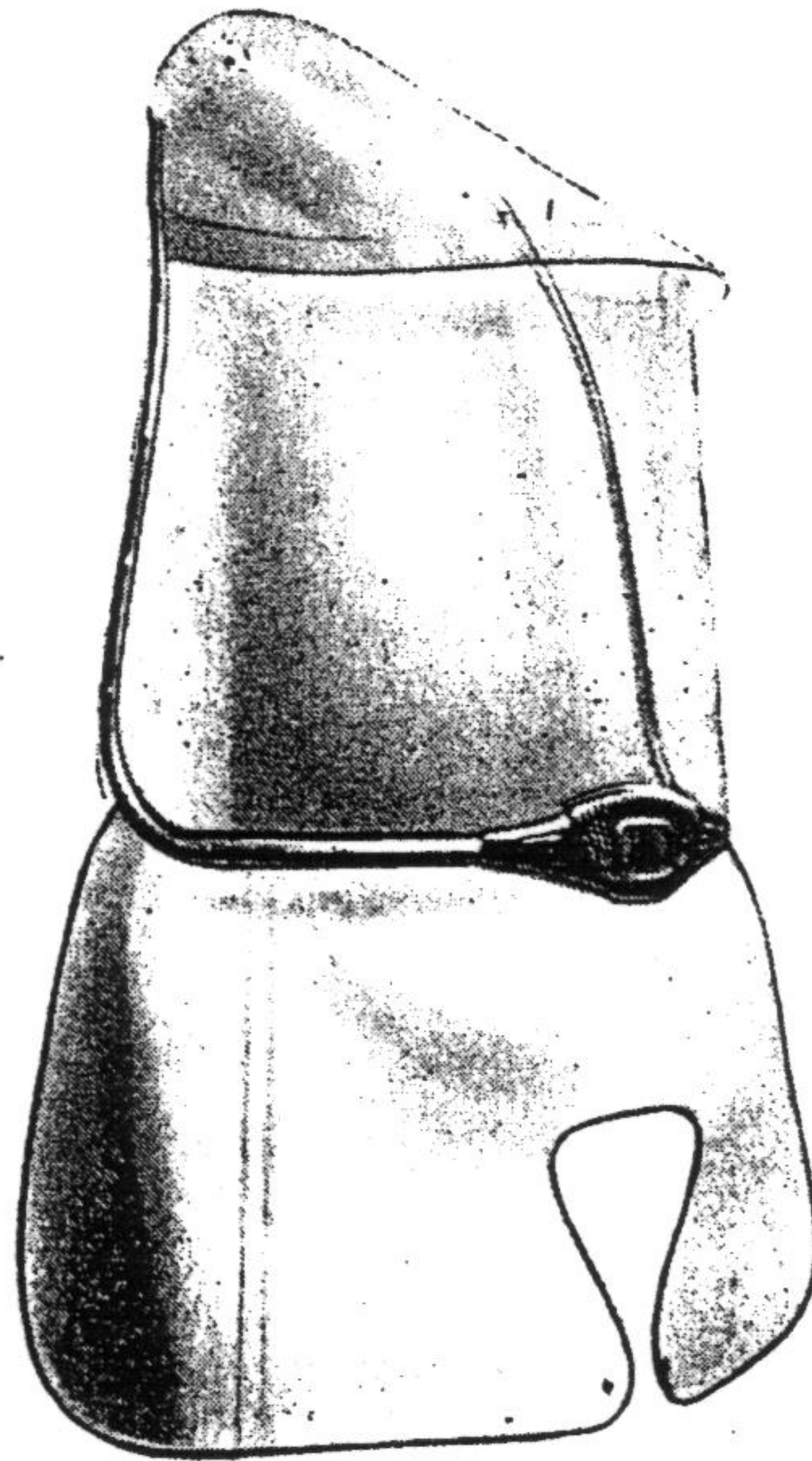

Réf. 11.594 - Pare-brise cabine
PARADOR mod. 54-58
Réf. 59.594 - Le même mod. 60
Tabliers col. divers, à spécifier

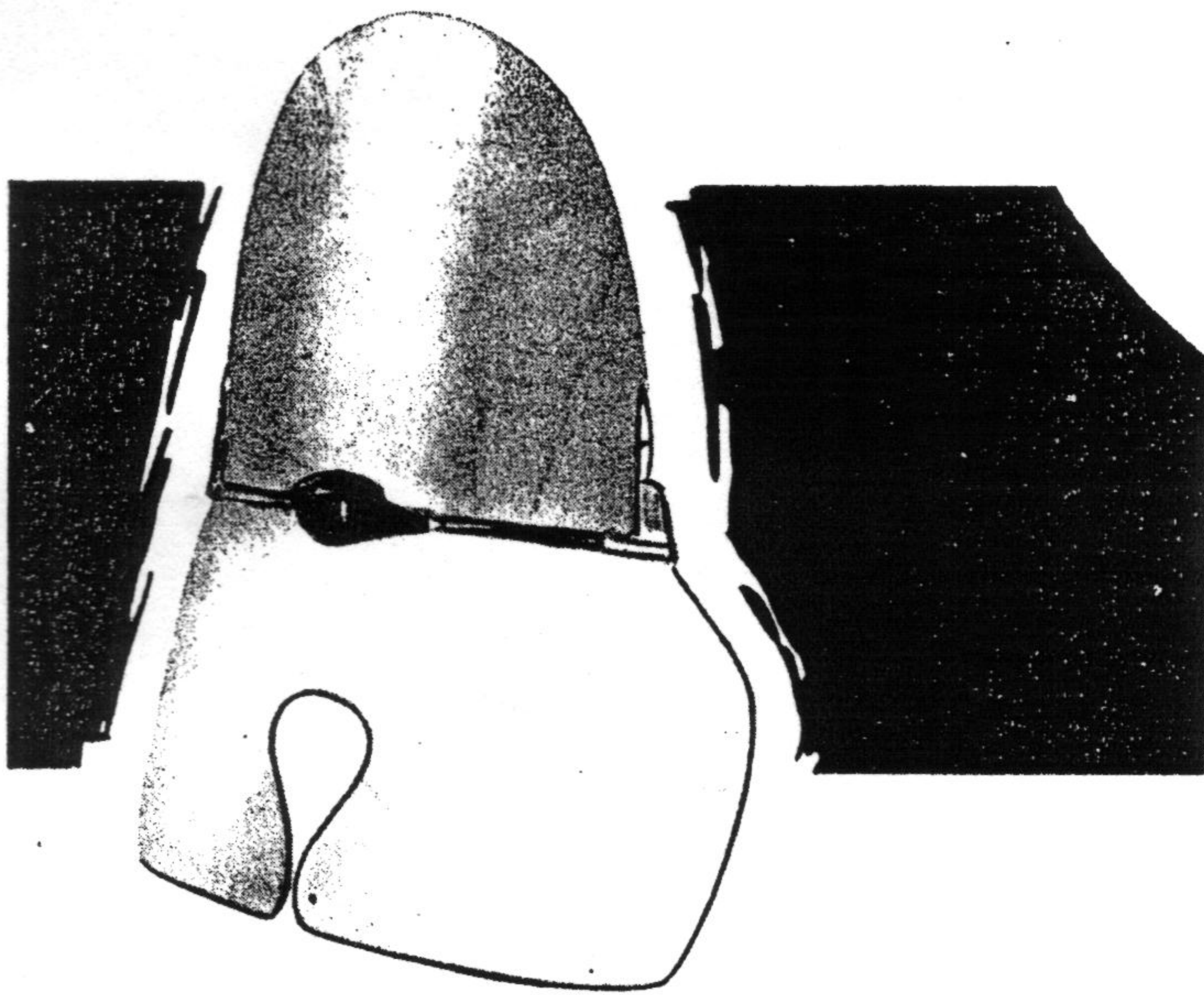

Réf. 11.565 - Pare-brise stan-
dard non encadré mod. 54-58
Réf. 59.565 - Le même mod. 60
Tabliers col. divers, à spécifier

Réf. 11.580 - Pare-brise
panoramique mod. 54-58
Réf. 59.580 - Le même
pour modèle 60

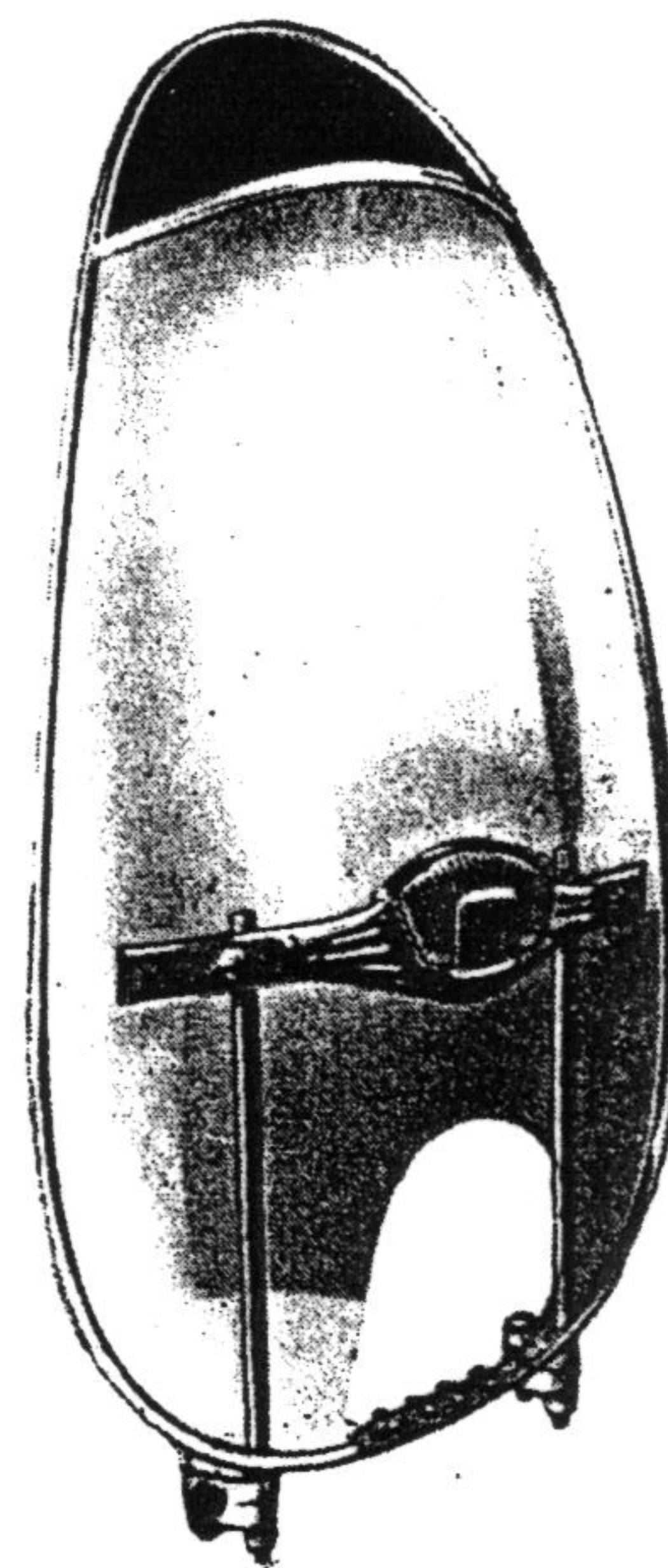



Réf. 11.644 - Pare-vent
coloris divers, mod. 54-58
Réf. 59.644 - Le même mod. 60
pour 125 et 150 Grand Luxe



Réf. 11.622 - Pare-insectes
coloris divers mod. 54-58
Réf. 59.622 - Le même mod. 60
pour 125 et 150 Grand Luxe

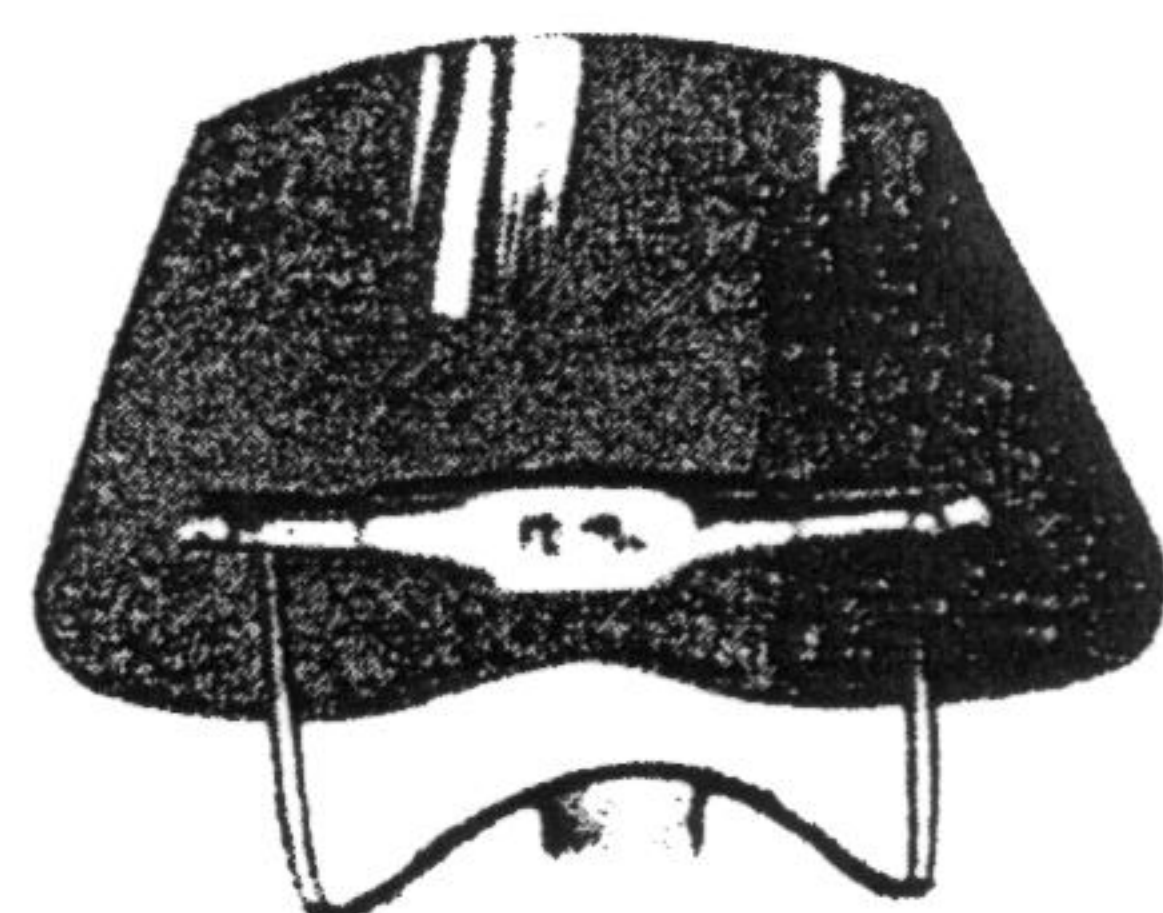

Réf. 14.048 - Pare-insectes
coloris divers pour 150 Grand
Luxe, modèle 54-58

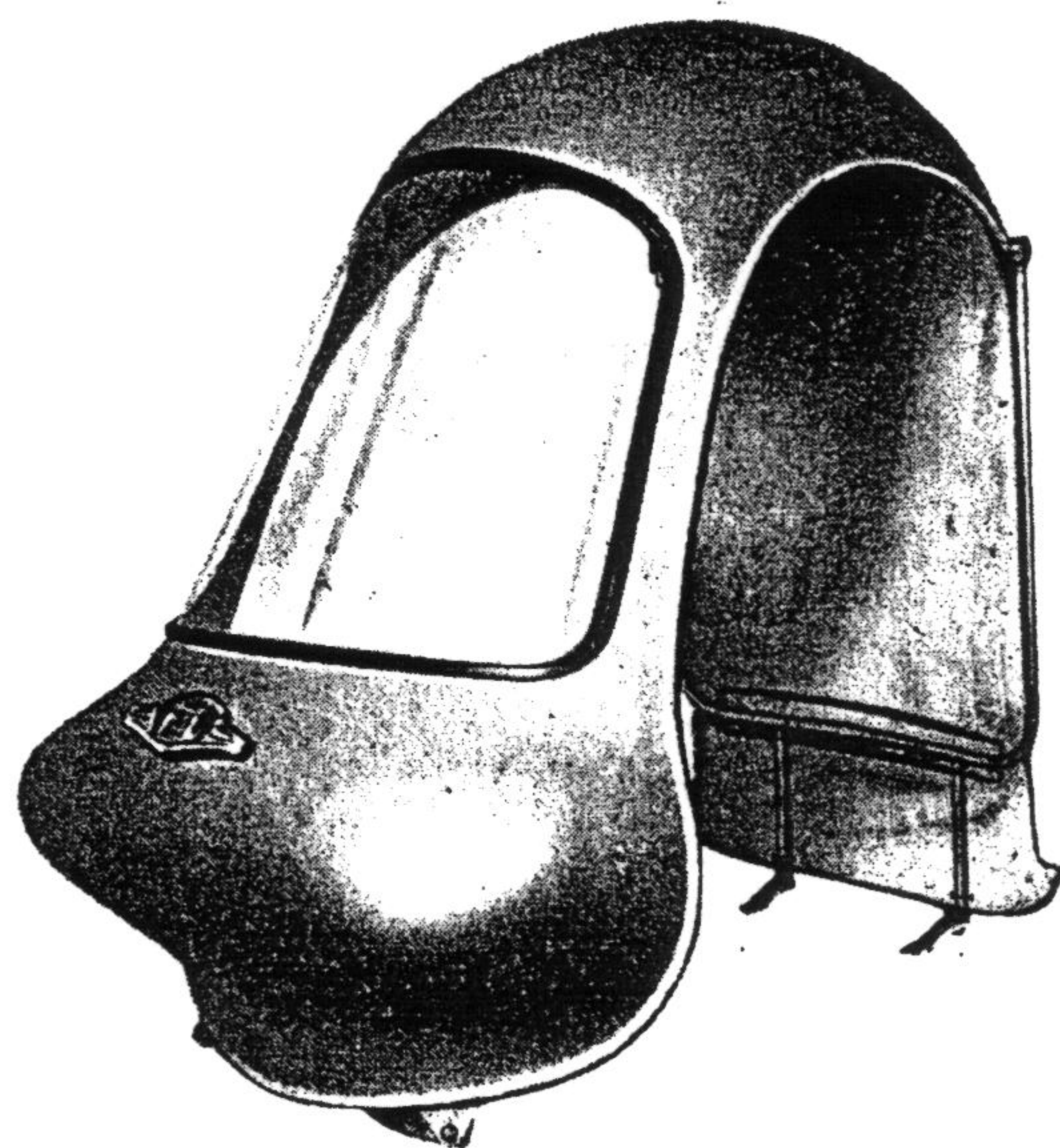

Réf. 10265 - Capote métallique
pour TRI en apprêt

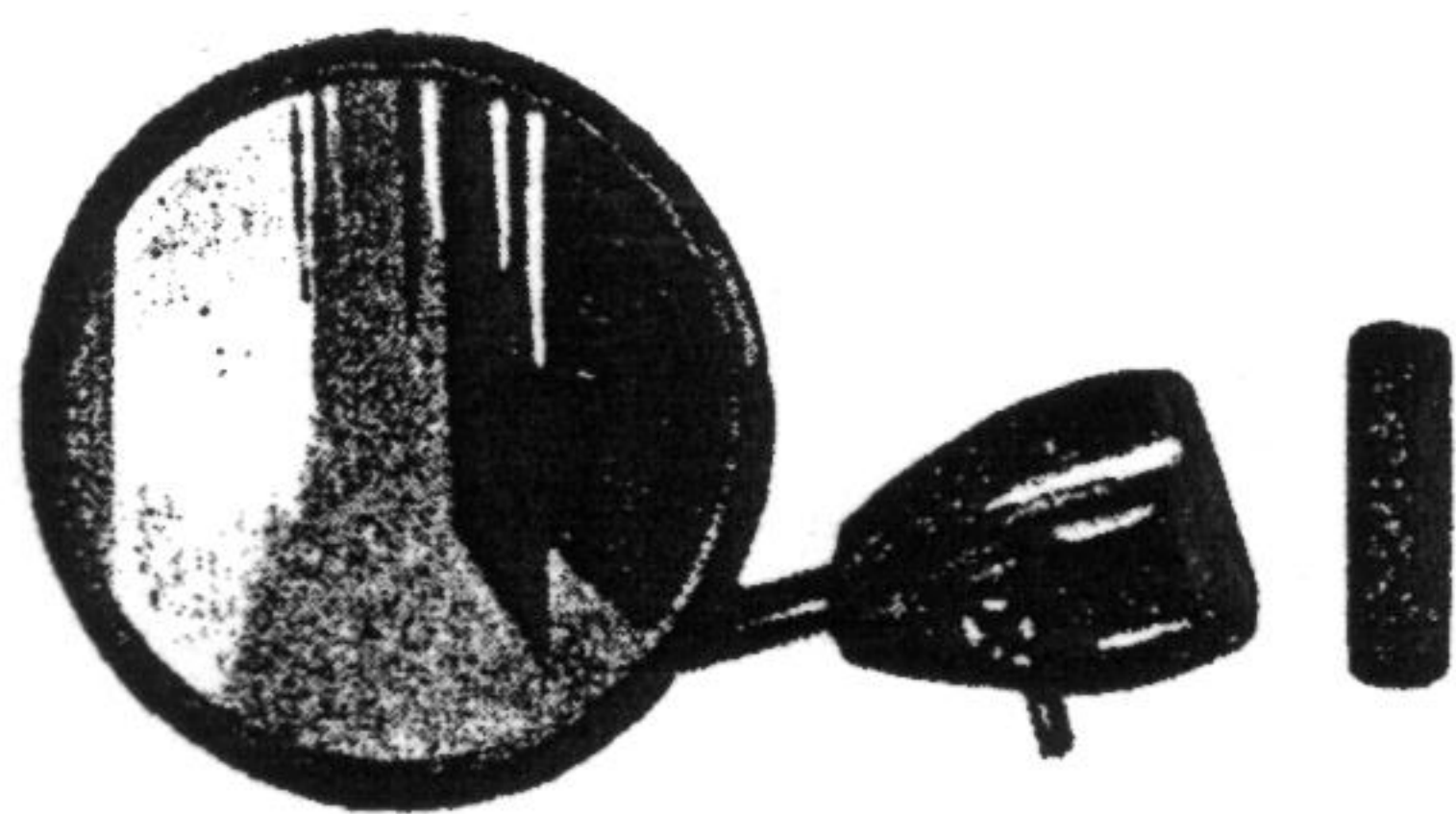

Réf. 11.723 - Rétroviseur rond
latéral tous modèles

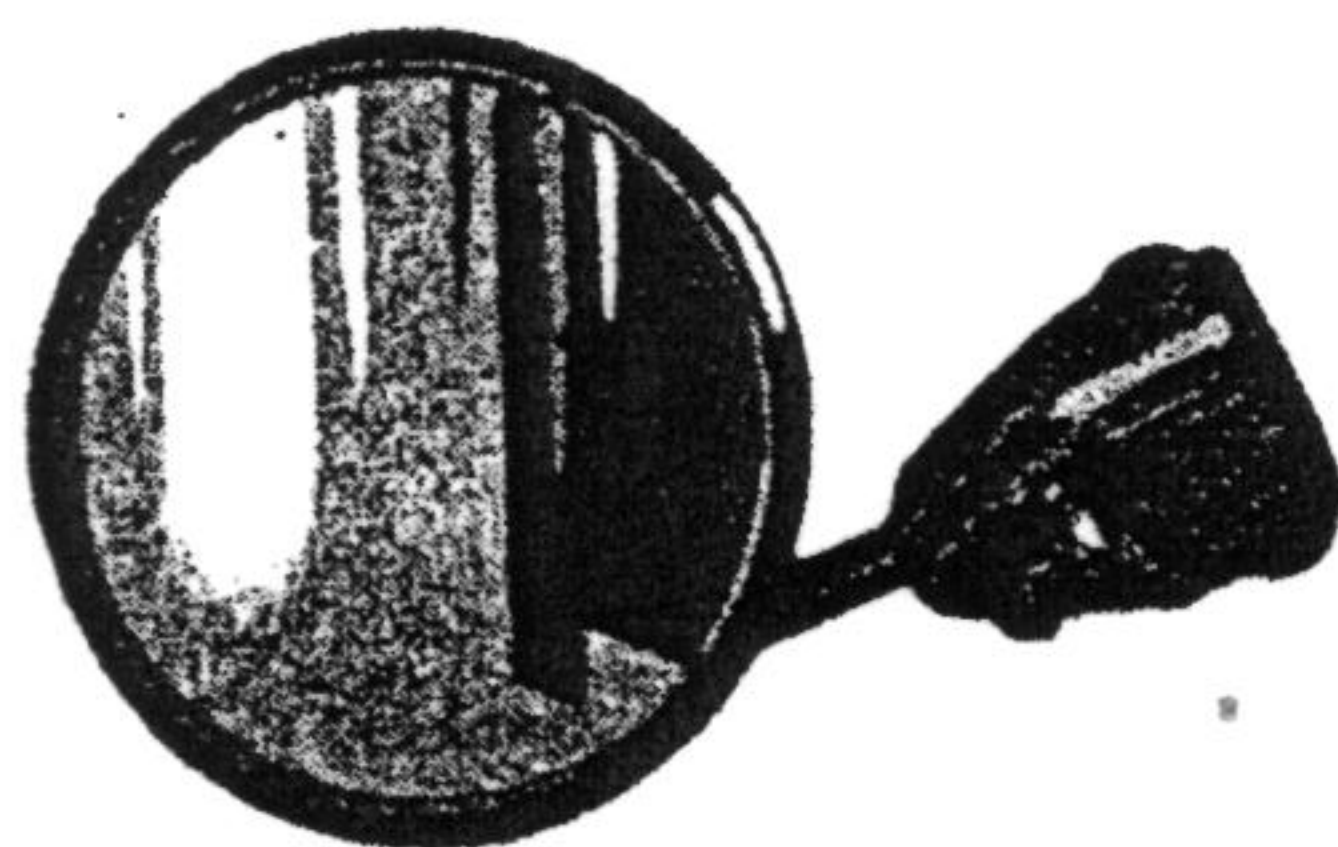

Réf. 11.716 - Rétroviseur
rectangulaire chromé, glace bombée
Réf. 11.703 - Rétroviseur
rectangulaire, en plastic

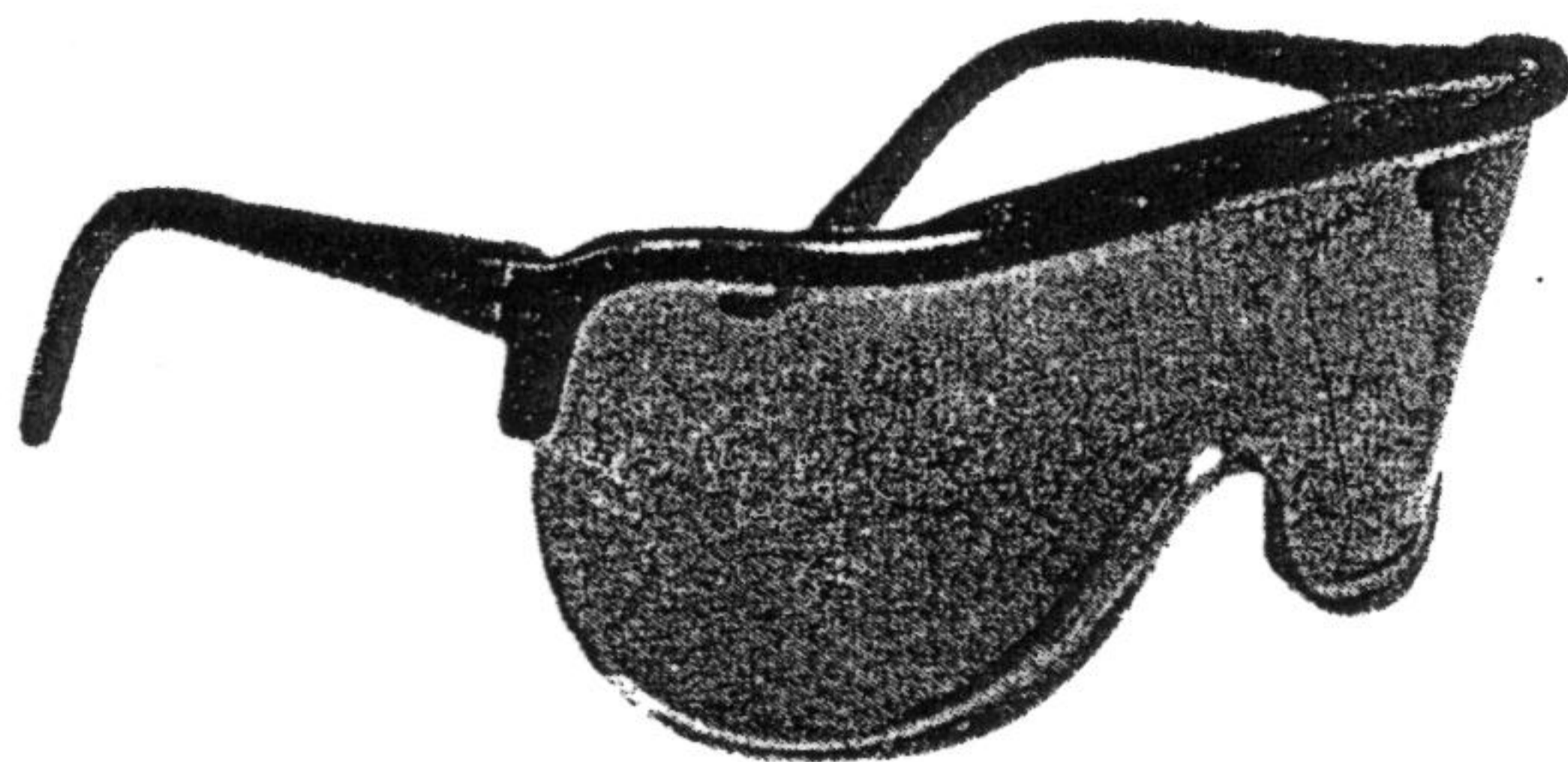

Réf. 11.130 - Lunettes PROTECTA

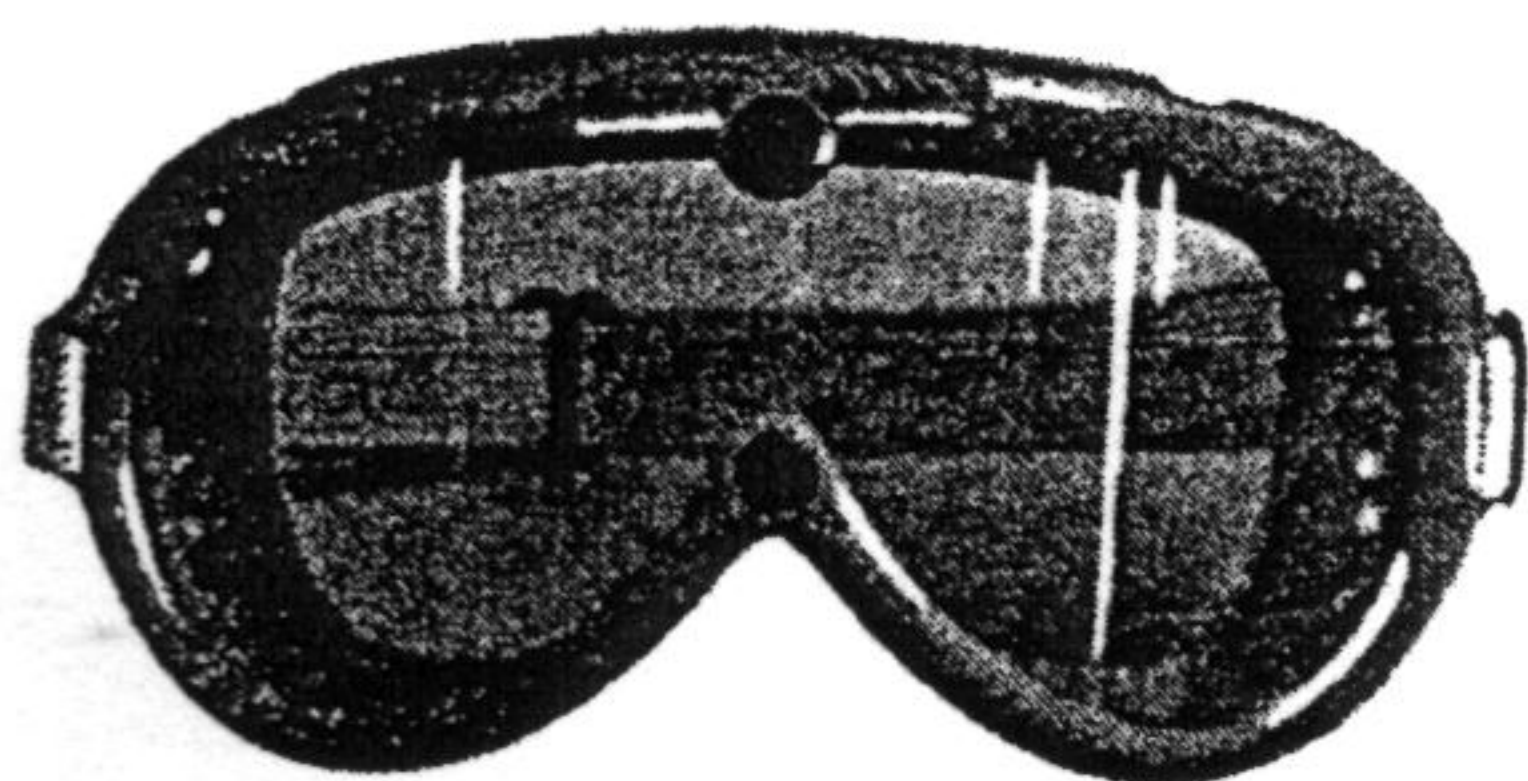

Réf. 11.113 - Lunettes
ROD, modèle Bamby

Réf. 11.133 - Lunettes
SPRINT mod. standard

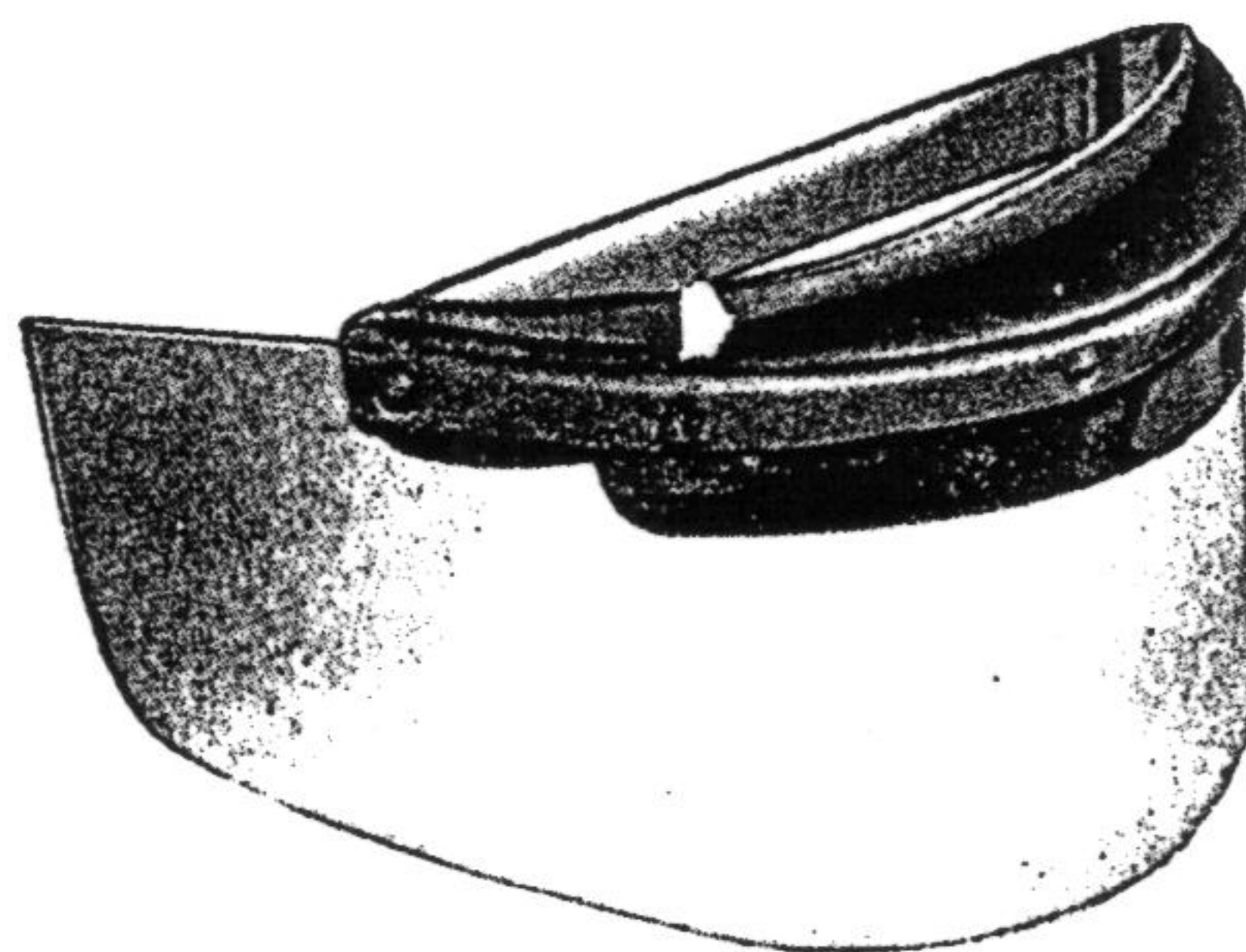

Réf. 11.520 - Pare-visage

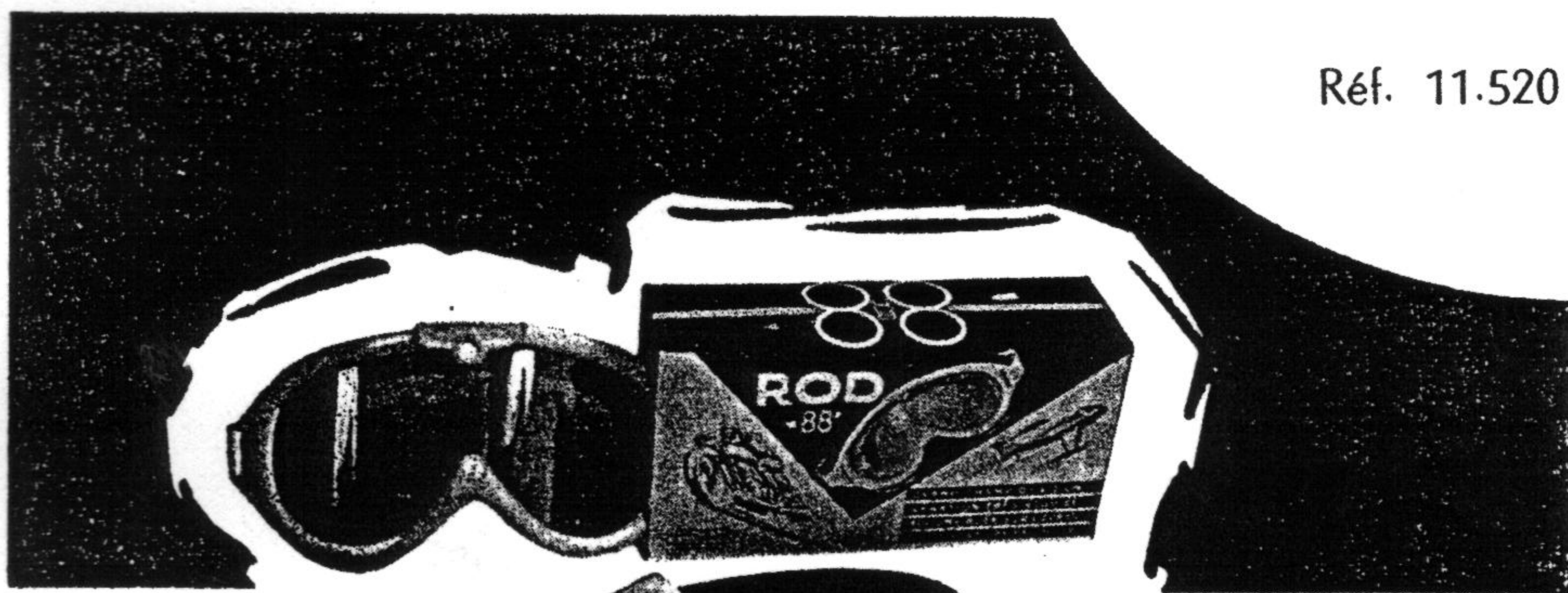
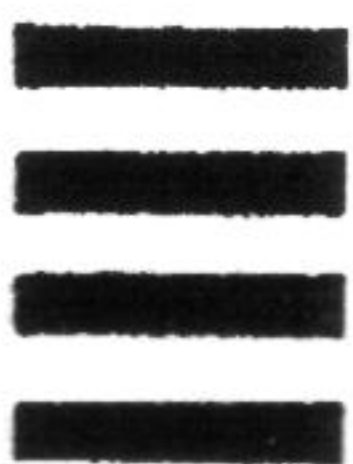

Réf. 11.114 - Lunettes ROD
luxe 88 avec 3 écrans

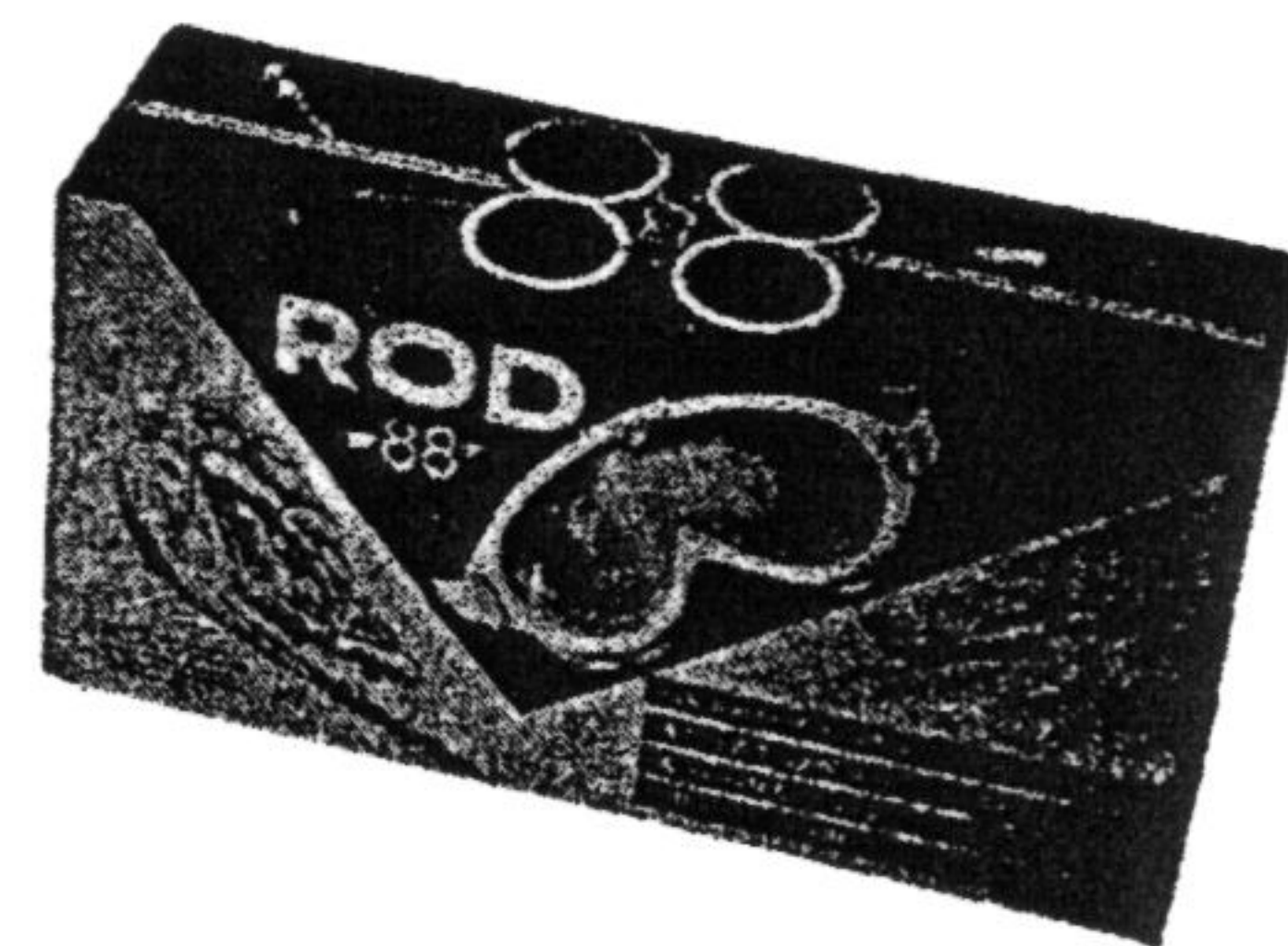
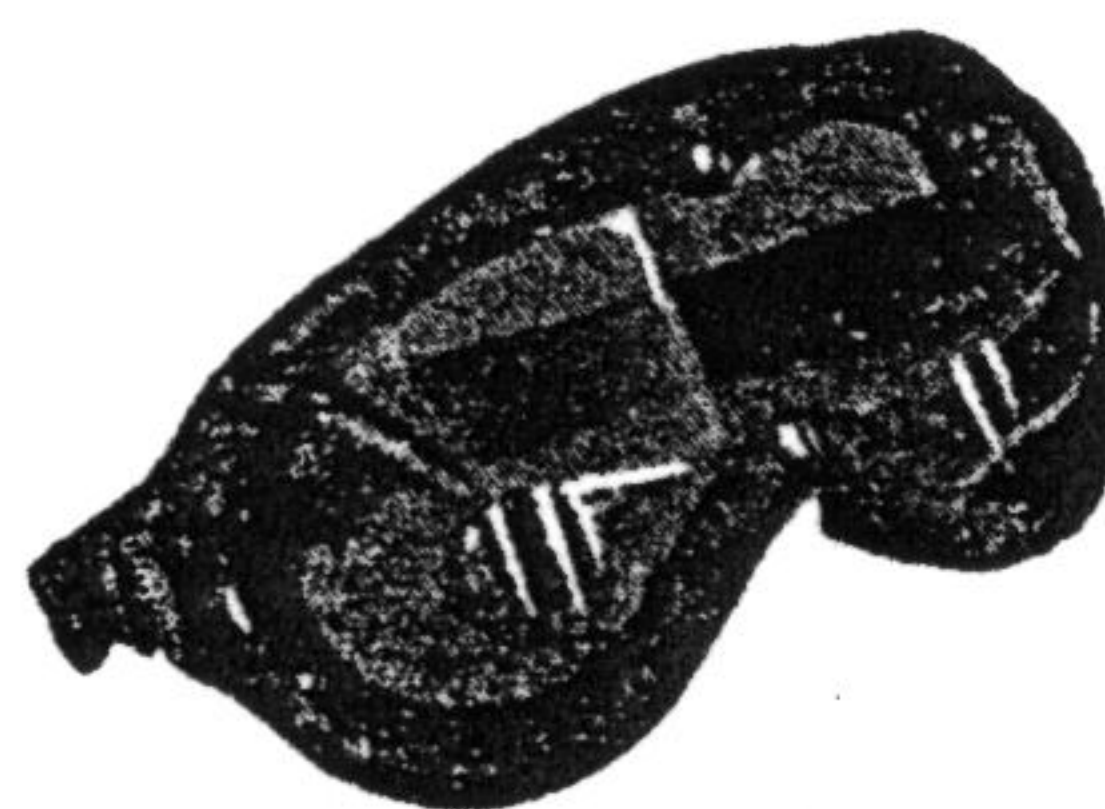

Réf. 11.116 - Lunettes ROD
Moniteur (anti-pluie)

Réf. 11.134 - Lunettes
SPRINT (anti-pluie)

205



Réf. 10.503 - Lettre F Rhodoid

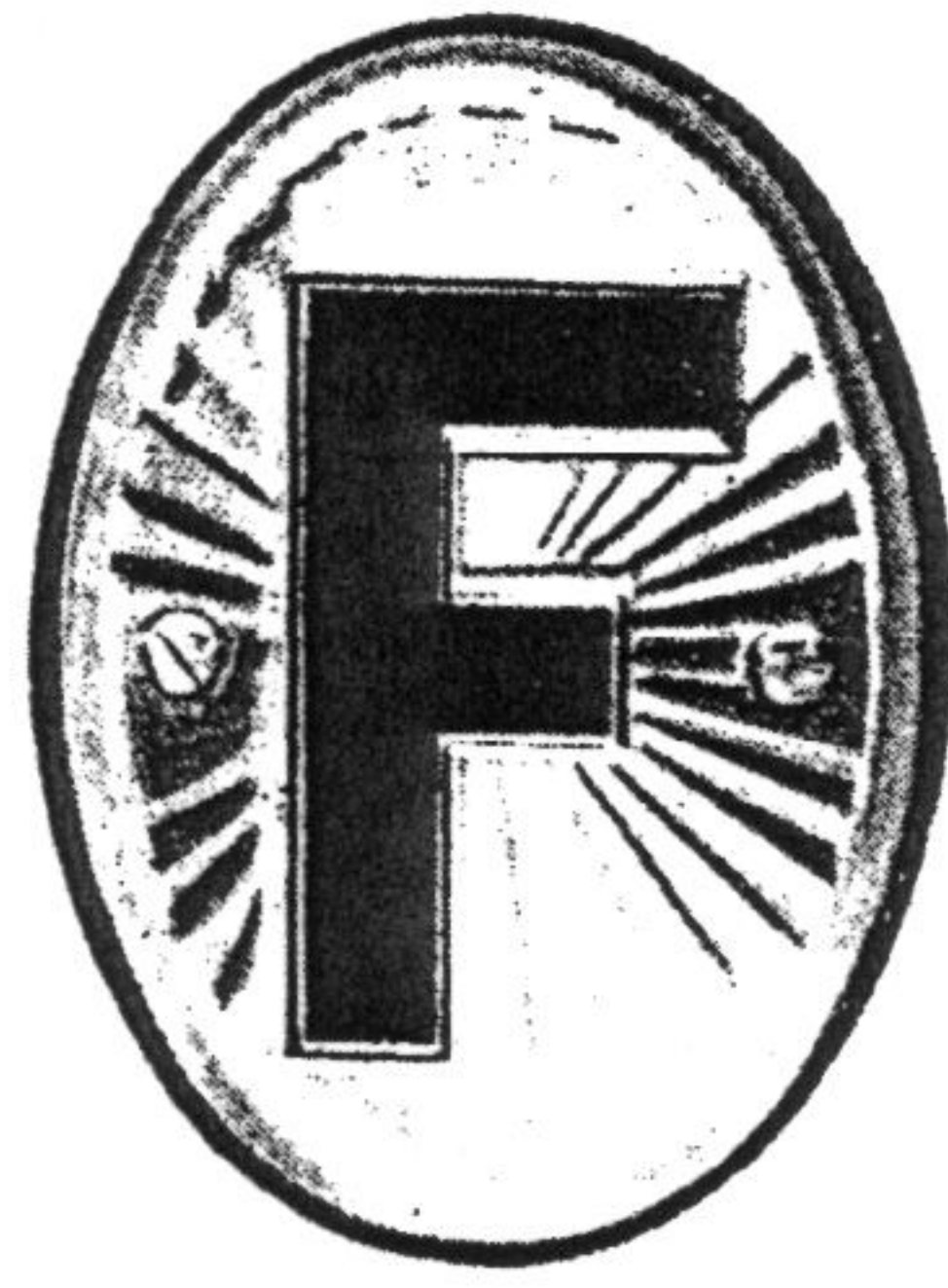

Réf. 10.505 - Lettre F Plexiglass

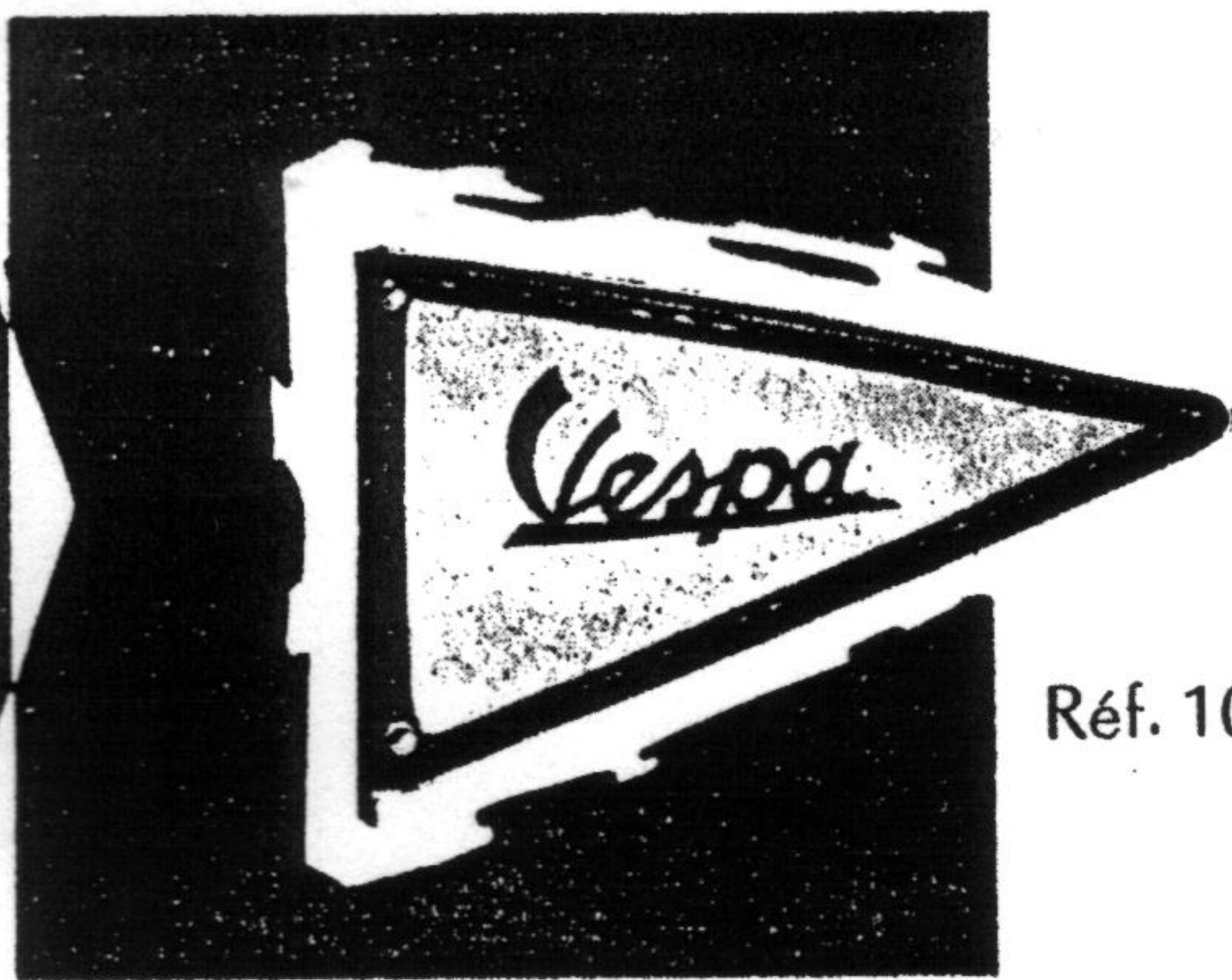

Réf. 10.502 - Fanion

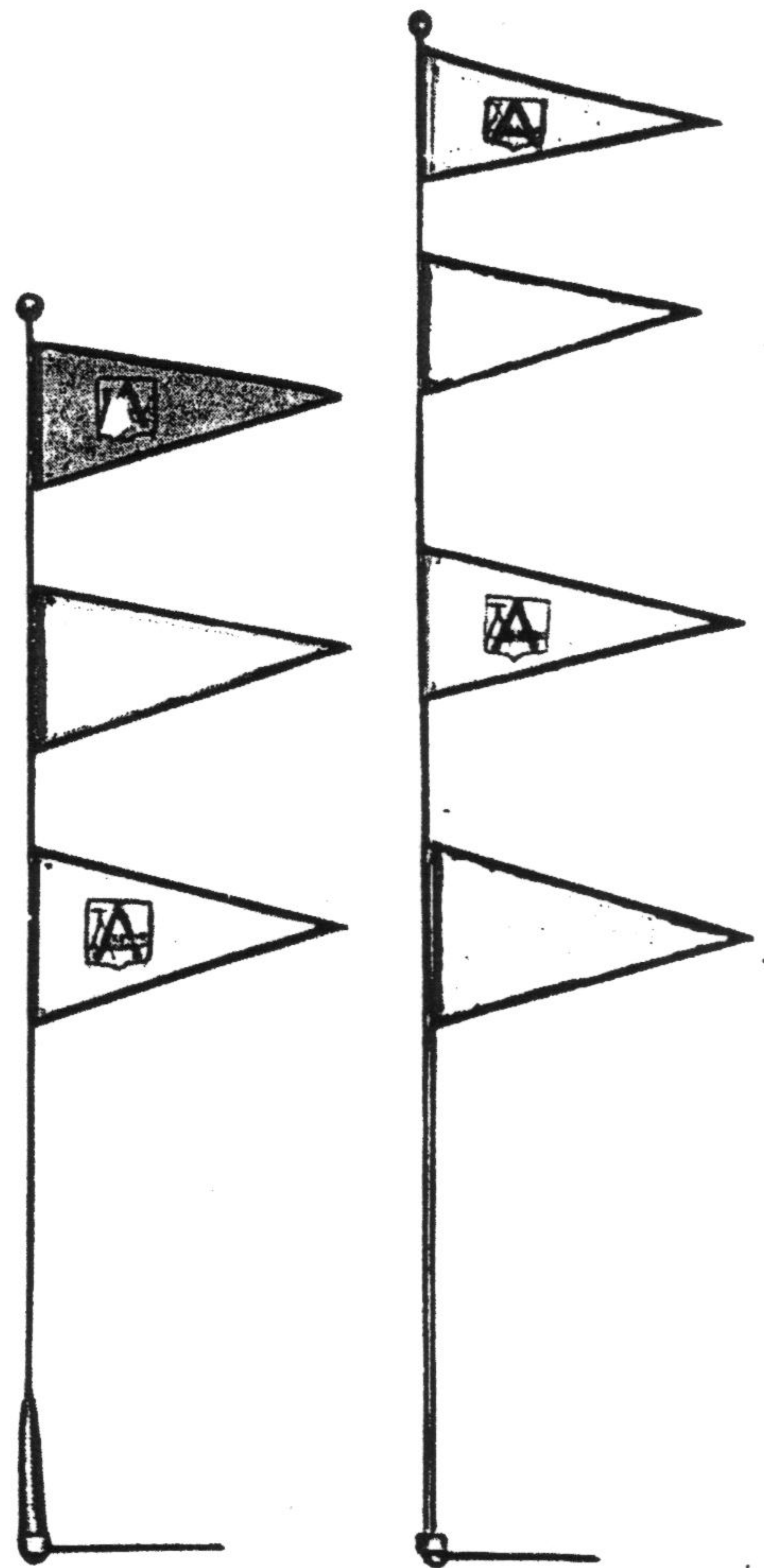

Réf. 11.561 - Porte-fanion télescopique



Réf. 11.631 - Motif de garde-boue AV phosphorescent

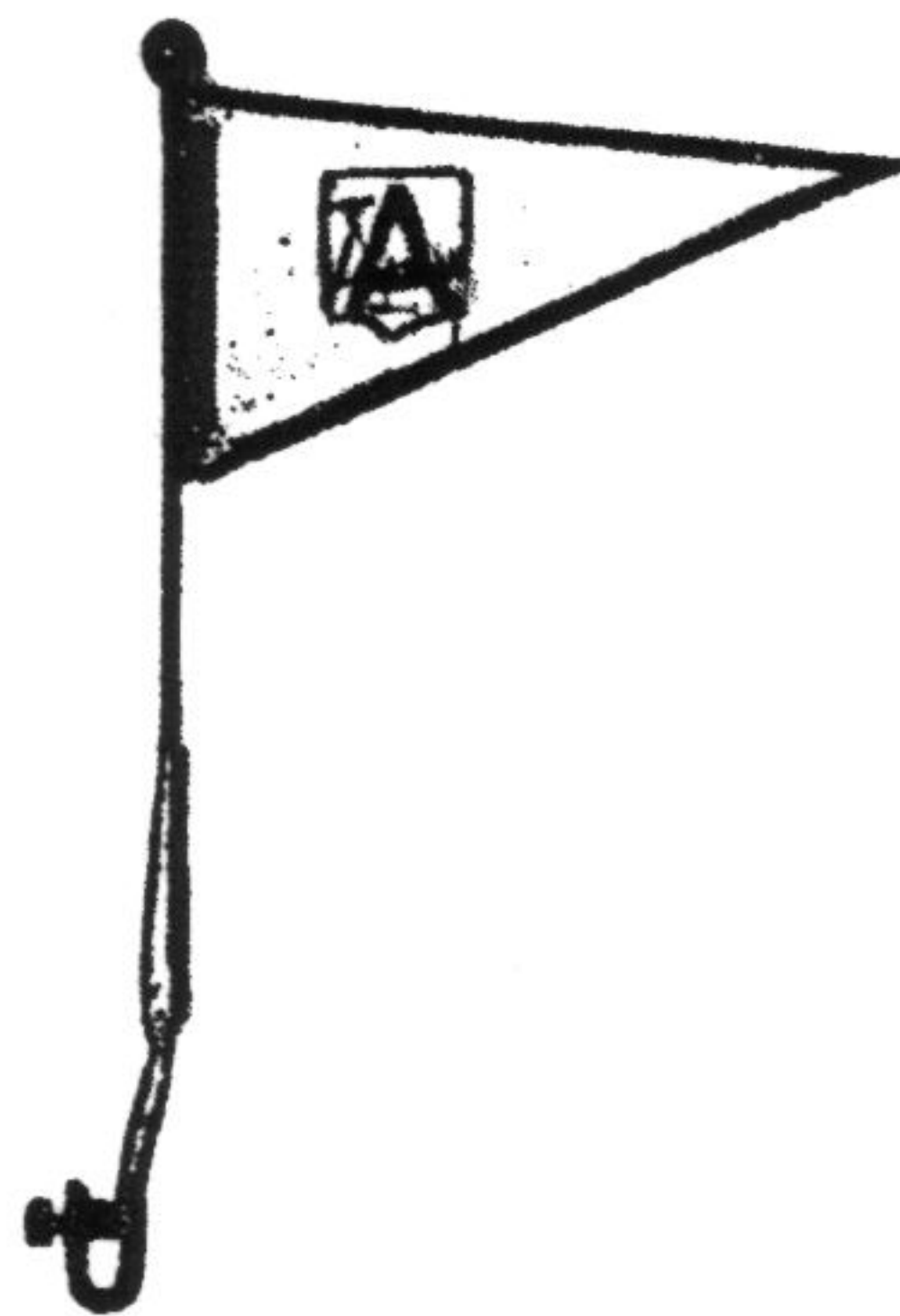

Réf. 11.564 - Porte-fanion petit modèle

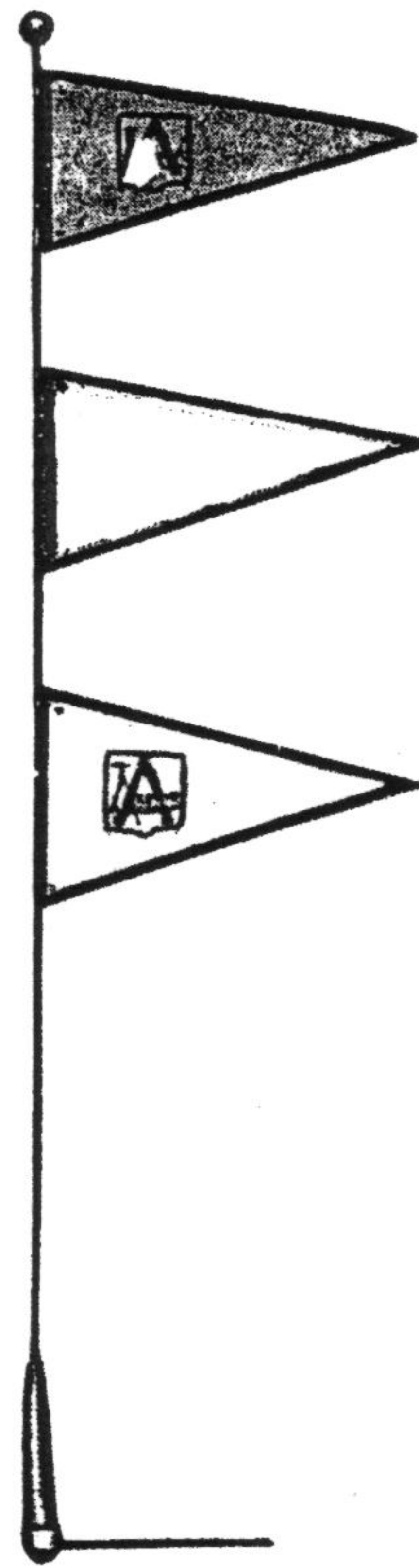

Réf. 11.560 - Porte-fanion géant



Réf. 59.157 - Blason plexiglass ARDOR



Réf. 10.157 - Blason plastic, toutes Provinces

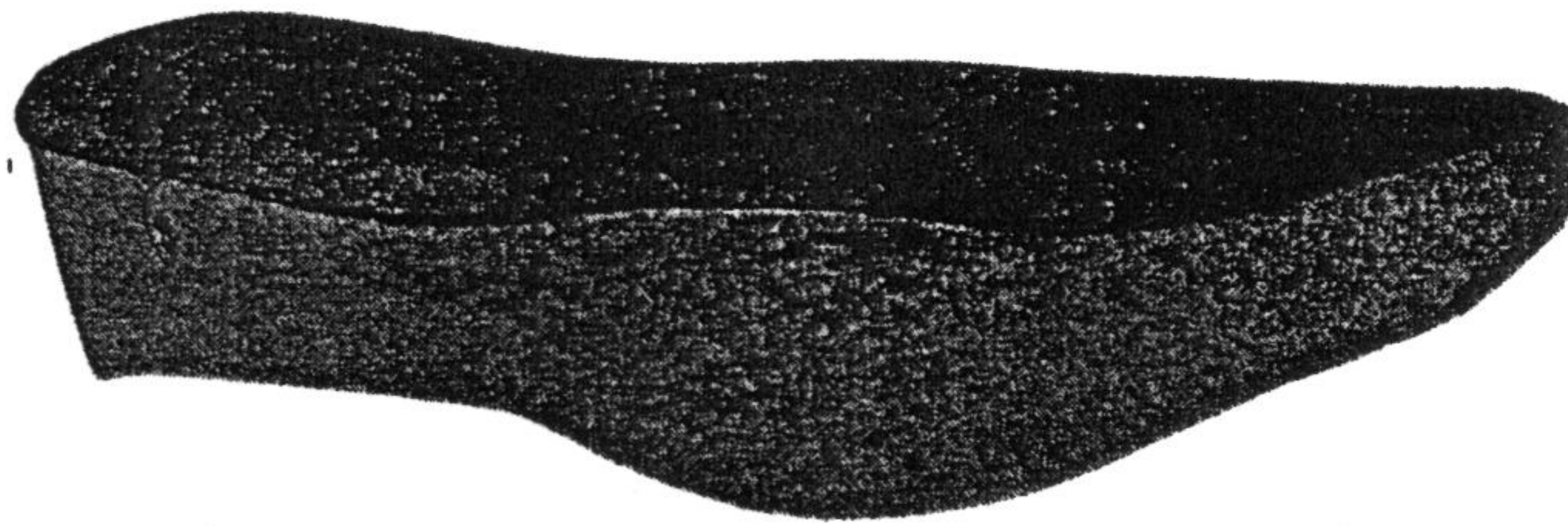

Réf. 11.837 - Selle biplace MERAT
coloris divers pour modèles 52-58
Réf. 11.841 - La même bicolore
Réf. 11.845 - Selle biplace ARDOR
coloris divers pour modèles 52-58



Réf. 11.646 - Poignée pour
selle biplace M E R A T

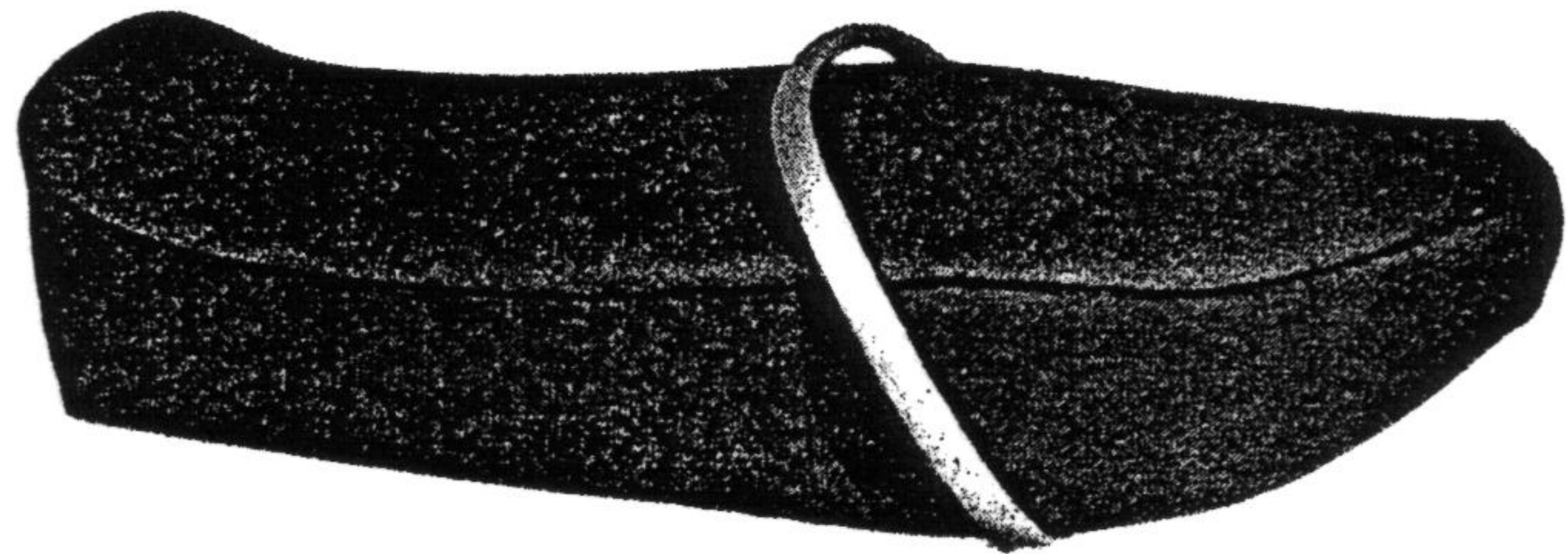

Réf. 59.837 - Selle biplace type
SPORT pour mod. 60, 125 et
150, coloris divers

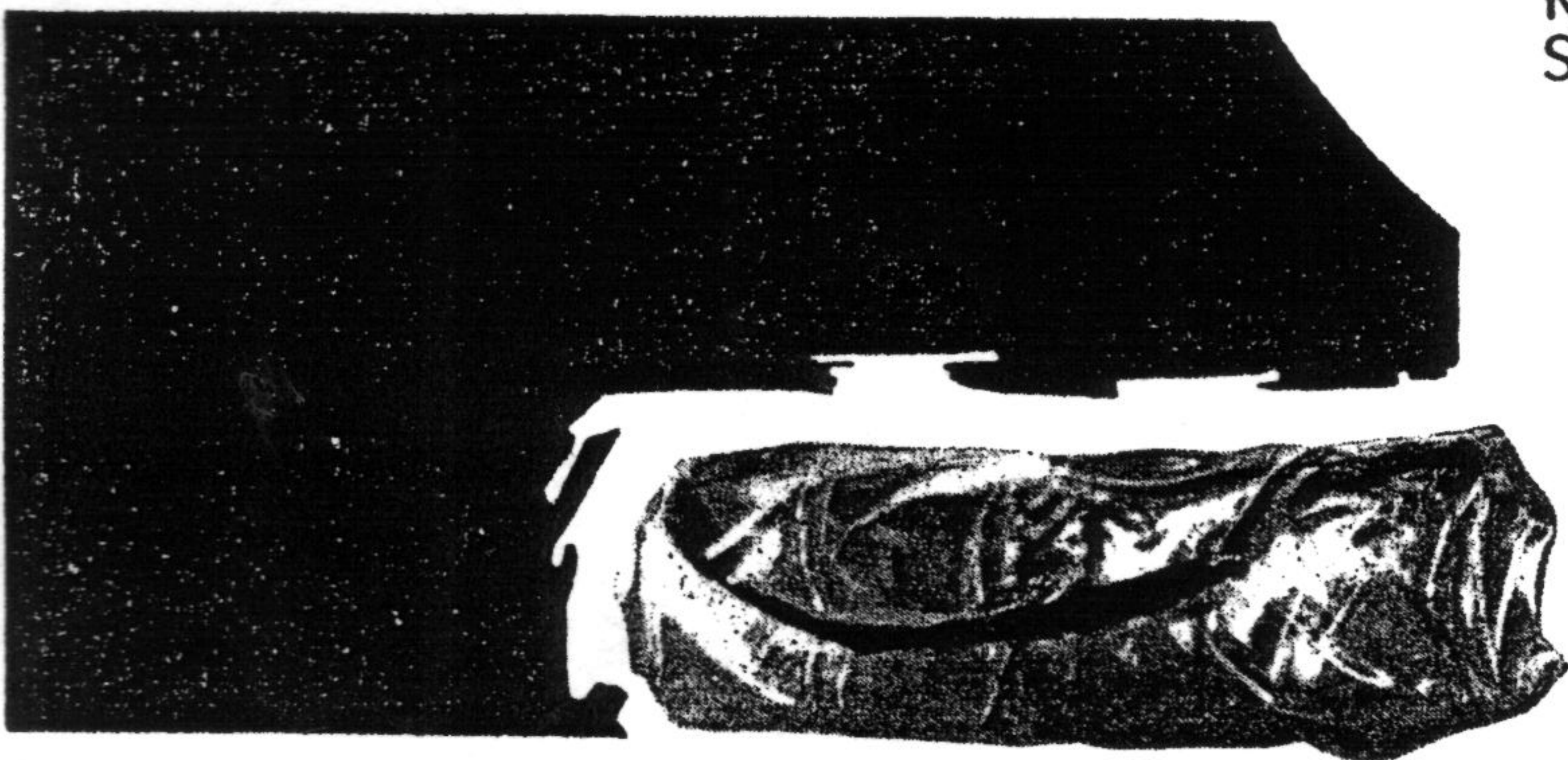

Réf. 10.715 - Housse Vinyl pour selle
biplace MERAT et ARDOR m. 52-58
Réf. 59.715 - La même pour selle
biplace SPORT, modèle 60

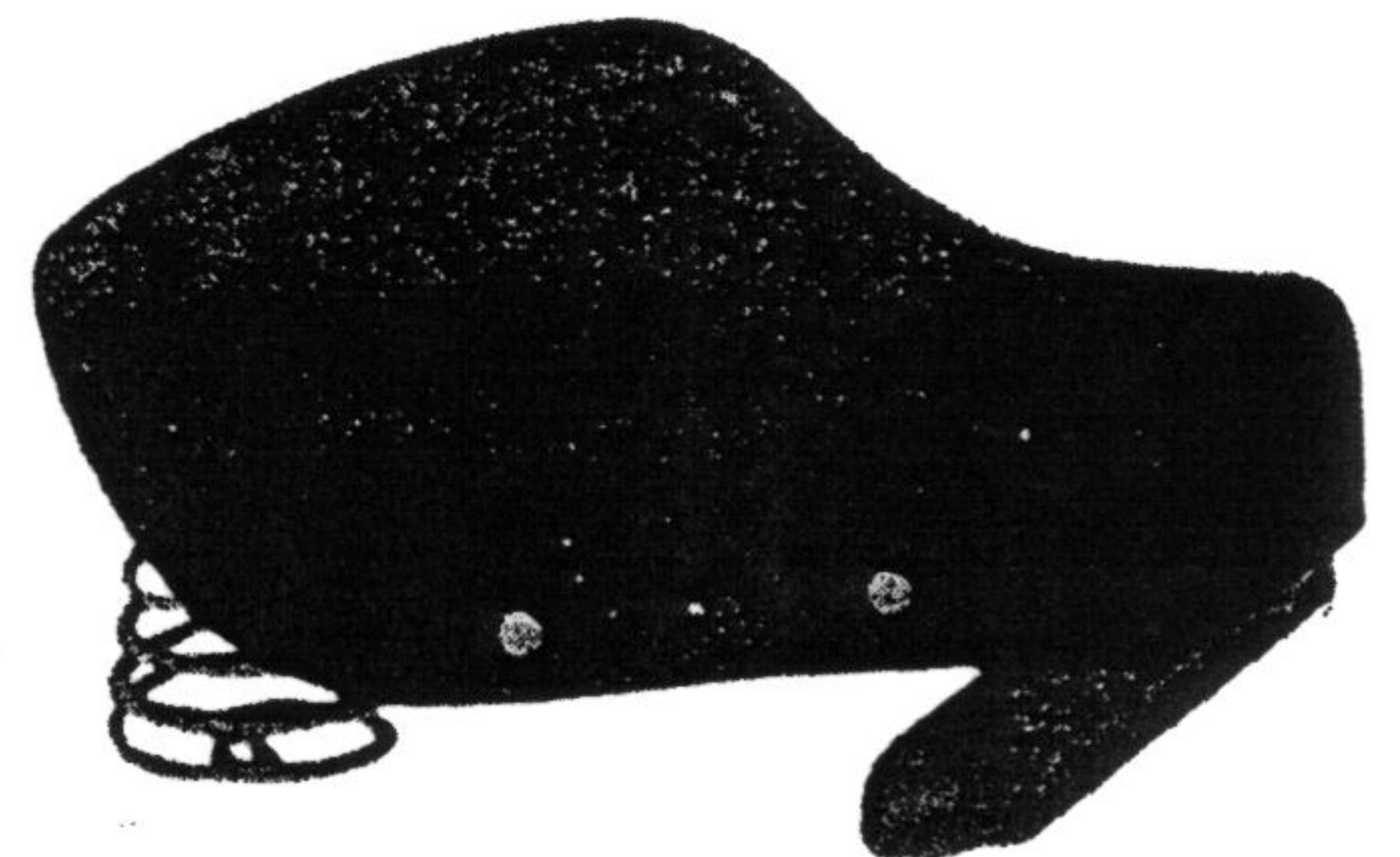

Réf. 11.832 - Selle AR
origine mod. 52-58

Réf. 59.832 - Selle AR à
ressorts adaptable sur mod.
60, pose sur porte-bagages

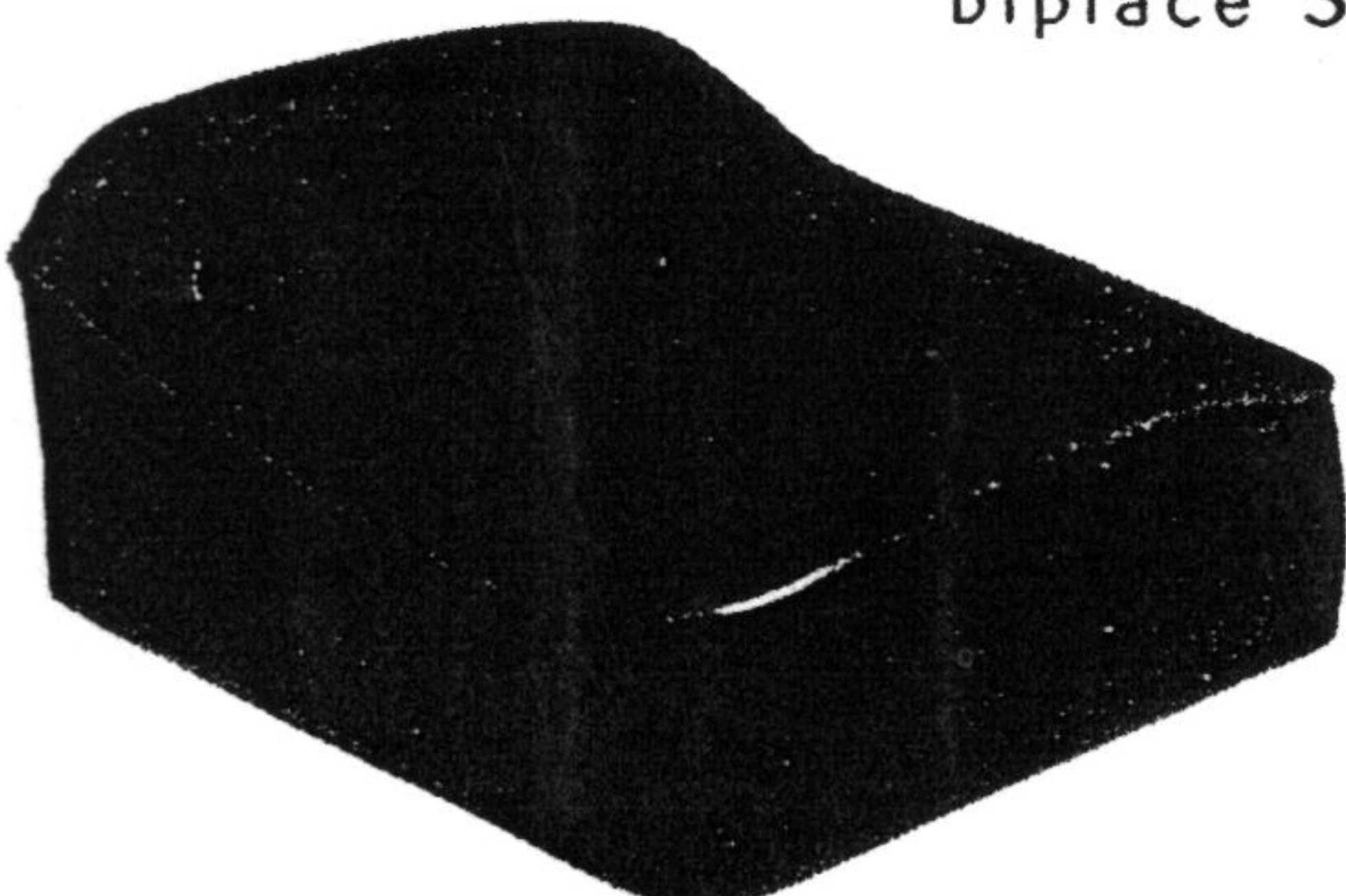

Réf. 11.815 - Coussin
fixation par écrous mod. 52-58
Réf. 59.815 - Le même pour mod. 60

Réf. 59.831 - Selle AR origine avec
ressort central pour 125 modèle 60.
Coloris vert. Pose sur coque
Réf. 60.831 - La même pour 150
Coloris bleu. Pose sur coque

207

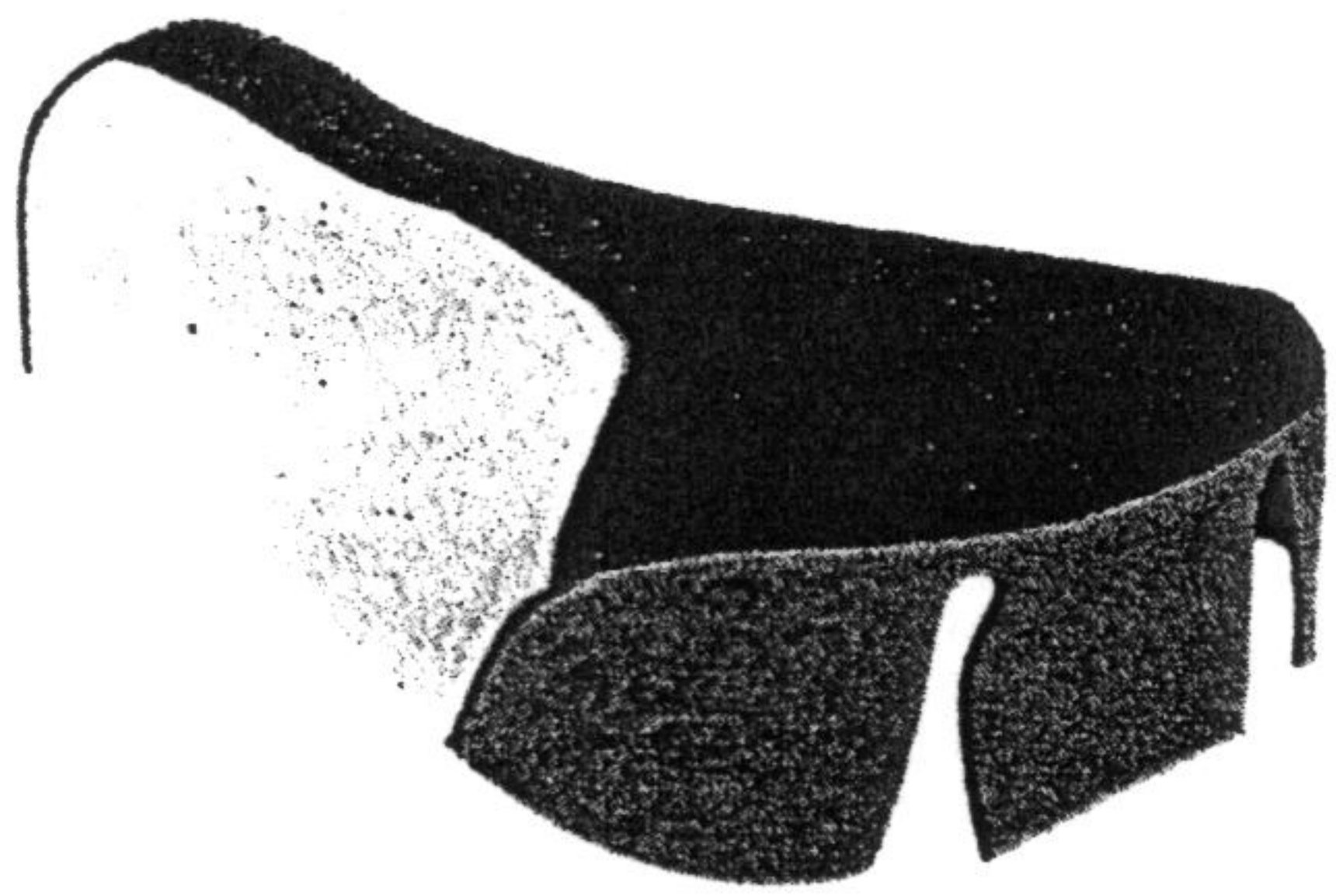

Réf. 10.241 - Couvre-selle AV mod. 54-58
Réf. 59.241 - Couvre-selle AV. modèle 60
en rouge-gris, vert-gris et bleu-gris

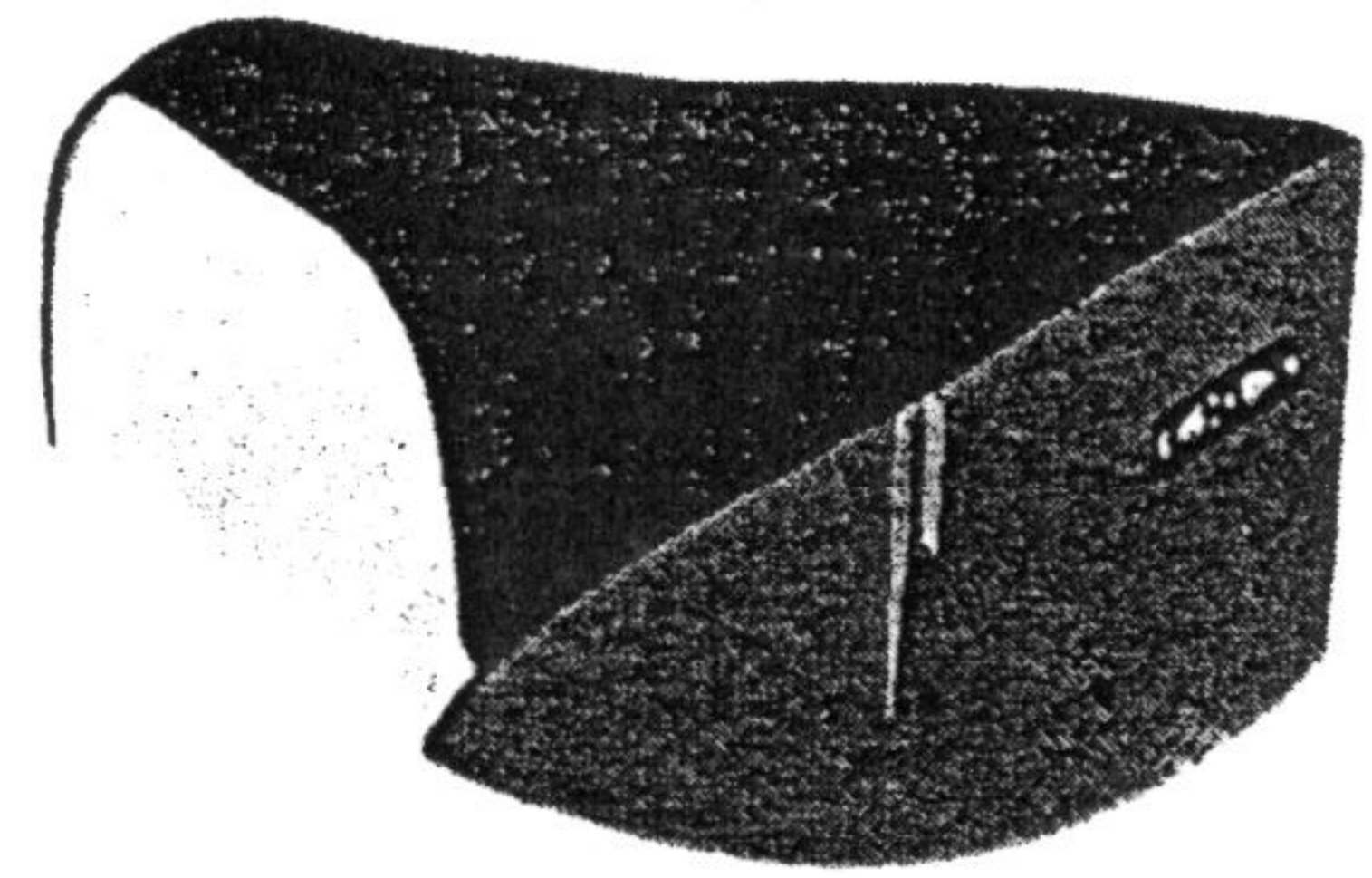

Réf. 10.284 - Couvre-Selle AR
pour selle origine mod. 54-58
Réf. 59.284 - Couvre-selle AR
pour selle, modèle 60, en
rouge-gris, vert-gris, bleu-gris

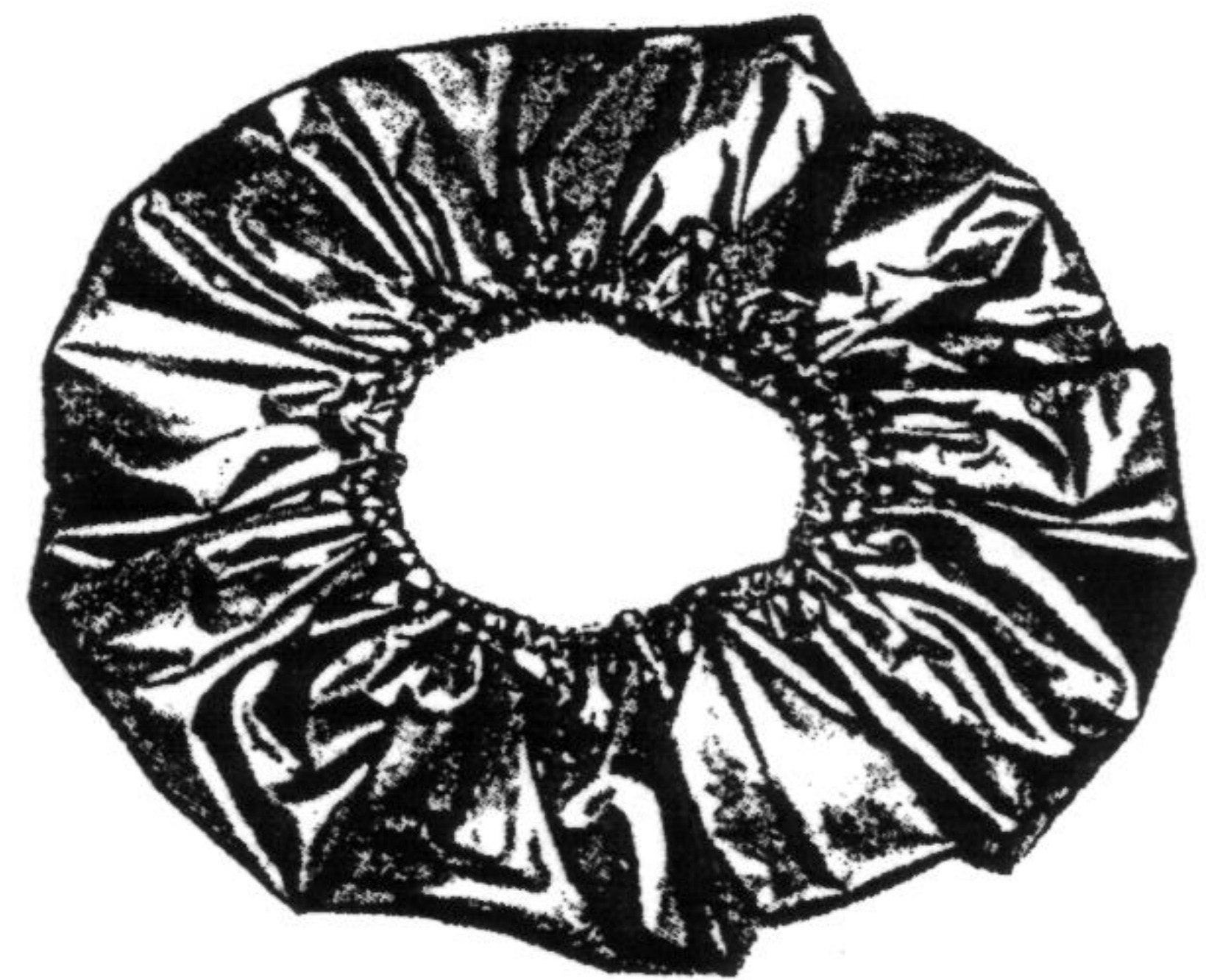

Réf. 10.711 - Housse en plastic
pour roue de secours tous modèles
Rouge, vert, bleu, gris, beige



Réf. 11.819 - Sacoche grand
luxe en plastic mod. 52-58
Réf. 59.819 - Sacoche grand
luxe en plastic mod. 60

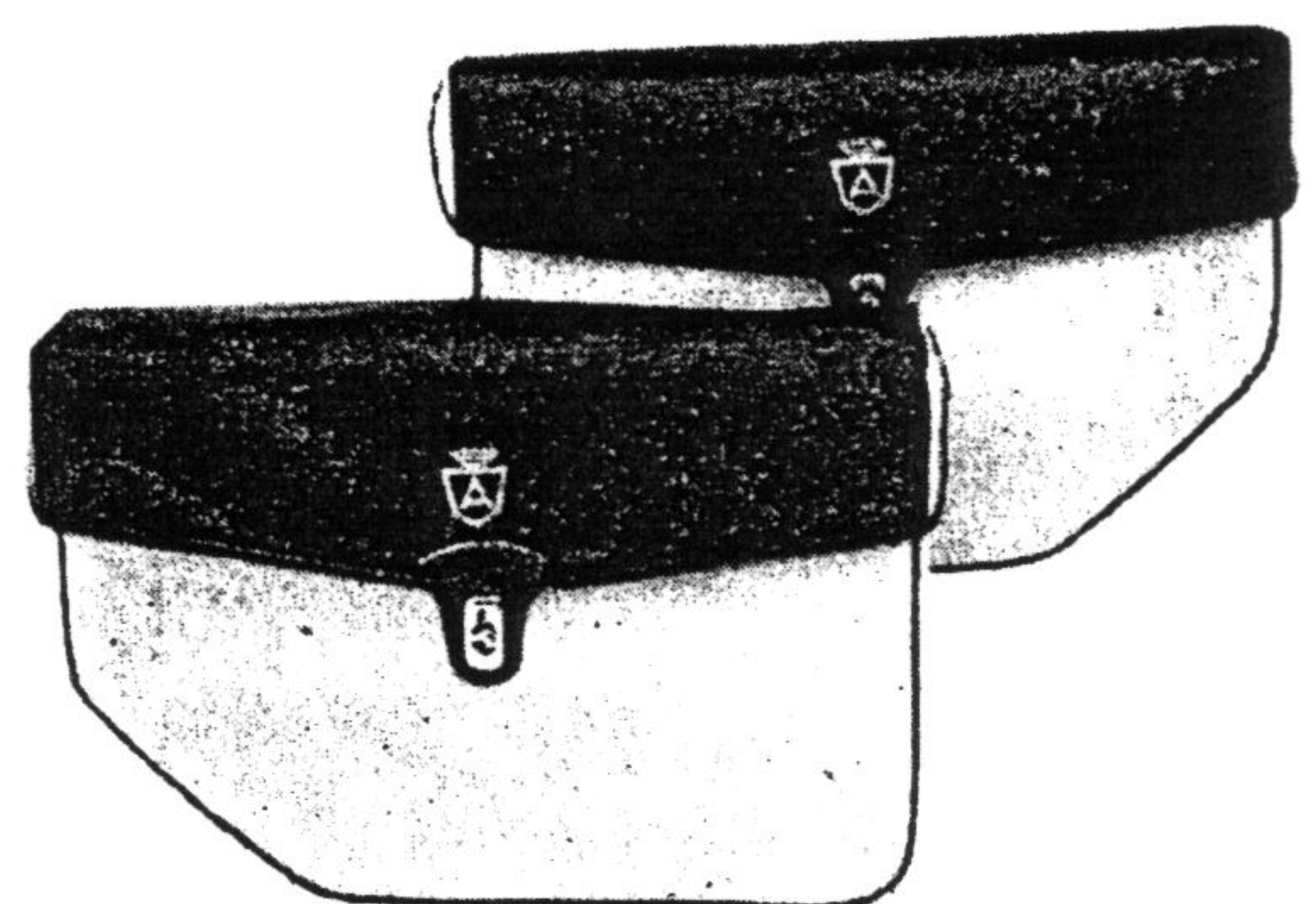

Réf. 59.636 - Sacoche pour
porte-bagages BISSAC



Réf. 10.237 - Casque à visière
en suédine rouge ou vert

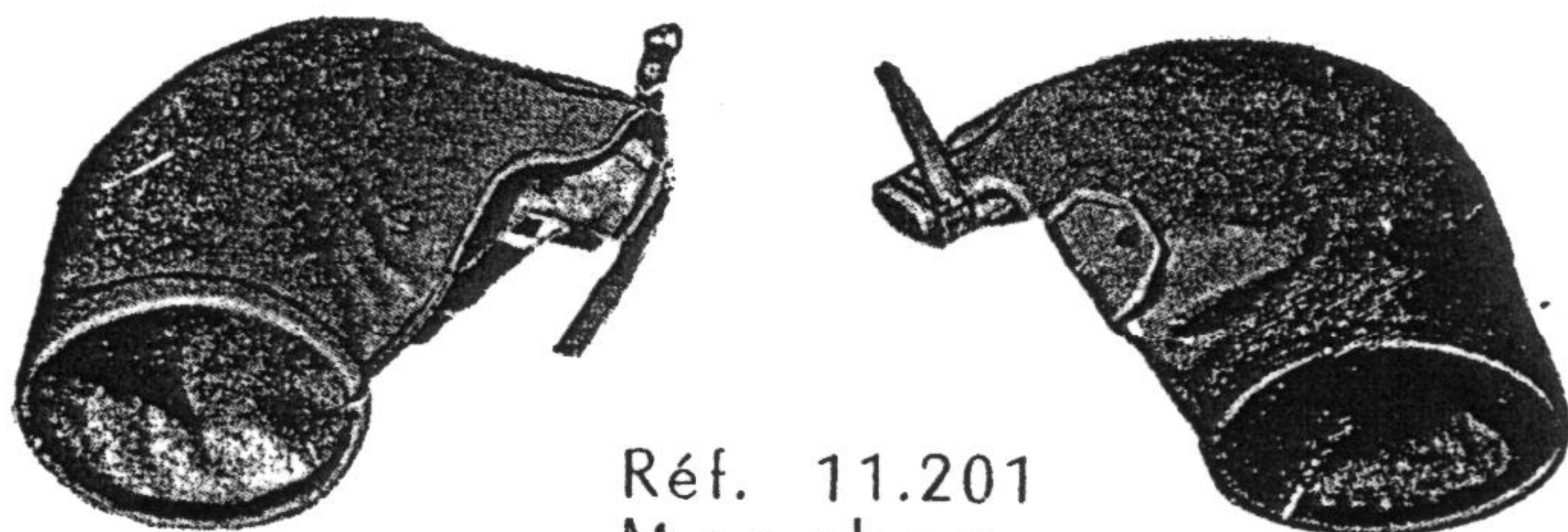

Réf. 11.201
Manchons
protège-mains
plastic doublé

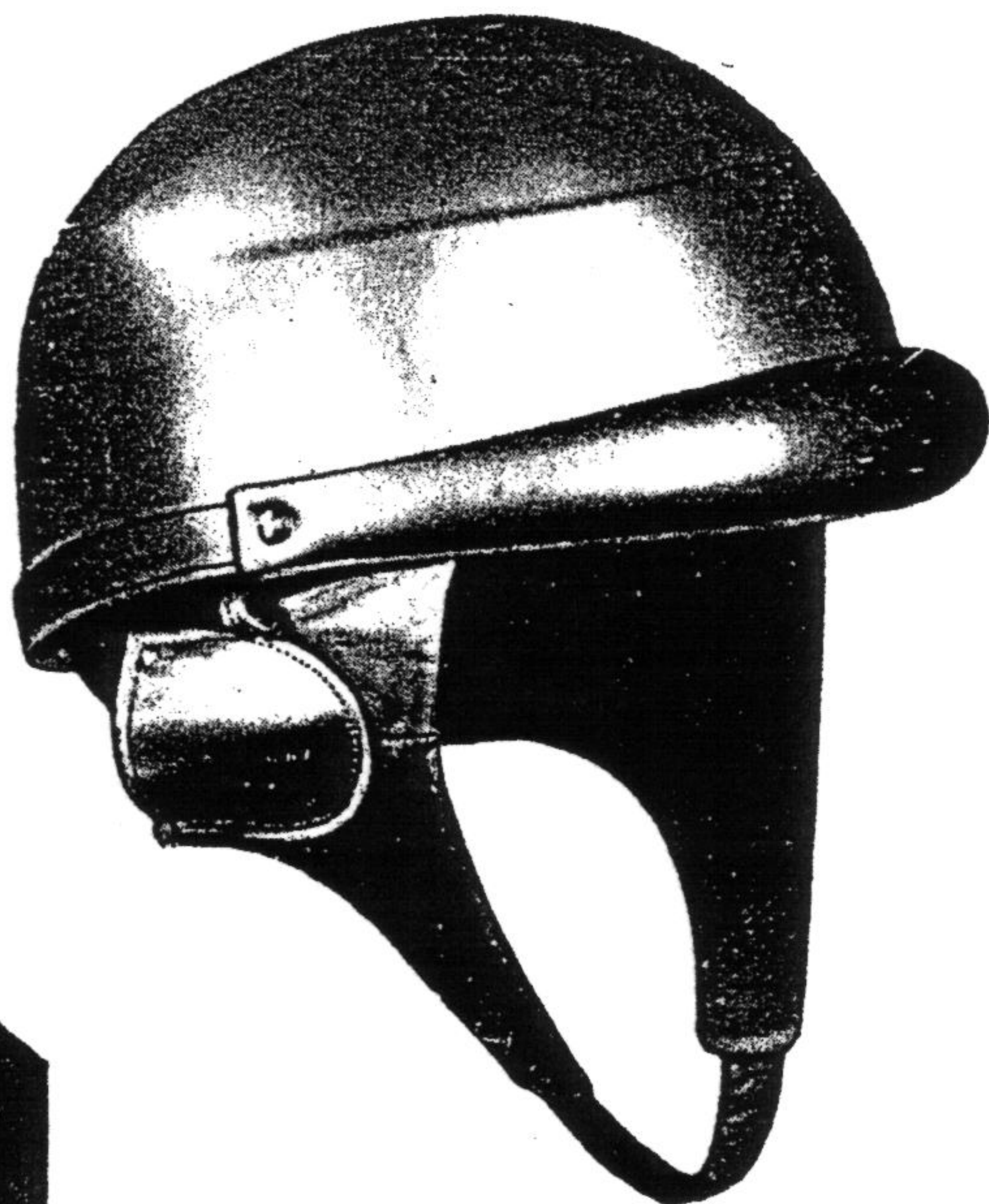

Réf. 10.238 - Casque
en cuir et liège

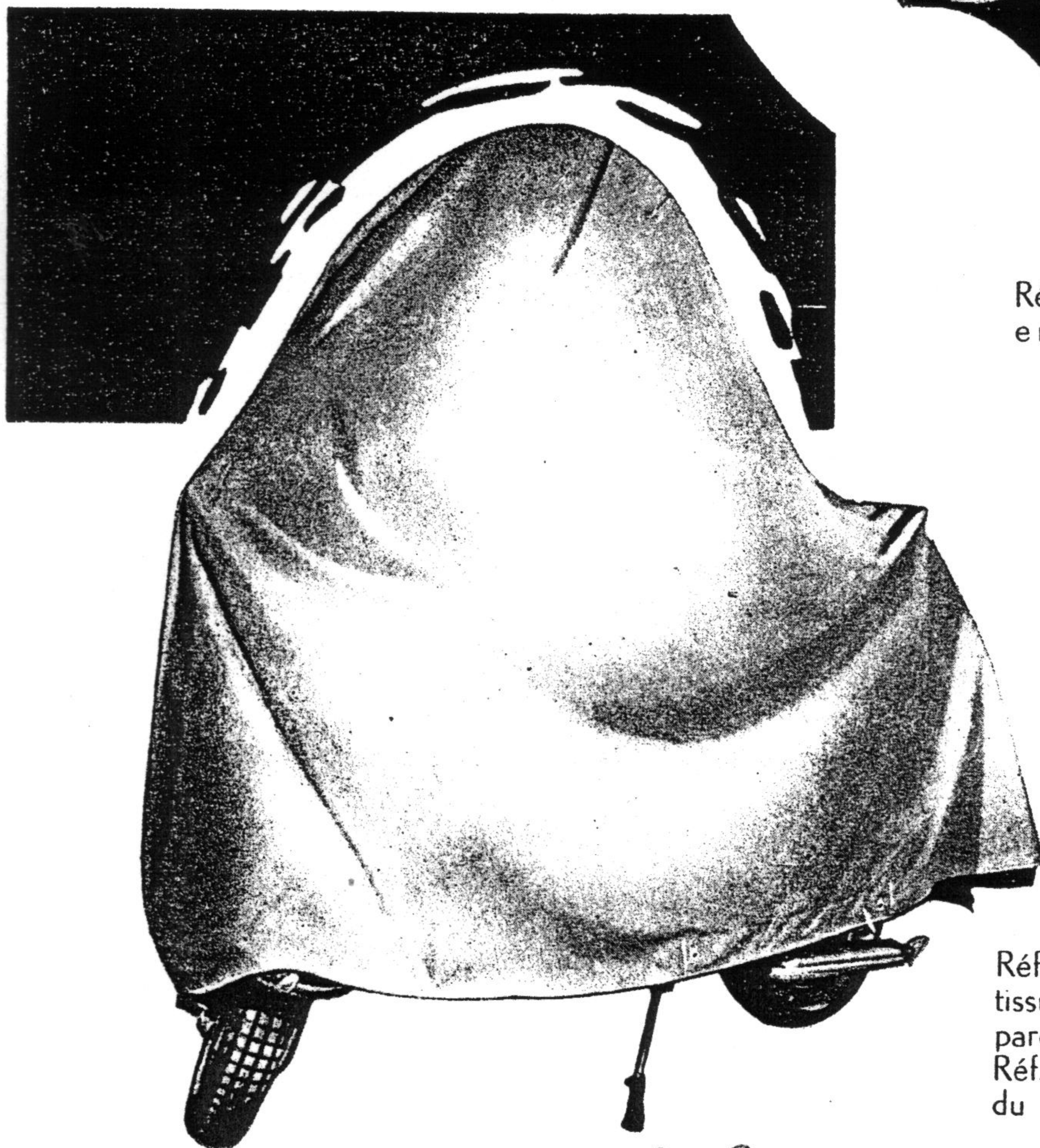

Réf. 10.702 - Housse enveloppante
tissu caoutchouté avec protection du
pare-brise
Réf. 10.712 - La même avec protection
du pare-brise et du porte-bagages



Réf. 10.114 - Bavette AV grise
 Réf. 10.115 - Bavette AR grise
 Réf. 10.110 - Bavette AV rouge
 Réf. 10.111 - Bavette AR rouge

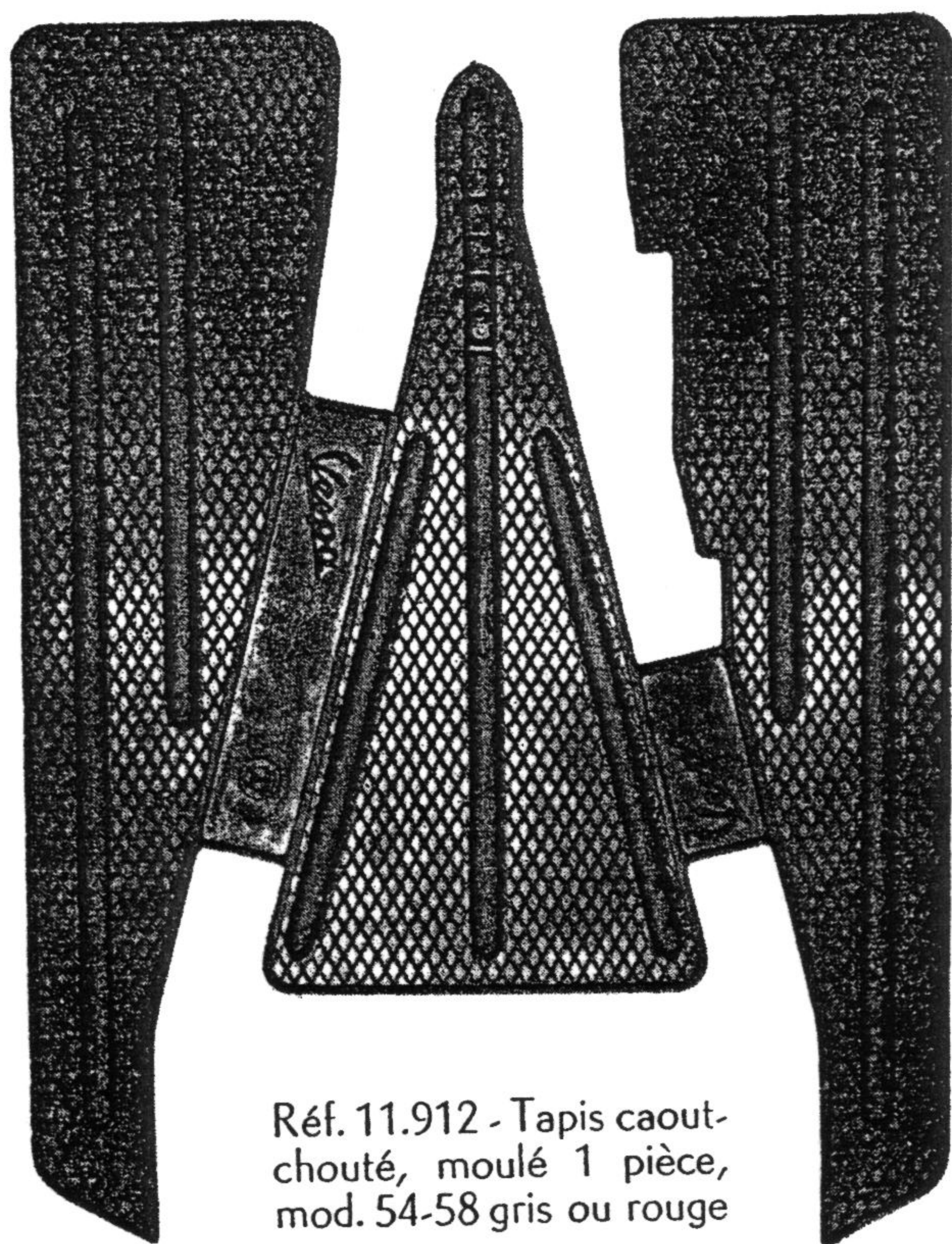

Réf. 11.912 - Tapis caoutchouté, moulé 1 pièce, mod. 54-58 gris ou rouge

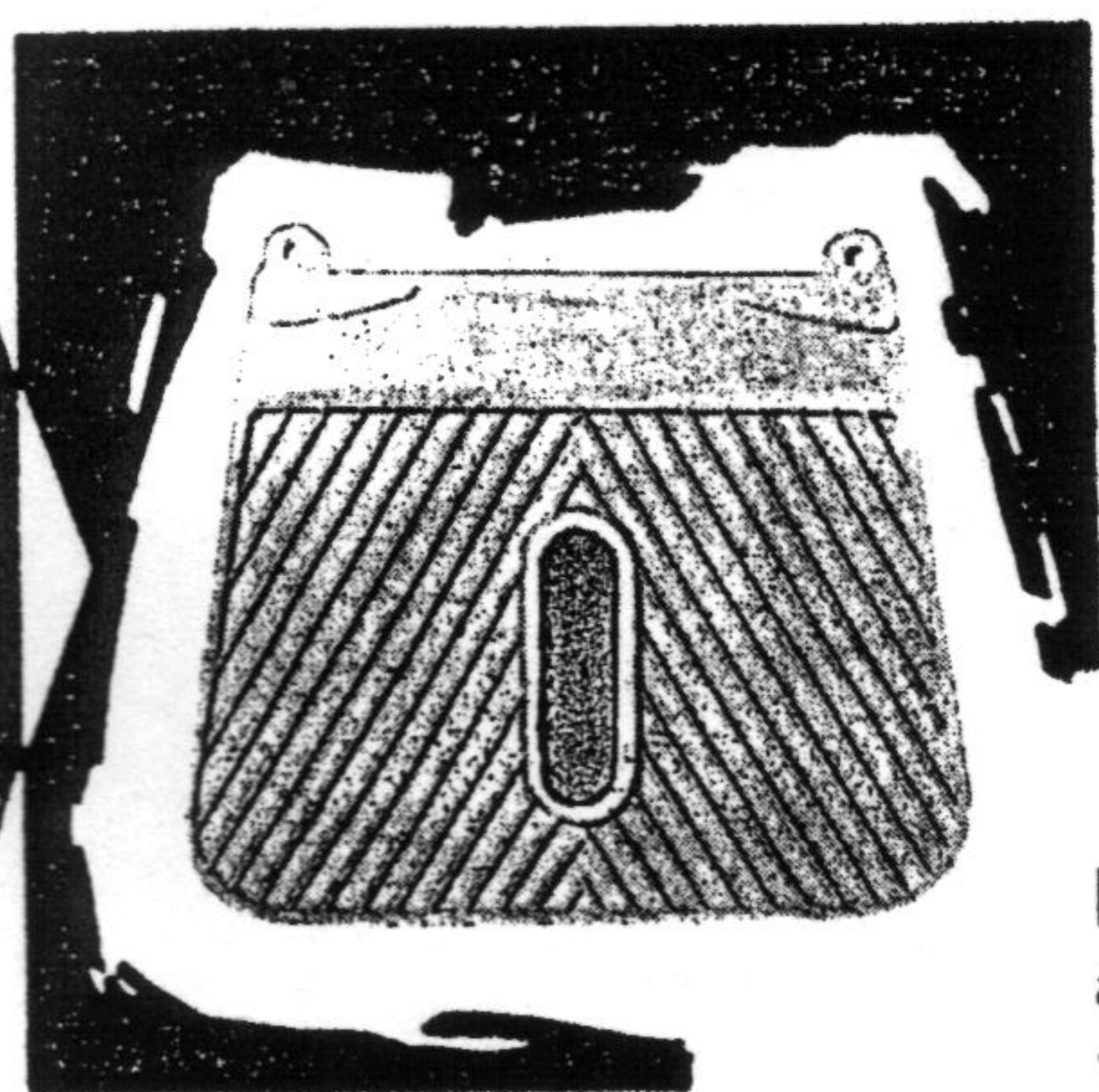

Réf. 10.120 - Bavette caoutchouc avec catadioptré, coloris : rouge, vert, bleu, gris (à spécifier)

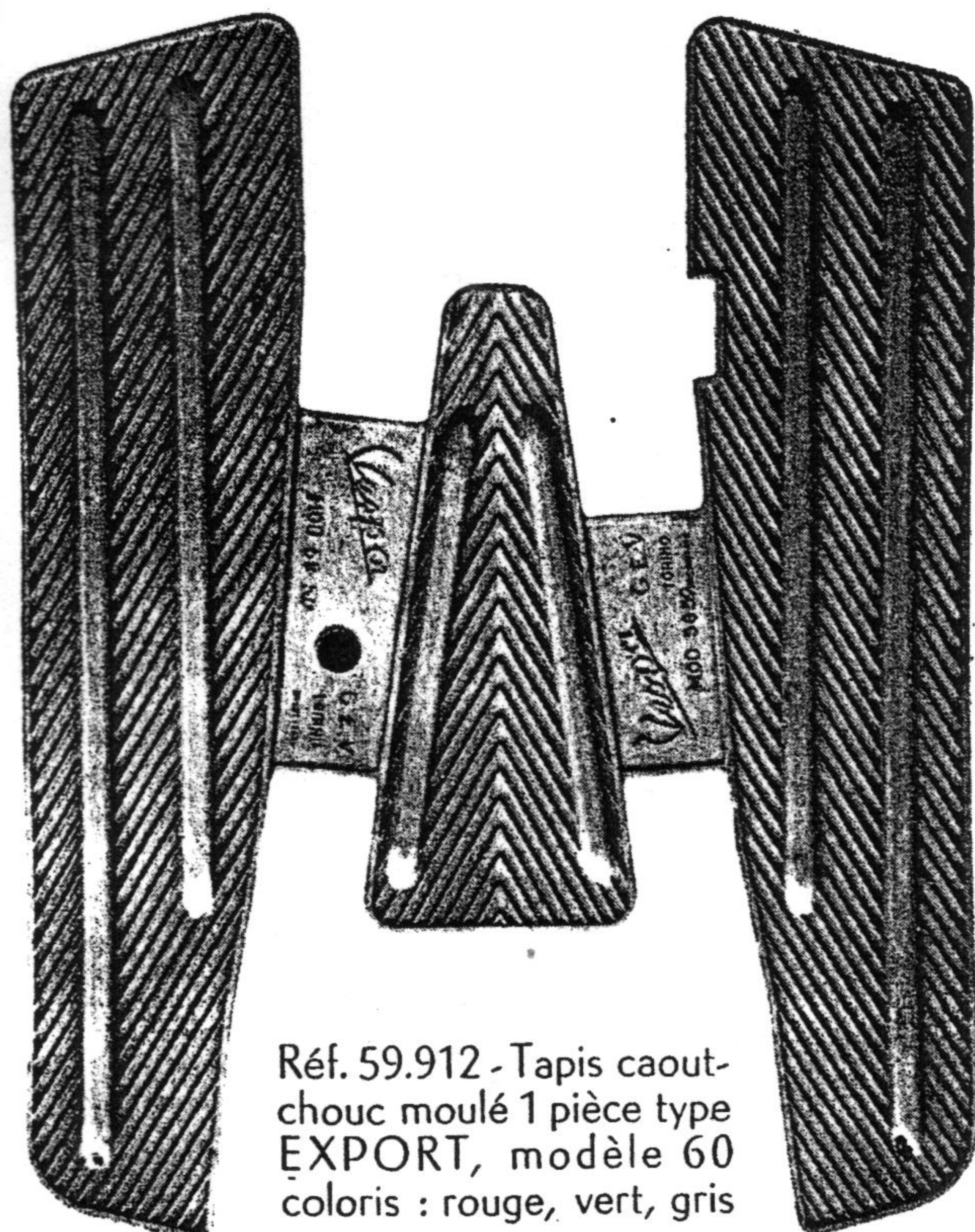

Réf. 59.912 - Tapis caoutchouc moulé 1 pièce type EXPORT, modèle 60 coloris : rouge, vert, gris

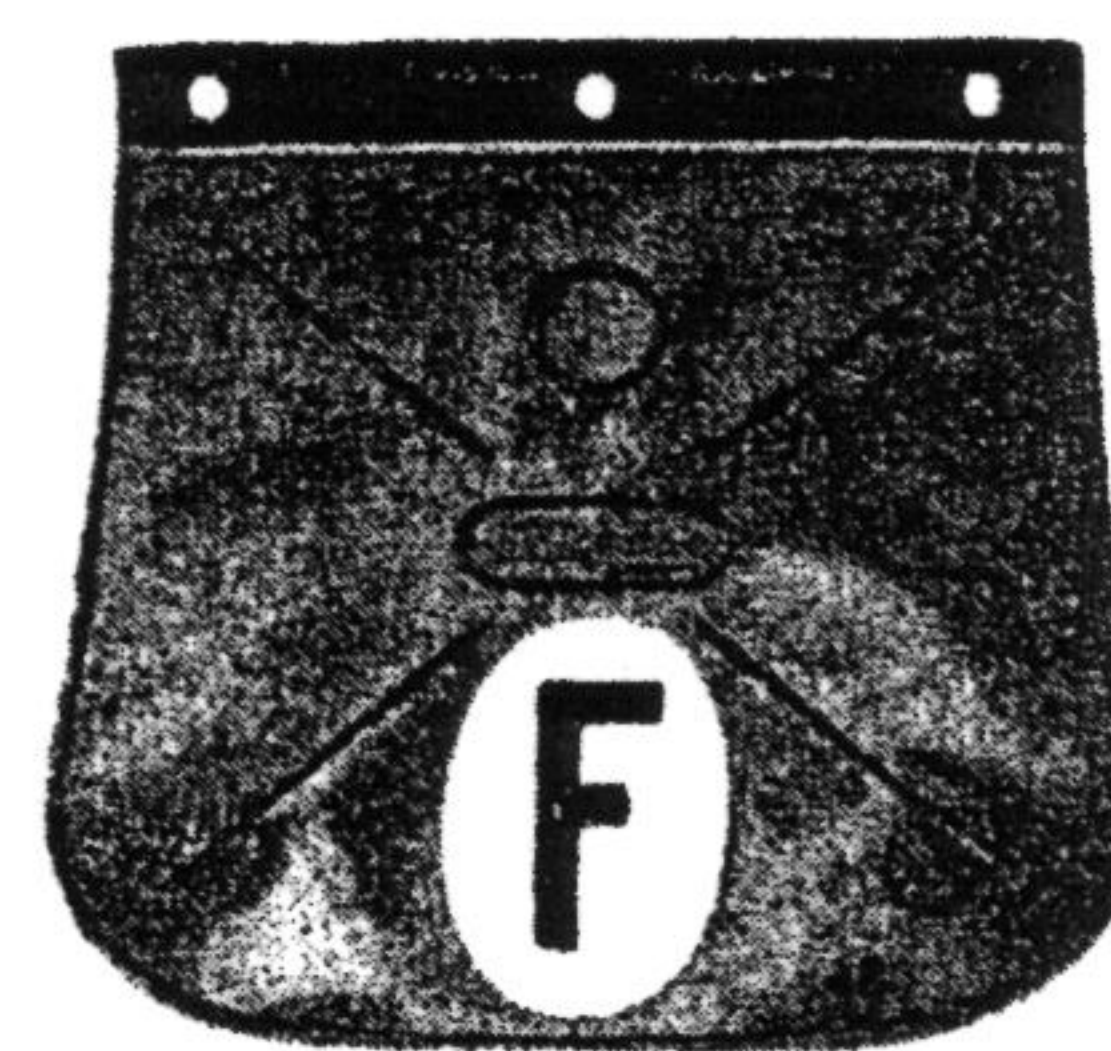

Réf. 10.171 - Bavette en plastic avec "F" col. rouge, bleu, gris

Réf. 60.912 - Tapis caoutchouté moulé 1 pièce type EXPORT pour VESPA 150 modèle 60. Coloris bleu

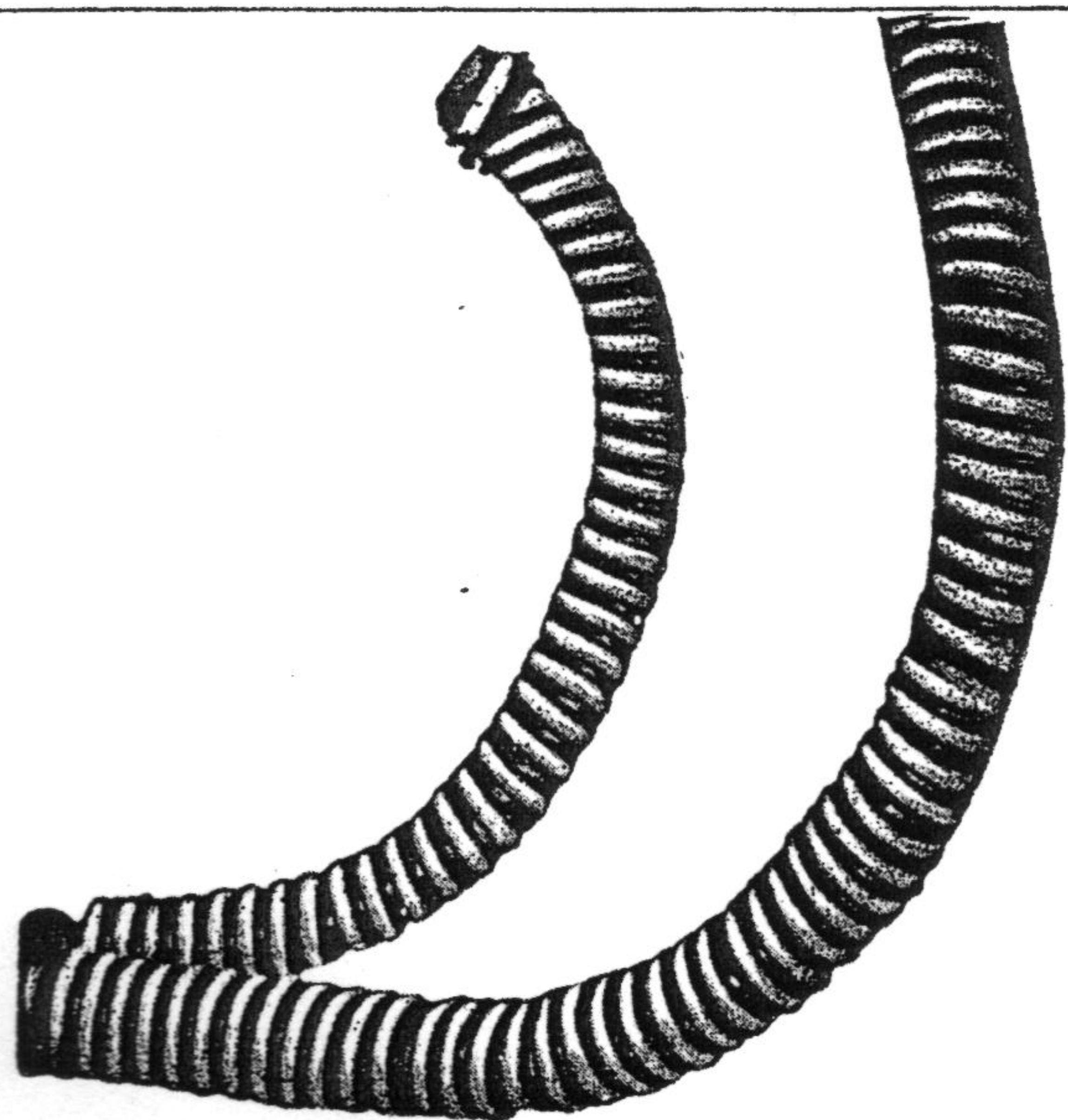

Réf. 10.603 - Gaine chinée. Coloris : Vert, blanc, bleu-blanc et rouge-blanc



Réf. 11.506 - Caoutchouc de poignée de guidon, coloris gris pour mod. 52-58
Réf. 14.006 - Le même pour mod. 150 GL 55-58

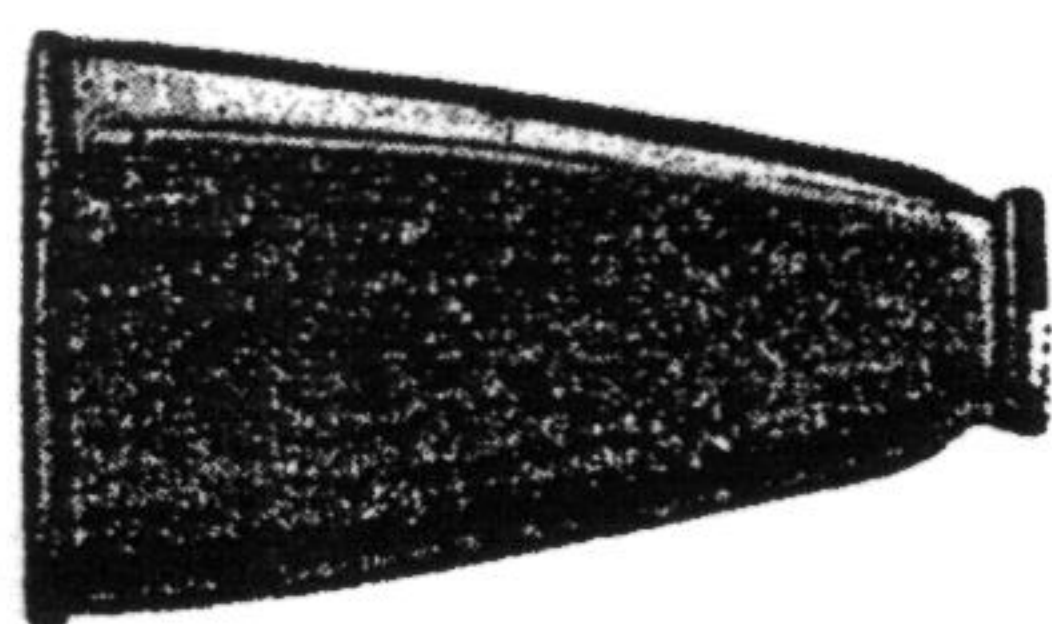

Réf. 10.217 - Caoutchouc de câble de changement de vitesse modèles 52-58

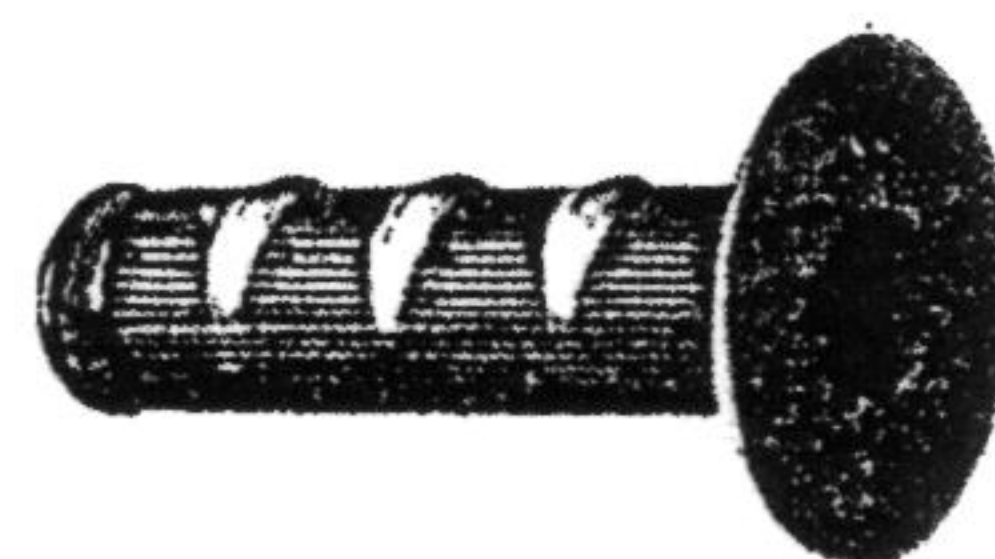

Réf. 10.263 - Poignée de guidon à collerette coloris divers, 52-58
Réf. 59.263 - La même mod. 60

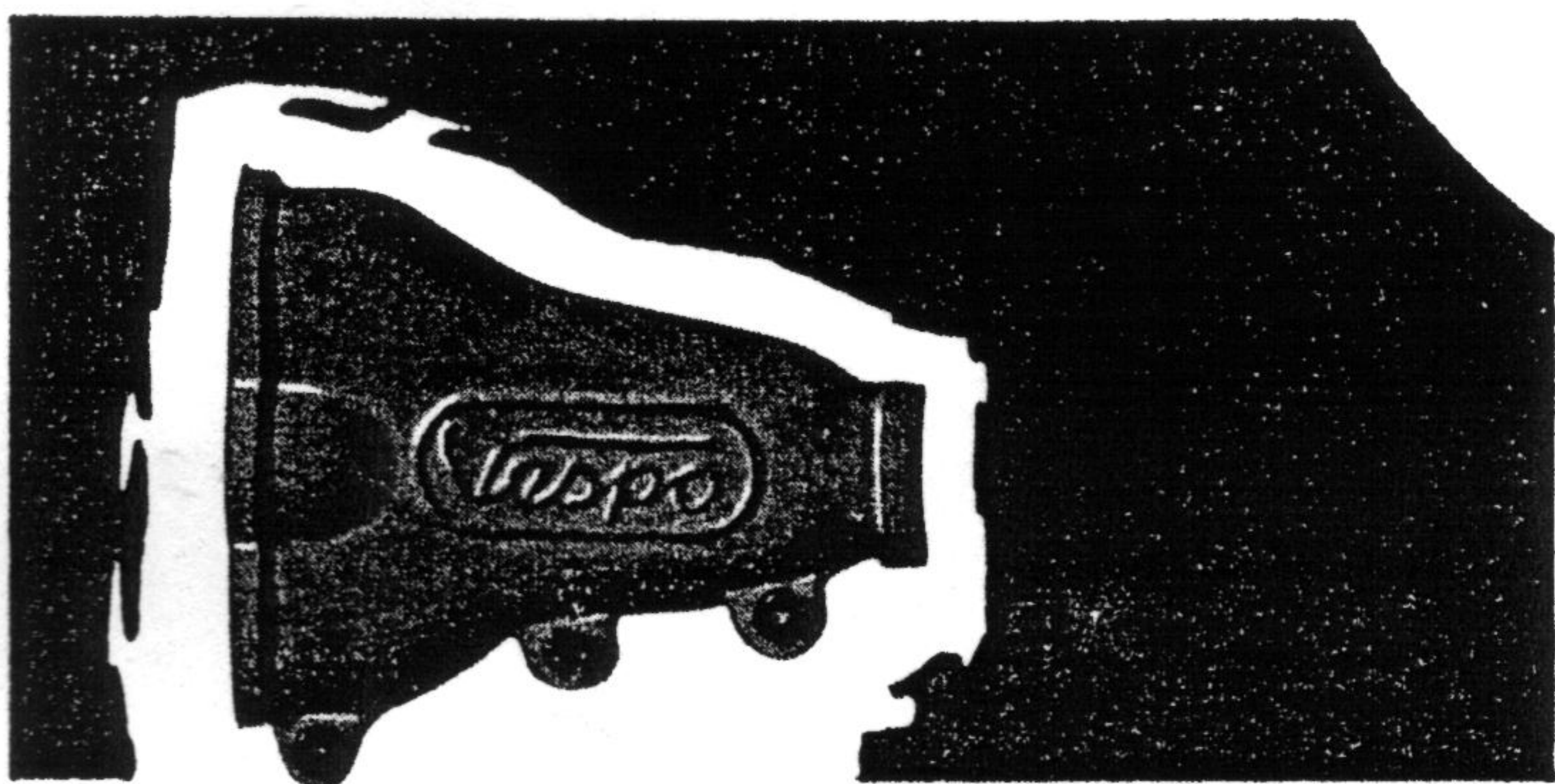

Réf. 10.287 - Caoutchouc de câble de changement de vitesse à pression mod. 52-58



Réf. 10.226 - Protège levier de frein et d'embrayage, en plastic, col. divers, tous mod.



Réf. 10.214 - Caoutchouc de passage de câble mod. 52-58

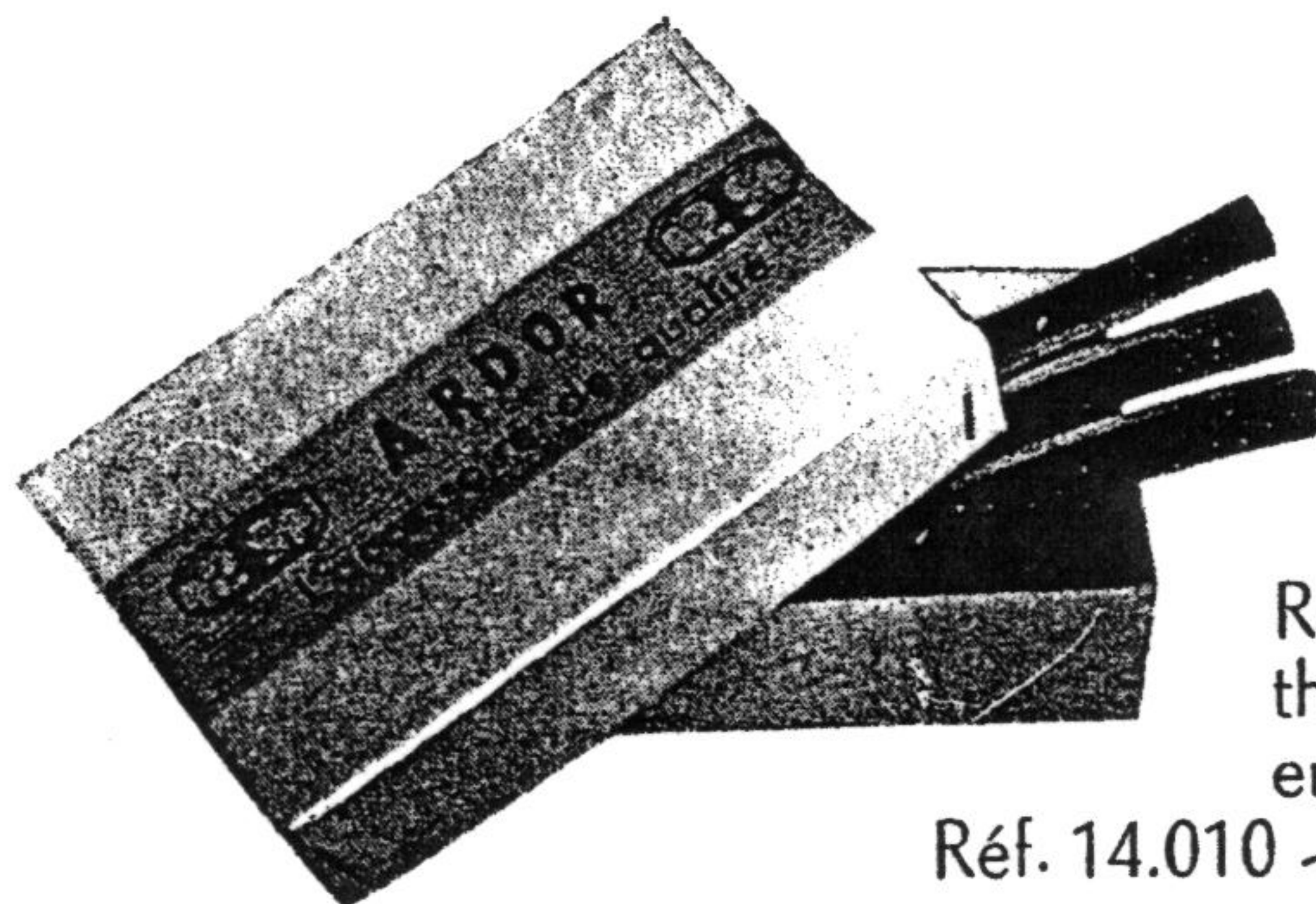

Réf. 11.700 - Durite synthétique, pour essence, en boîte de 12 mod. 52-58
Réf. 14.010 - La même pour 150 GL

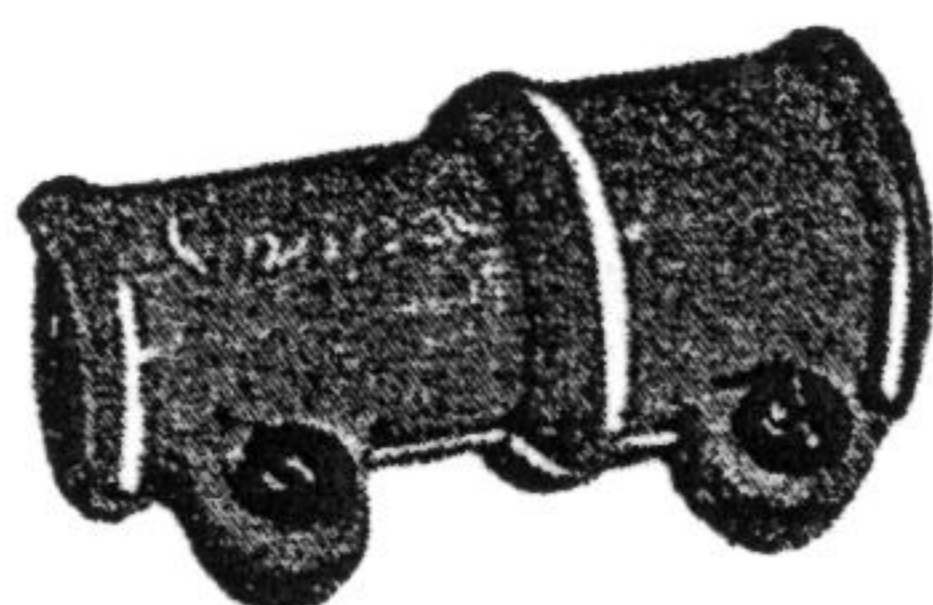

Réf. 10.275 - Caoutchouc de passage de câble à pression, modèles 52-58

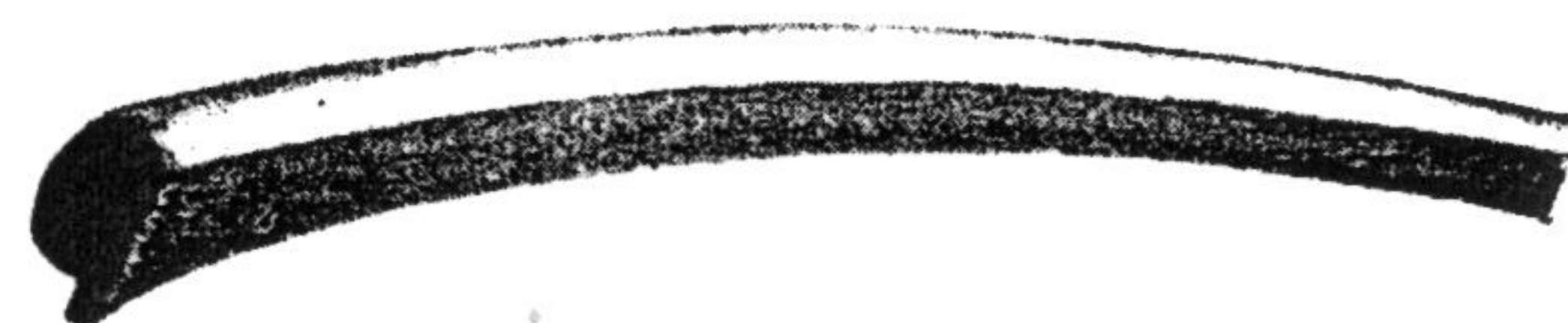

Réf. 10.229 - Jonc caoutchouc gris, d'entourage d'accessoires

211



Réf. 10.207 - Caoutchouc de kick, modèles 52-58

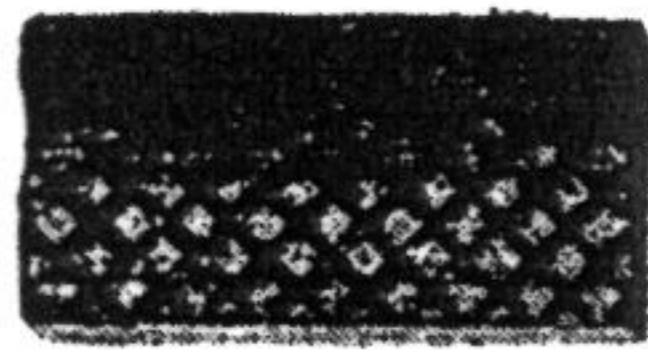

Réf. 10.209 - Caoutchouc de frein, tous modèles

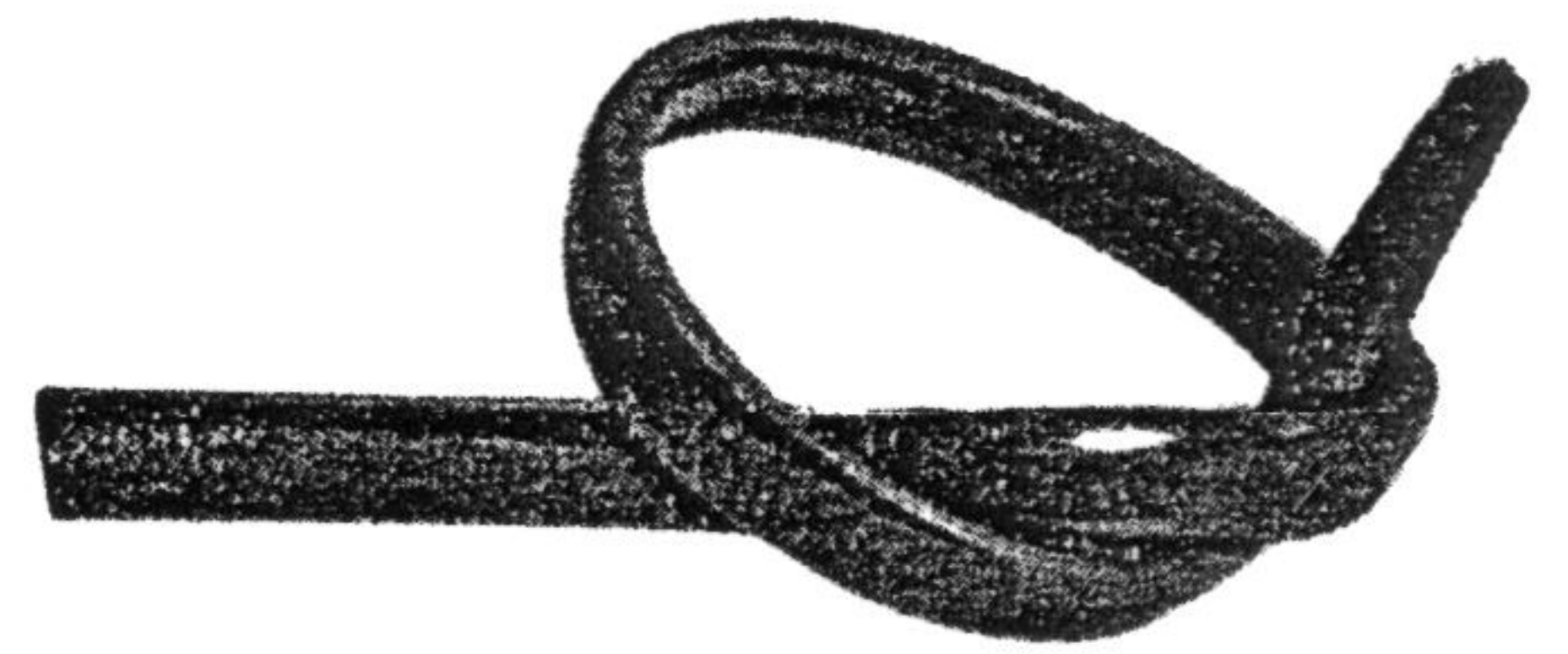

Réf. 10.807 - Listel pour ailes coloris, gris-rouge-vert, en rouleau de 25 mètres

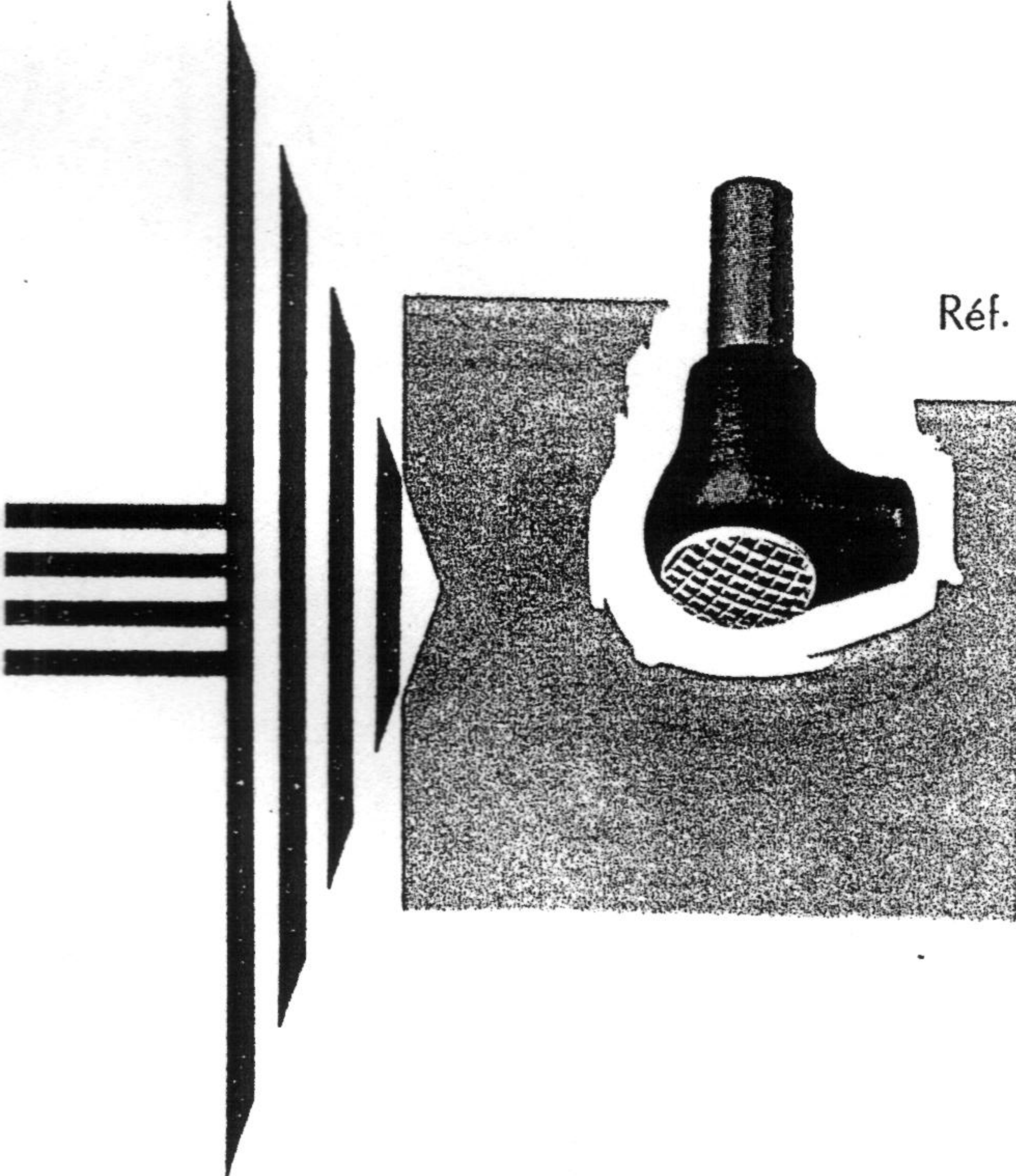

Réf. 10.239 - Caoutchouc de béquille renforcé acier pour tous modèles

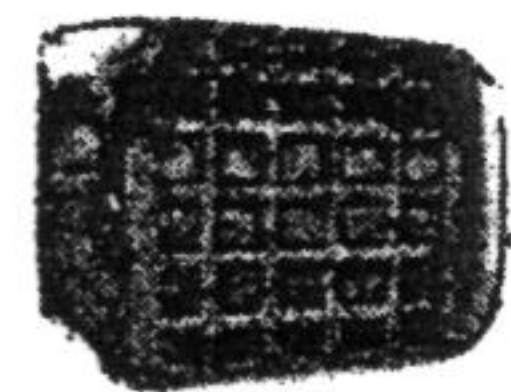

Réf. 59.207 - Caoutchouc de kick 60, renforcé col. noir



Réf. 10.208 - Caoutchouc de béquille coloris : gris ou noir, tous modèles



Réf. 10.215 Capuchon de bougie G. M.

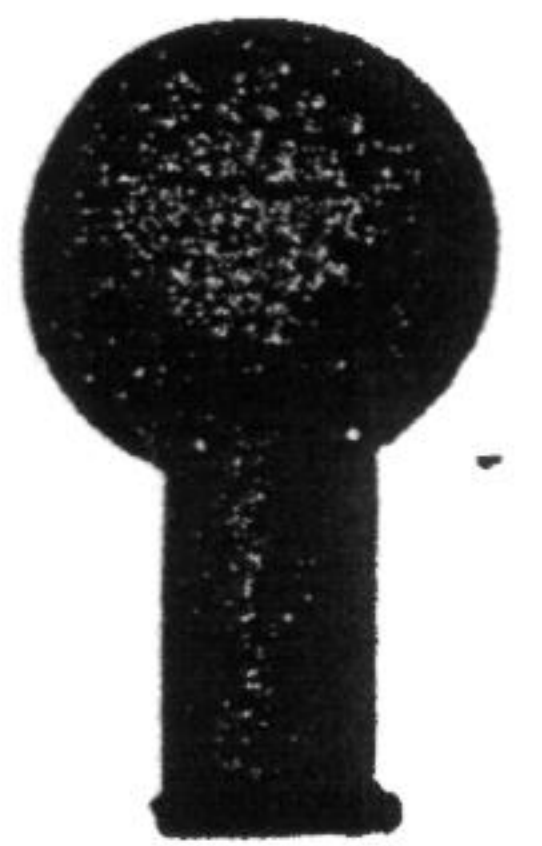

Réf. 10.216 Capuchon de bougie P. M.



Réf. 11.803 - Sandow renforcé



Réf. 10.218 - Caoutchouc manchon de collecteur, modèle 51-53
Réf. 10.219 - Le même, mod. 54-58

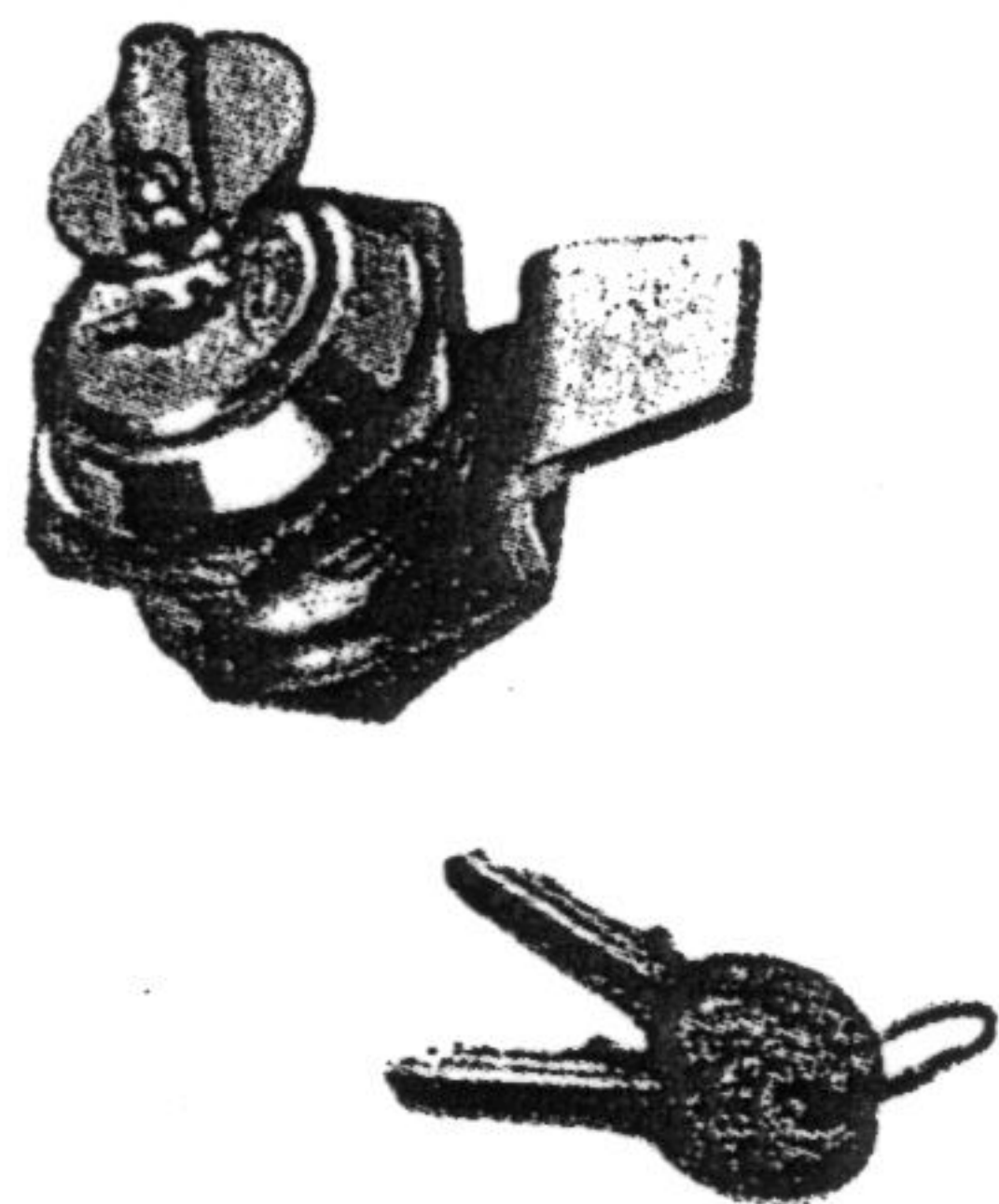

Réf. 59.842 - Serrure antivol pour coffre à outils tous mod.



Réf. 11.853 - Serrure antivol d'essence mod. 52-58



Réf. 11.524 - Porte-clé



Réf. 10.273 - Clé de contact RONIS

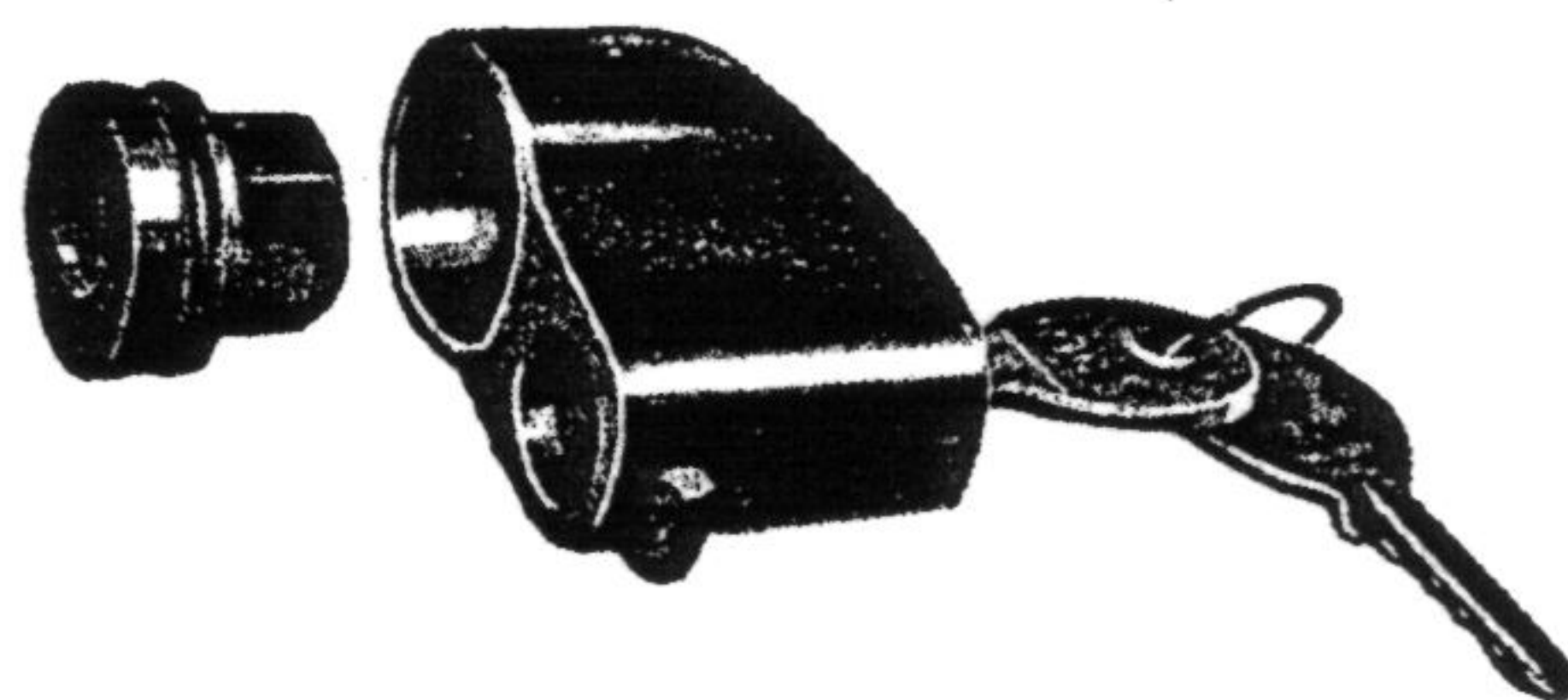

Réf. 11814 - Serrure antivol pour roue de secours tous mod.

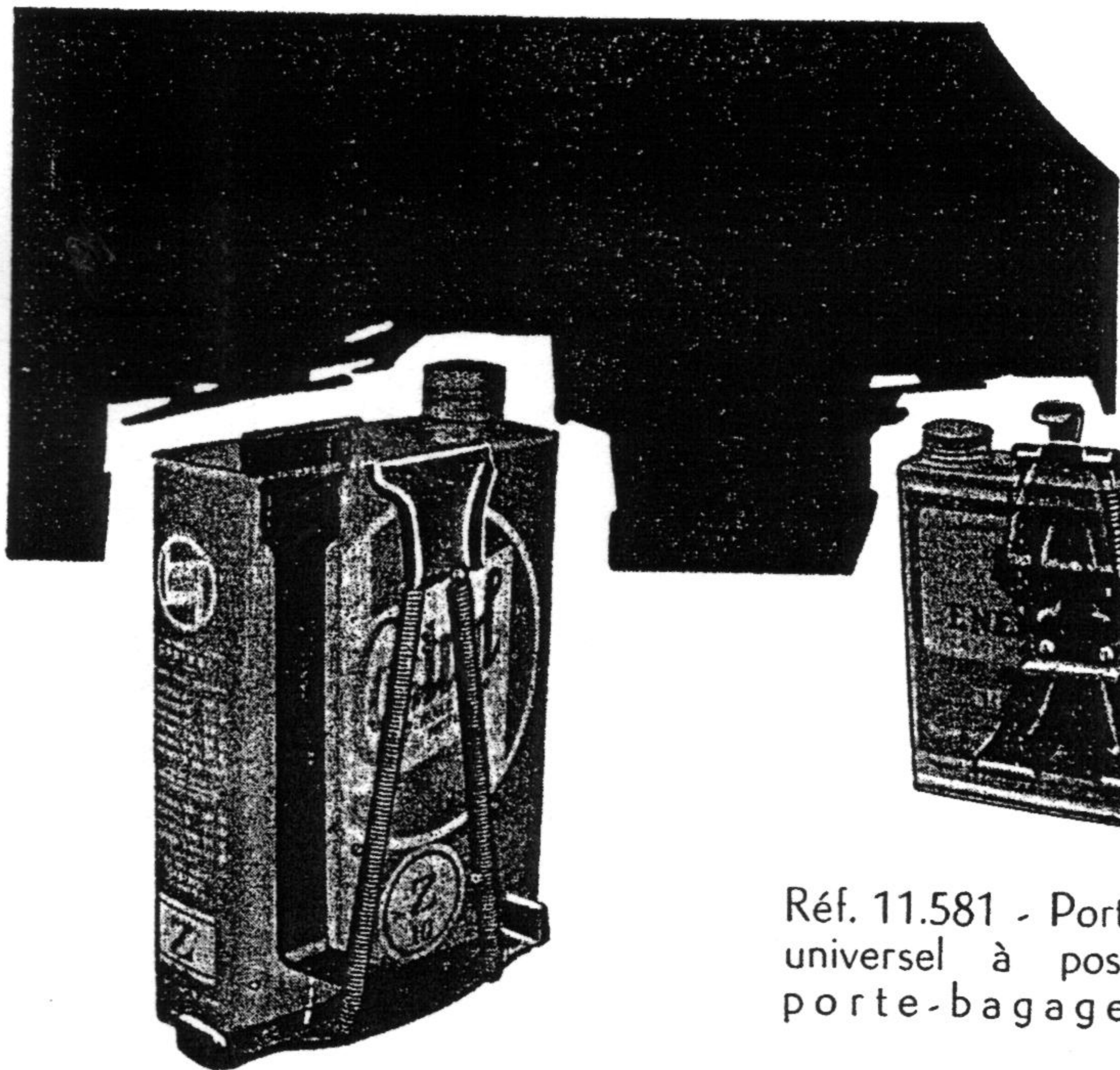

Réf. 11.527 - Porte-bidon à poser sur tablier AV

Réf. 11.581 - Porte-bidon universel à poser sur porte-bagages AR



Réf. 10.605 Gobelet mesure d'huile



Réf. 10.804 - Jauge d'essence réglable pour réservoirs

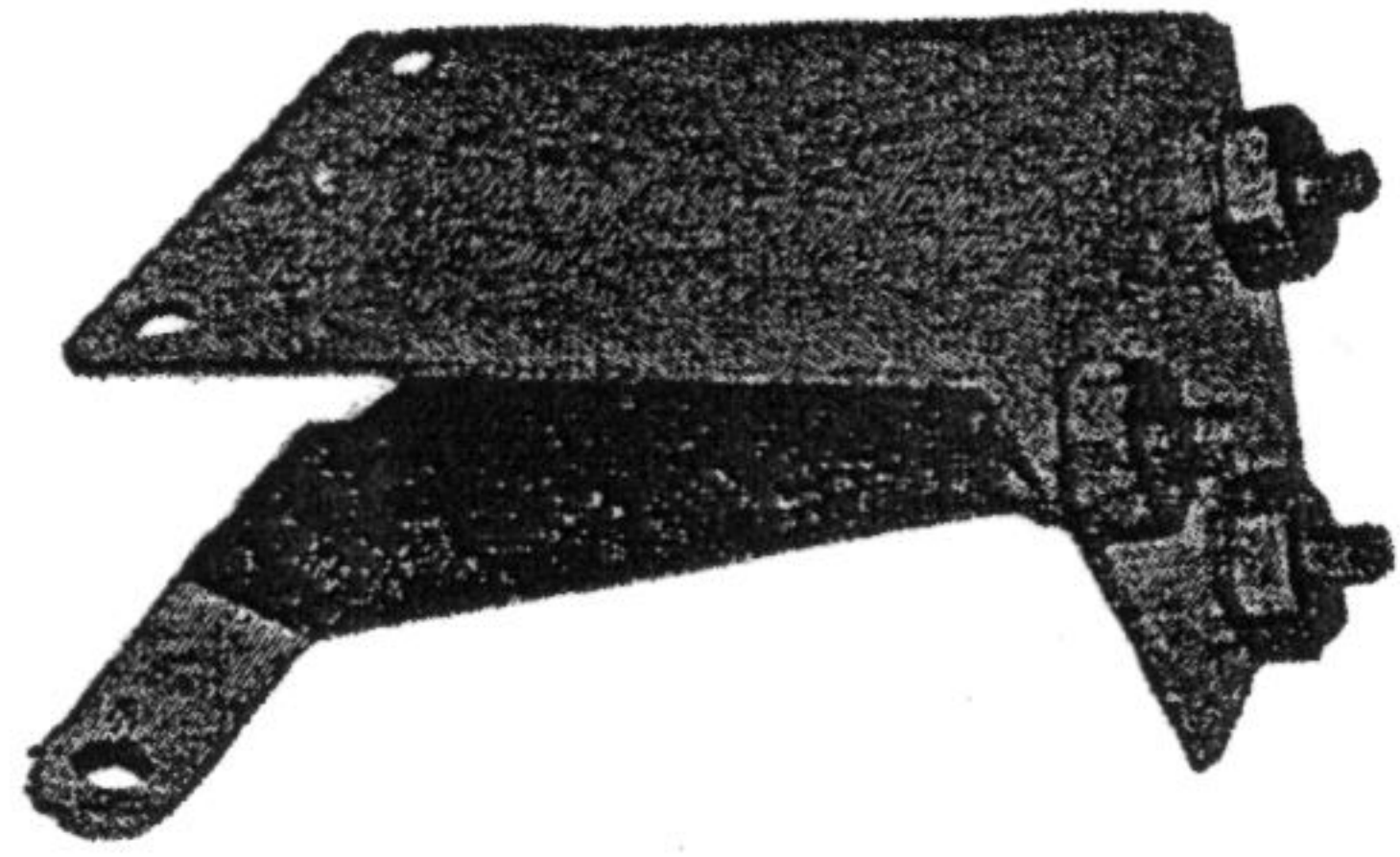

Réf. 11.829 - Support de roue AR, modèle 54-58

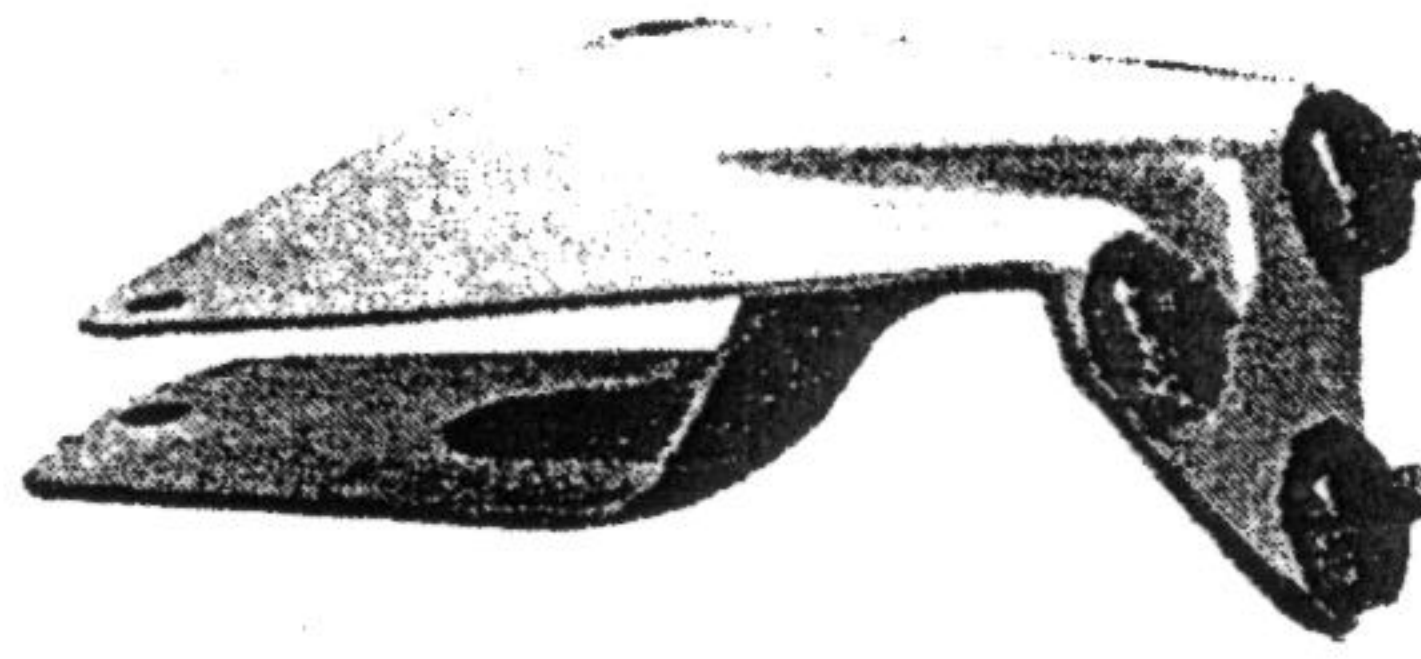

Réf. 59.829 - Support de roue AR mod. 60, sous appiêt

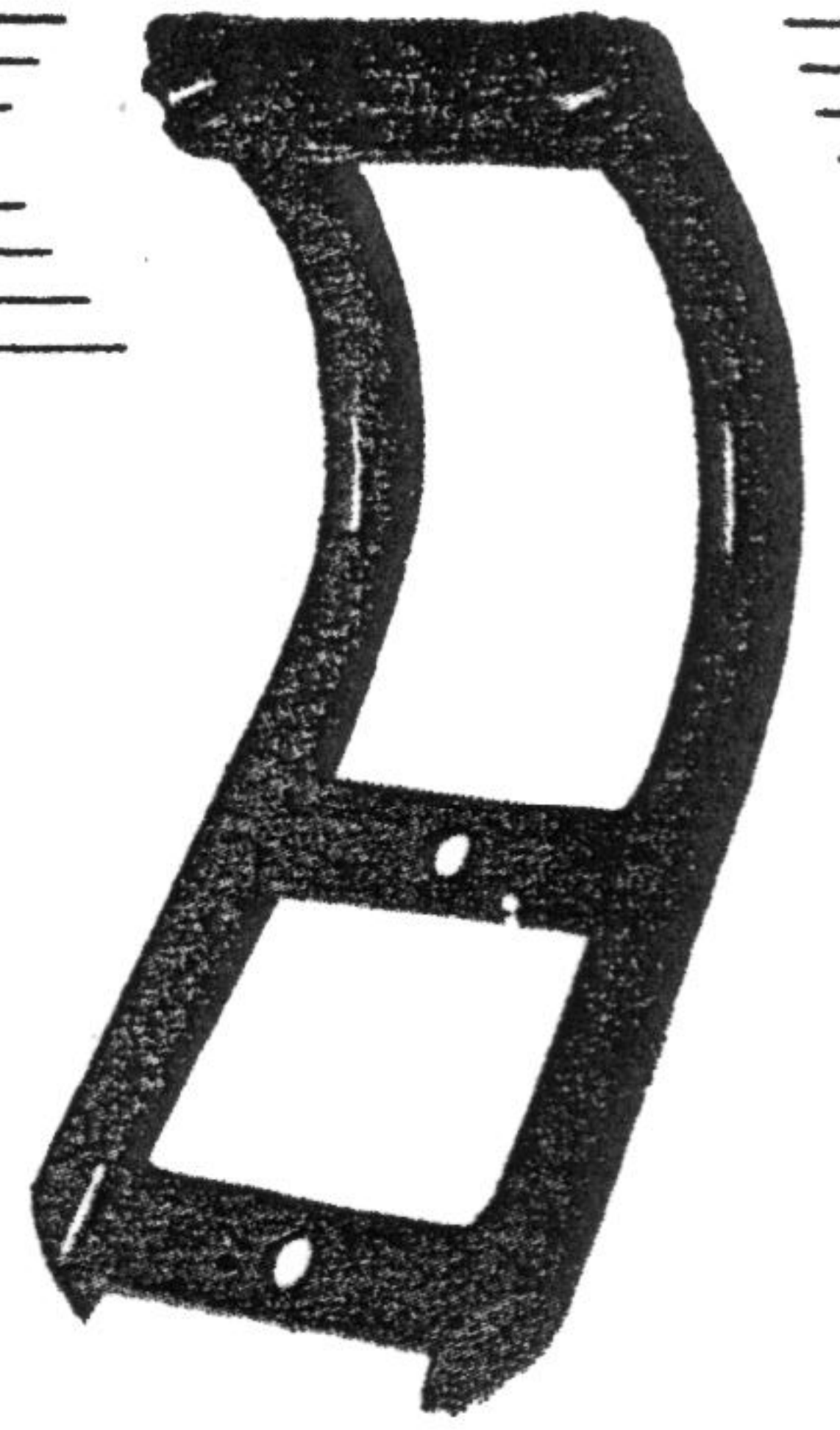

Réf. 11.839 - Support de roue AV, cadmié, modèle 54-58
Réf. 59.839 - Le même mod. 60

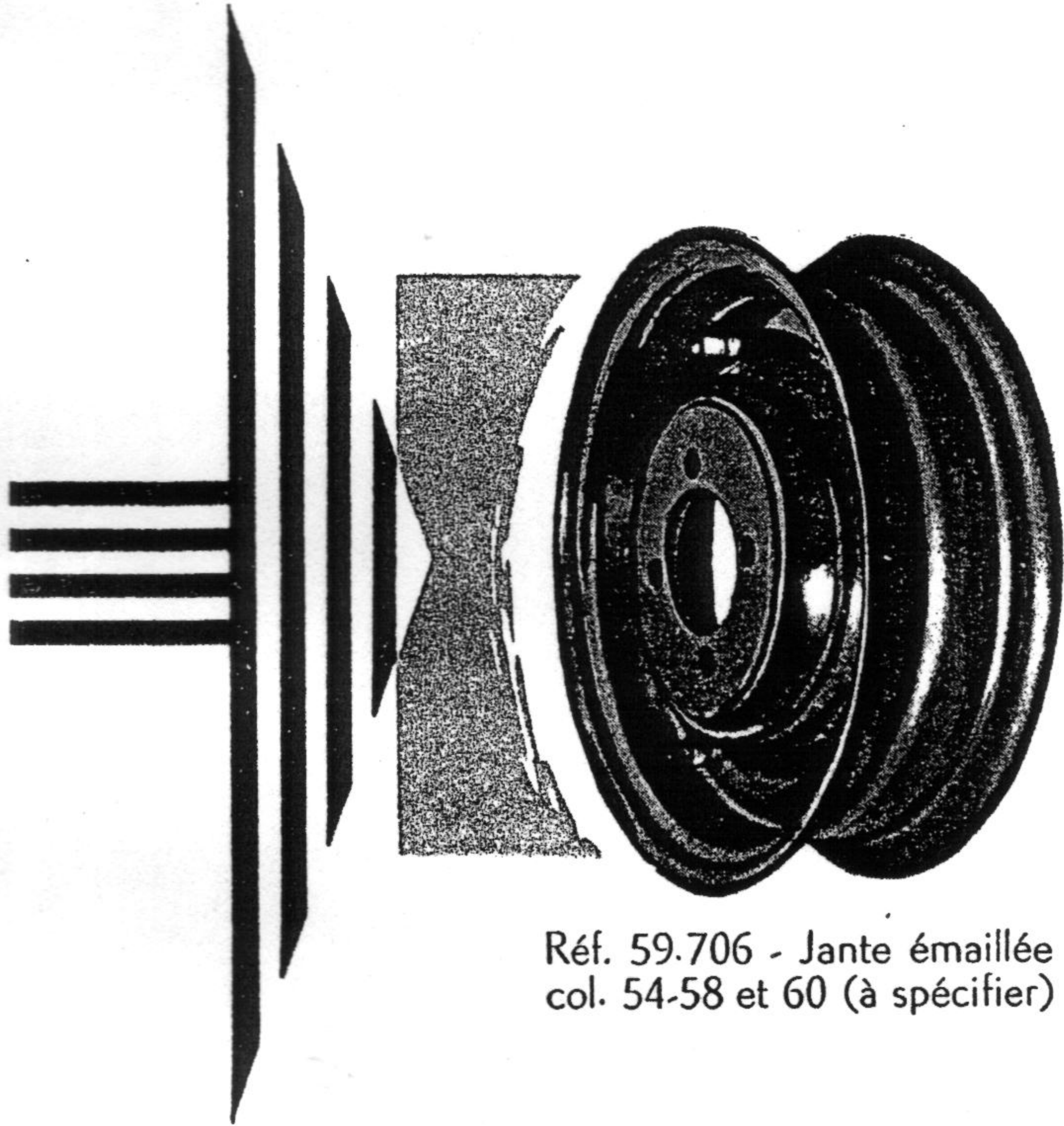

Réf. 59.706 - Jante émaillée col. 54-58 et 60 (à spécifier)

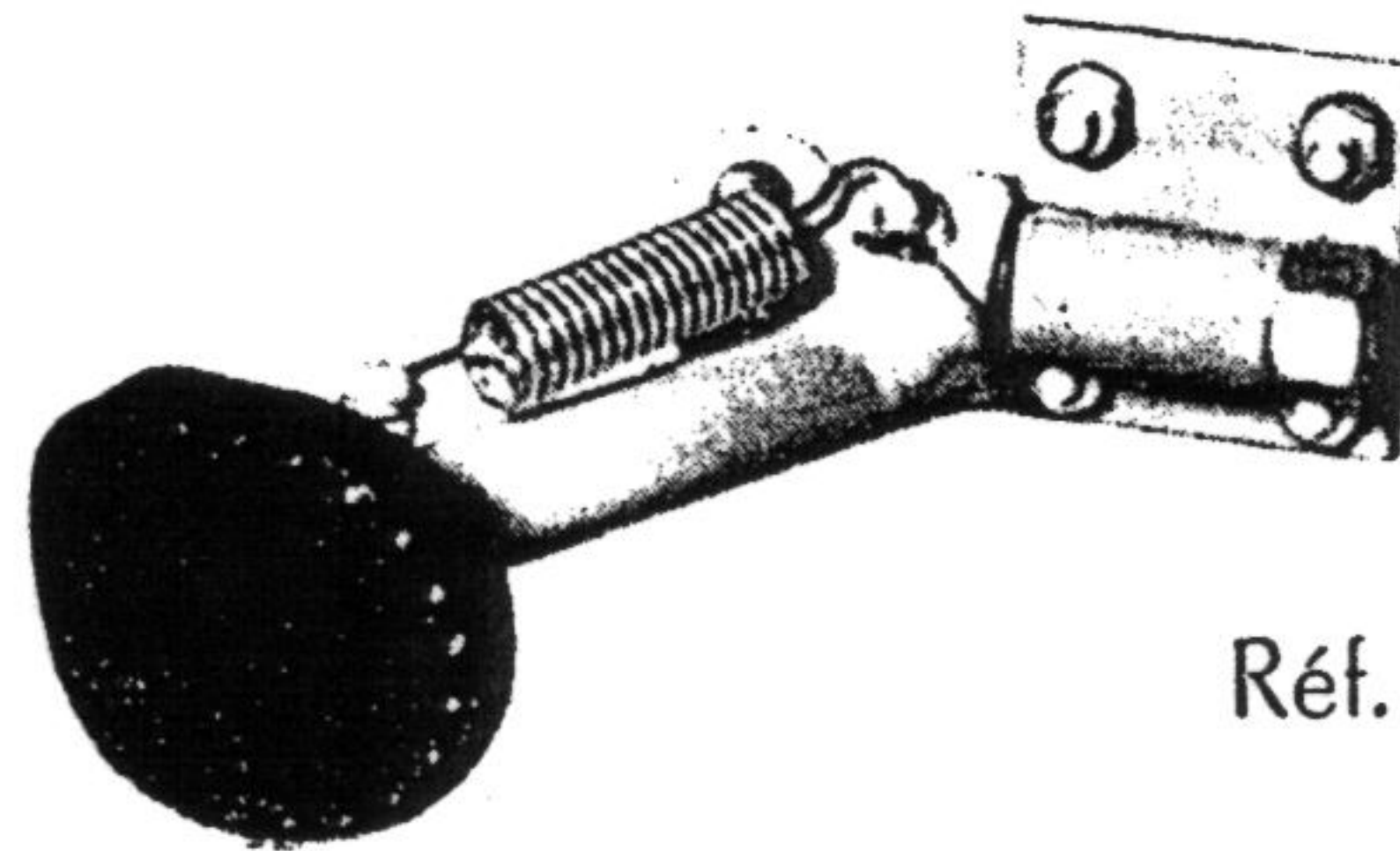

Réf. 10.112 - Béquille latérale



Réf. 110.011 - Amortisseur AR modèle 52-54

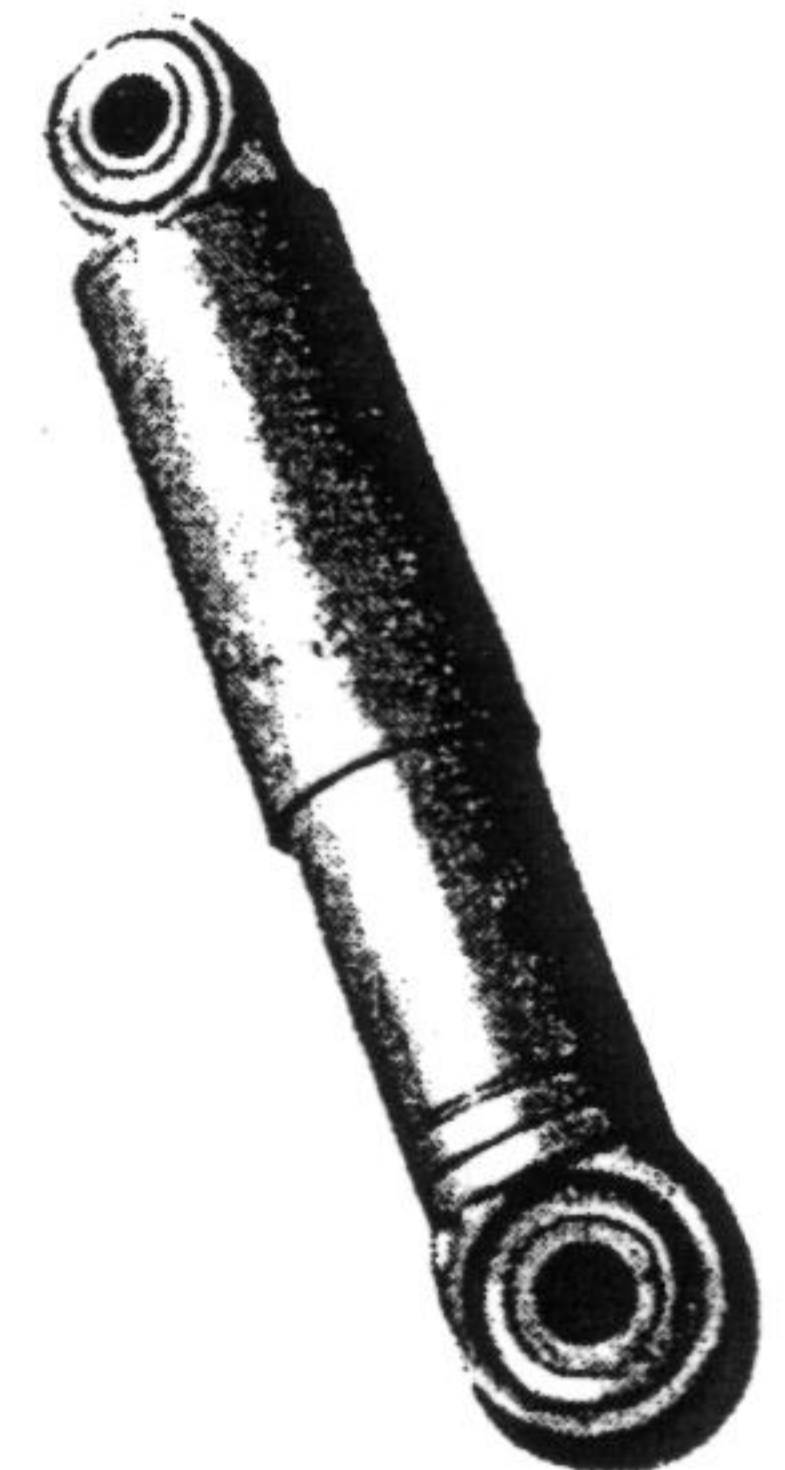

Réf. 110.010 - Amortisseur AV tous modèles et 150 Grand Luxe

Réf. 110.012 - Amortisseur AR modèle 55-58 et 150 GL
Réf. 110.013 - Amortisseur AR modèle 60, 125 et 150 GL

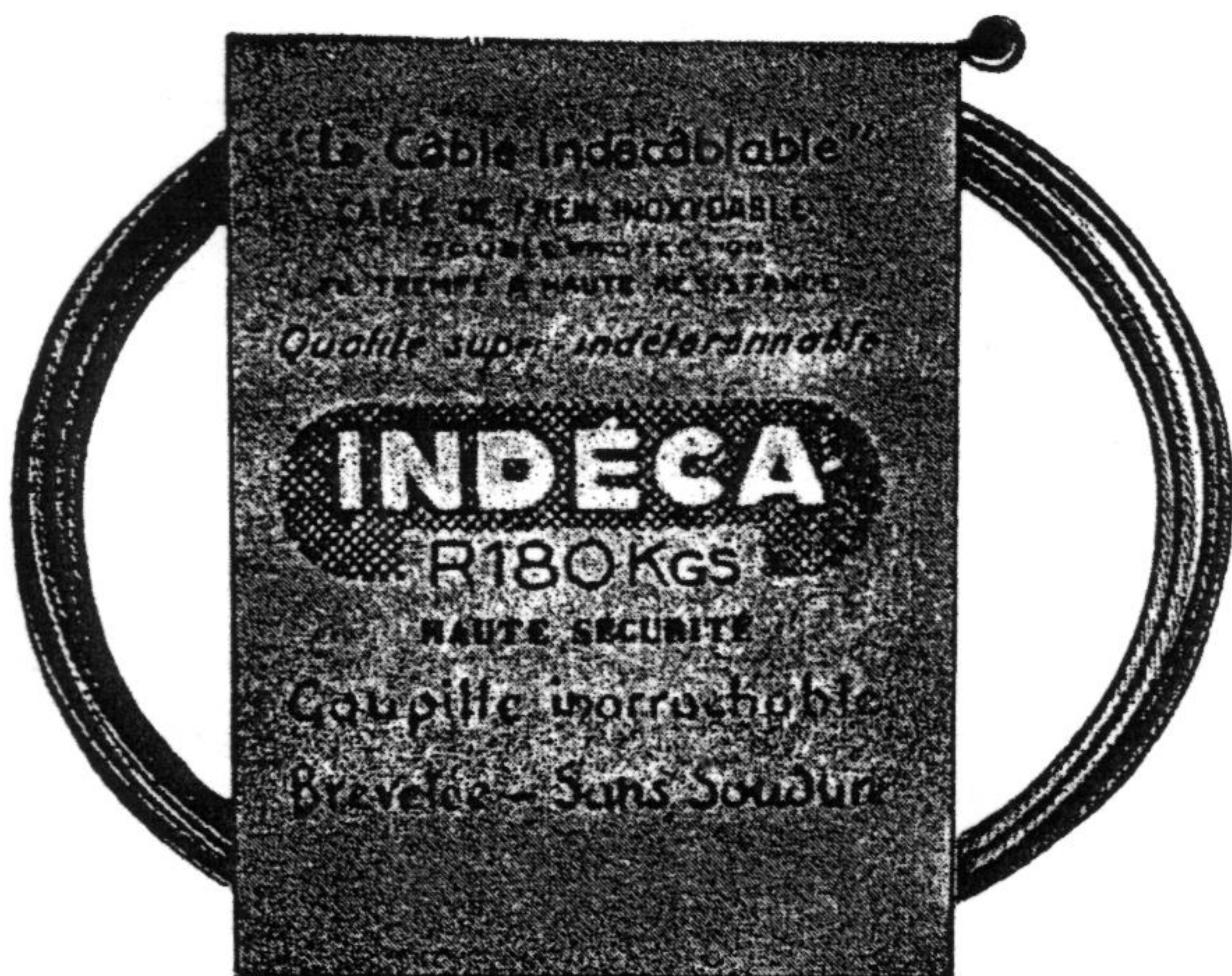

CABLES INDÉCA
Débrayage, vitesse, frein AV
et AR, accélérateur, pour 125
et 150, modèles 54-58 et 60
(Consulter références sur tarif)

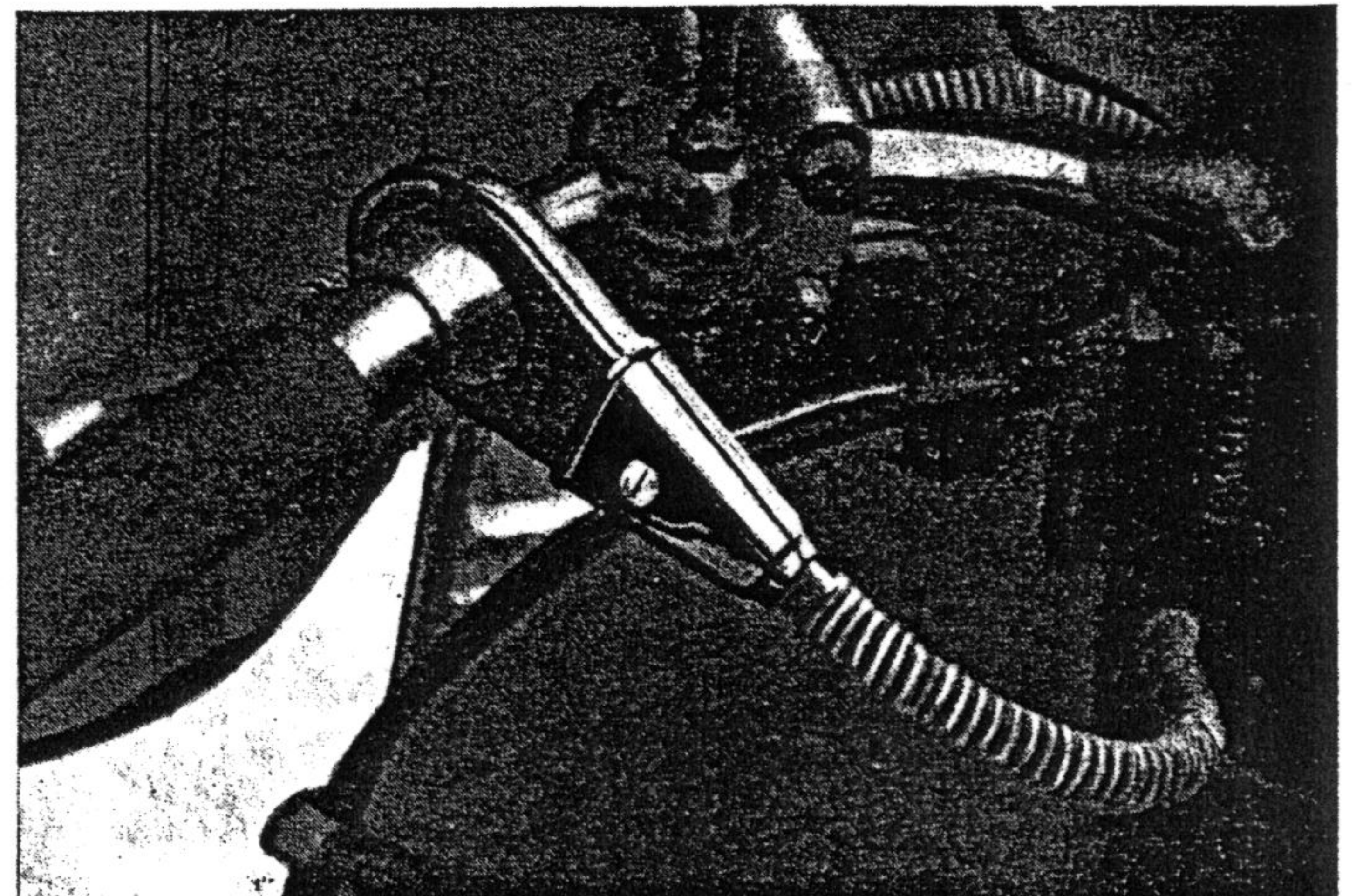

De la part de **FAN DE SCOOTER** Réf. 11.821 - Serre-Câble métallique modèle 52-58

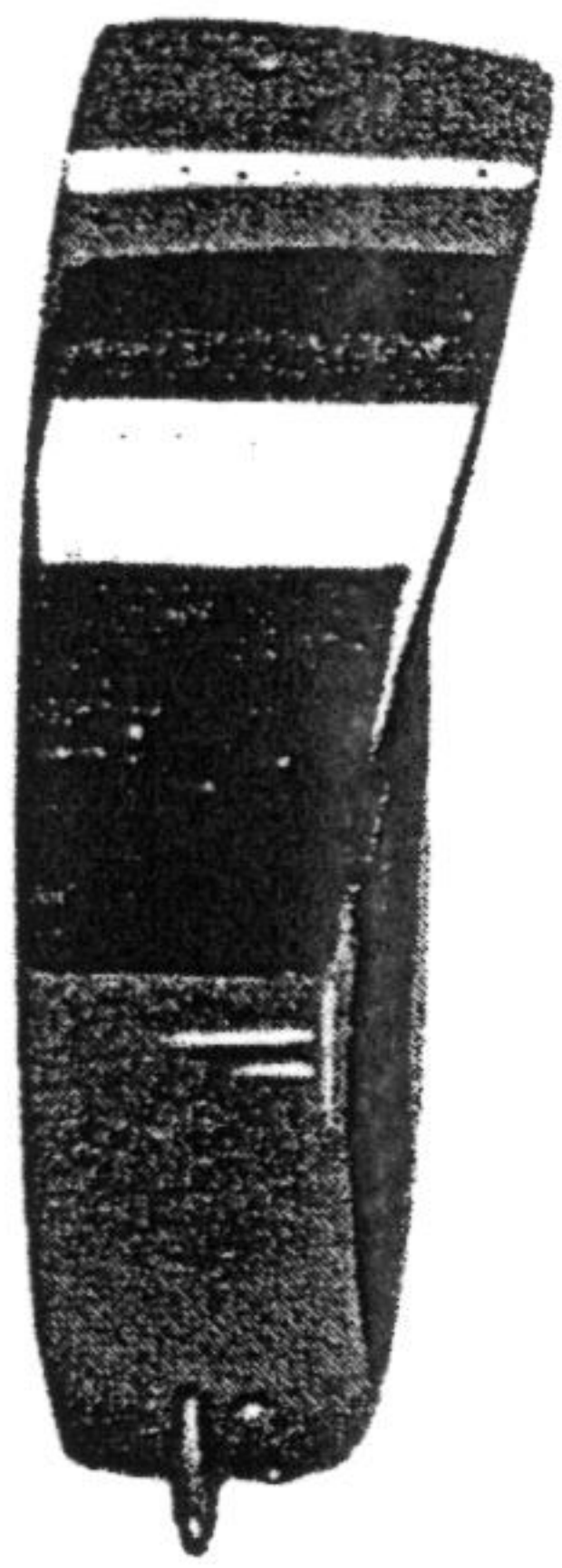

Réf. 11.539 - Porte de phare
Auteroche, modèle 54-58
Réf. 11.540 - Porte de phare
Cibié, modèle 54-58
Réf. 14.085 - Porte de phare
Auteroche pour 150 GL 55-58
Réf. 59.539 - Porte de phare
Auteroche pour 125-150 "60"

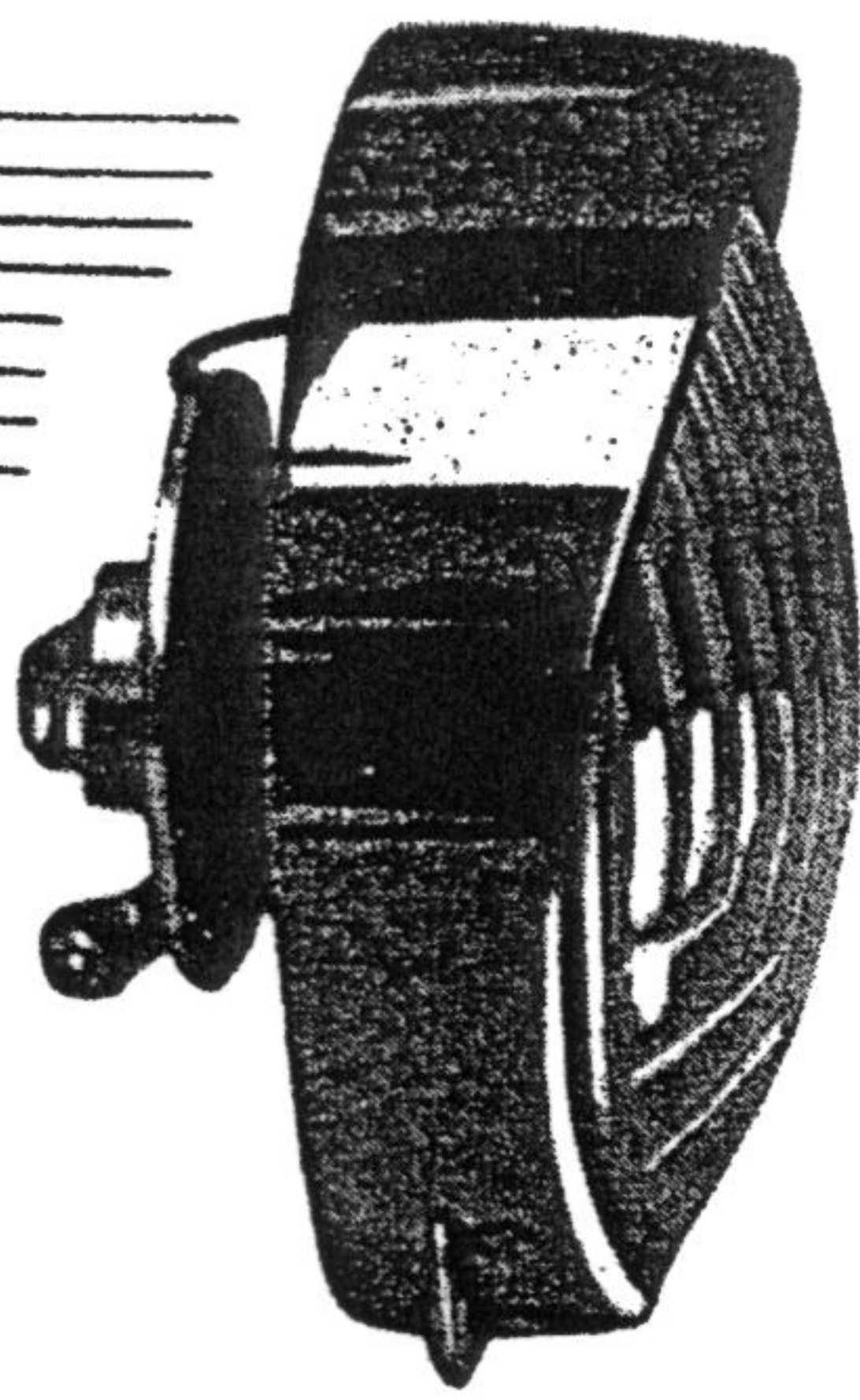

Réf. 11.626 - Optique complet
Auteroche, modèle 54-58
Réf. 11.625 - Optique complet
Cibié, modèle 54-58
Réf. 14.018 - Optique complet
Auteroche pour 150 GL 55-58

Réf. 59.626 - Optique
complet Auteroche
pour 125 et 150
modèle 60

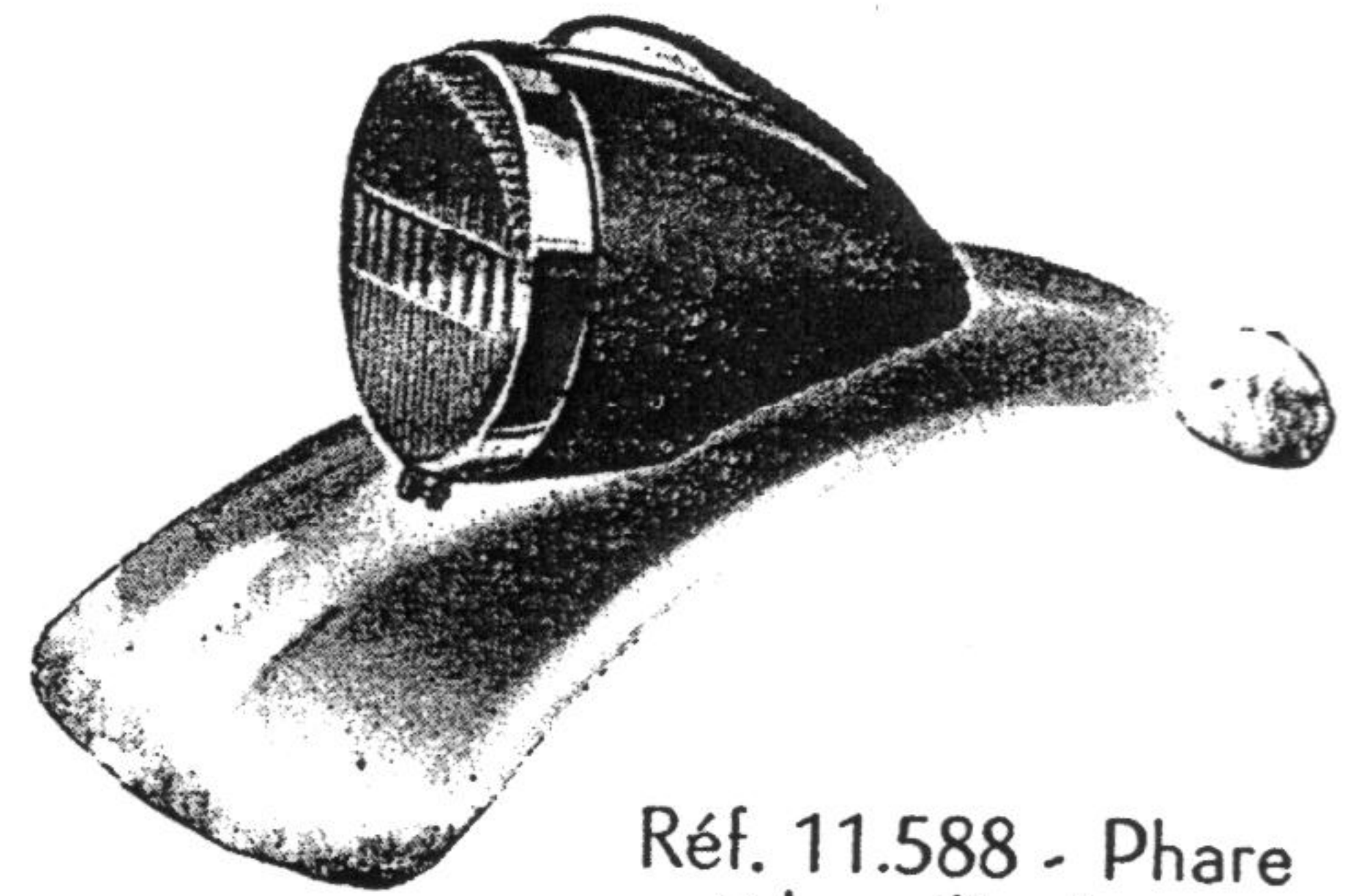

Réf. 11.588 - Phare
anti-brouillard sur
garde-boue avec
lampe, sous apprêt



Réf 10.609 - Grille
protège-phare
pour modèle 54-58

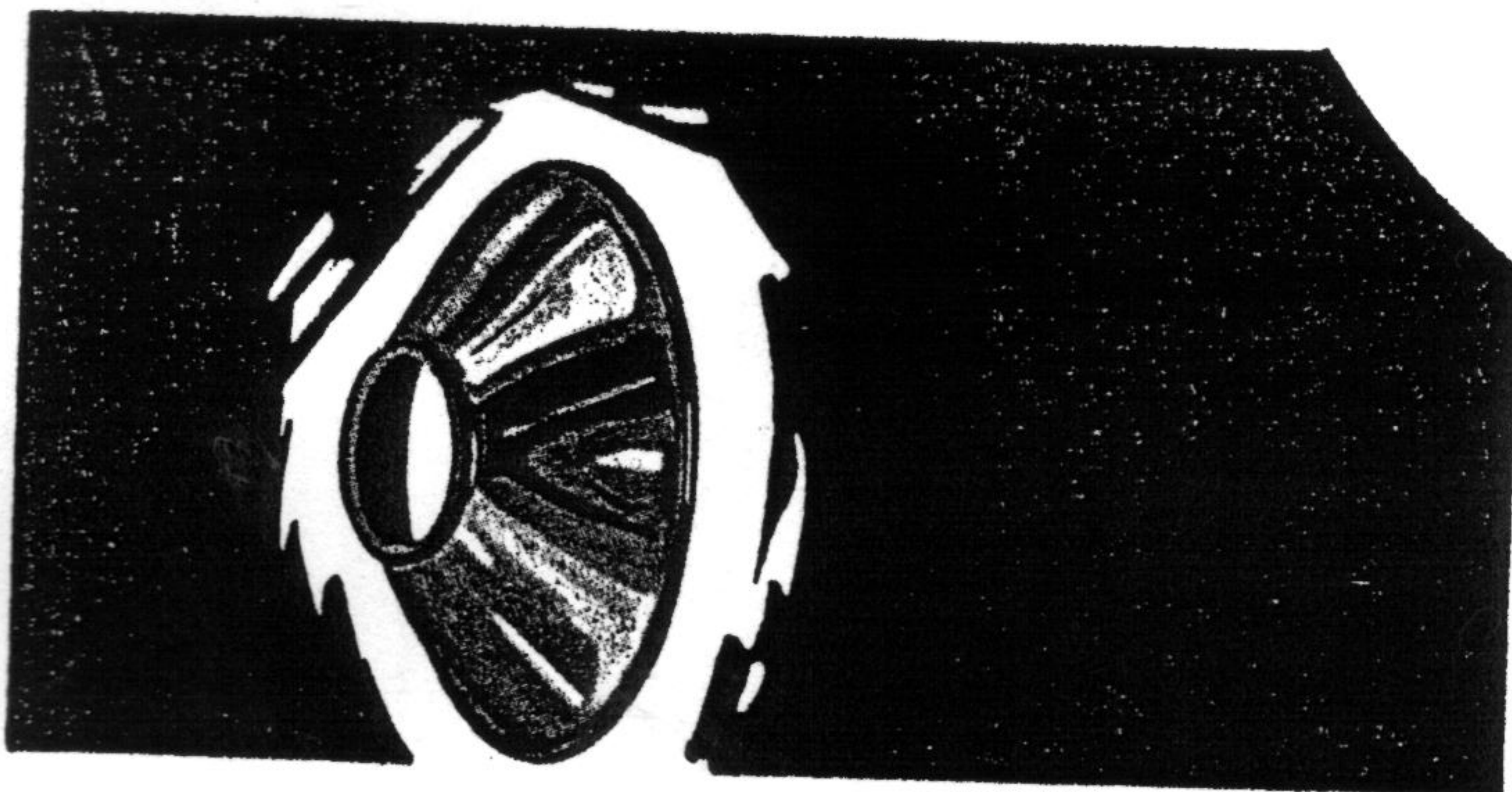

Réf. 11.718 - Réflecteur de
phare Auteroche
Tous modèles en 135 mm
Réf. 11.719 - Réflecteur de
phare Cibié
Tous modèles en 135 mm



Réf. 12.005 - Verre de
phare Auteroche en 135 mm
Réf. 12.008 - Verre de
phare Cibié en 135 mm

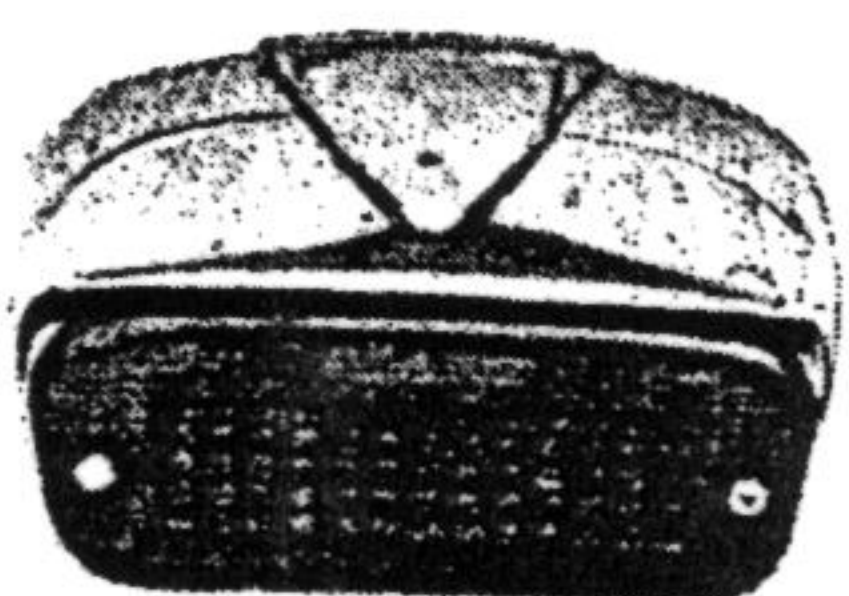

Réf. 59.111 - Lanterne
AR chromée mod. 60

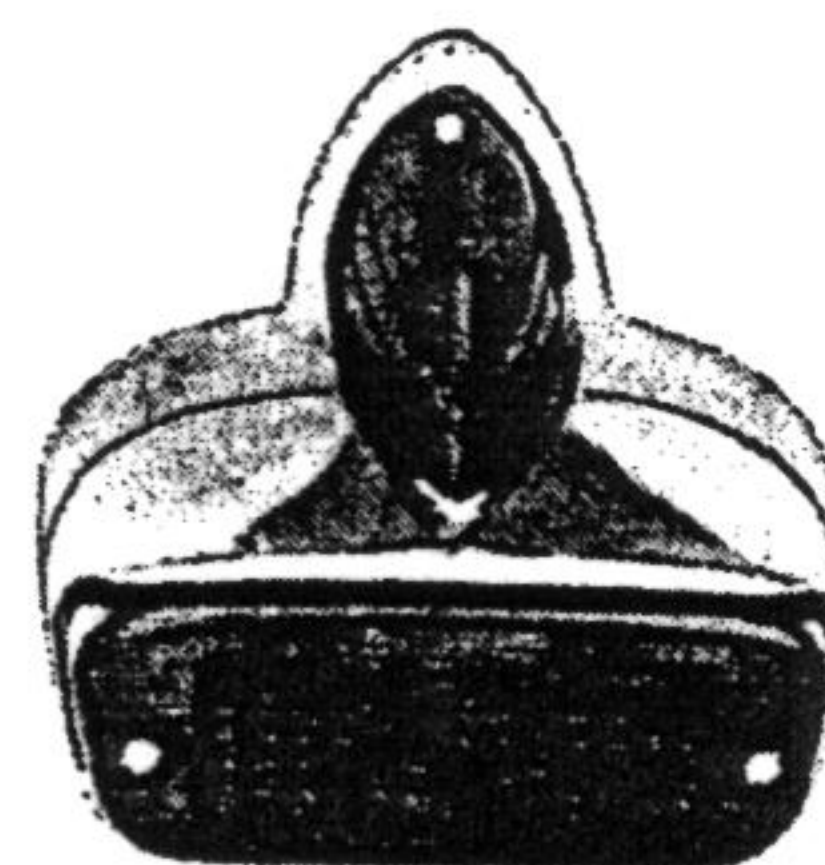

Réf. 59.350 - Cabochon seul
de stop, orange, pour
pour lanterne modèle 60

Ref. 59.113 - Lanterne AR
chromée avec stop mod. 60
Réf. 59.112 Cabochon seul
rouge pour lanterne mod. 60

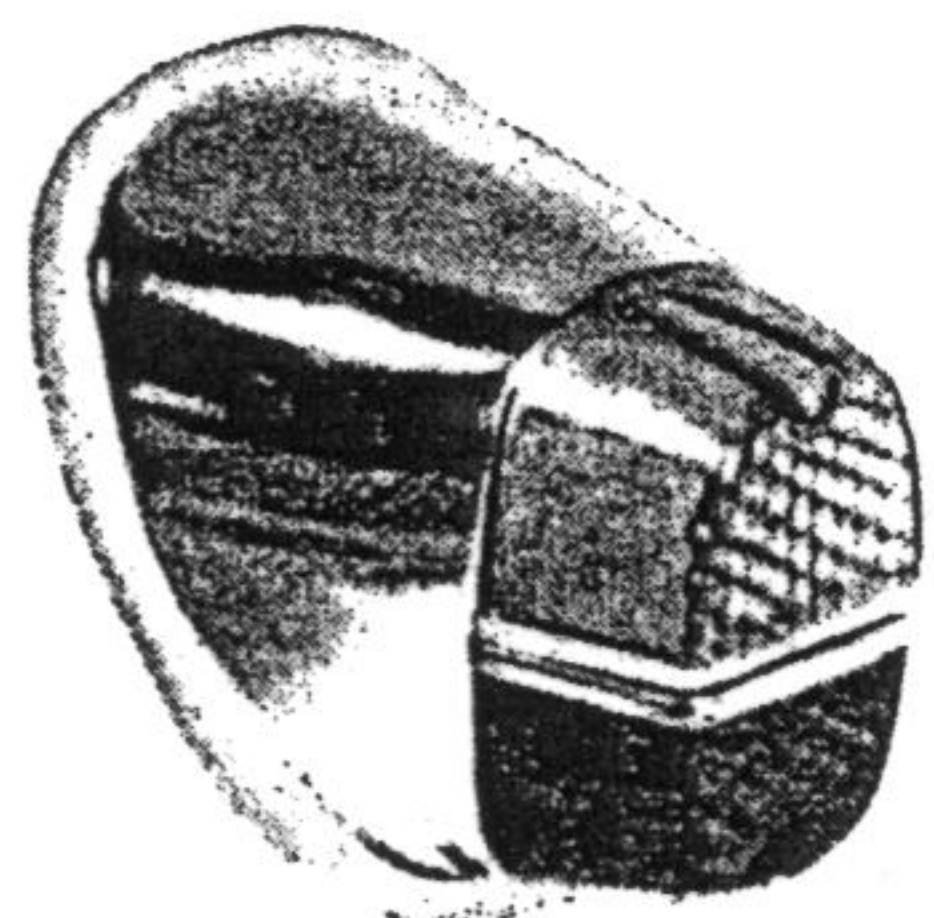

Réf. 10.510 - Feu arrière avec cabochon bicolore pour stop et clignotants, tous modèles

Réf. 10.516 - Cabochons seuls pour feux bicolores (Le jeu orange et rouge)

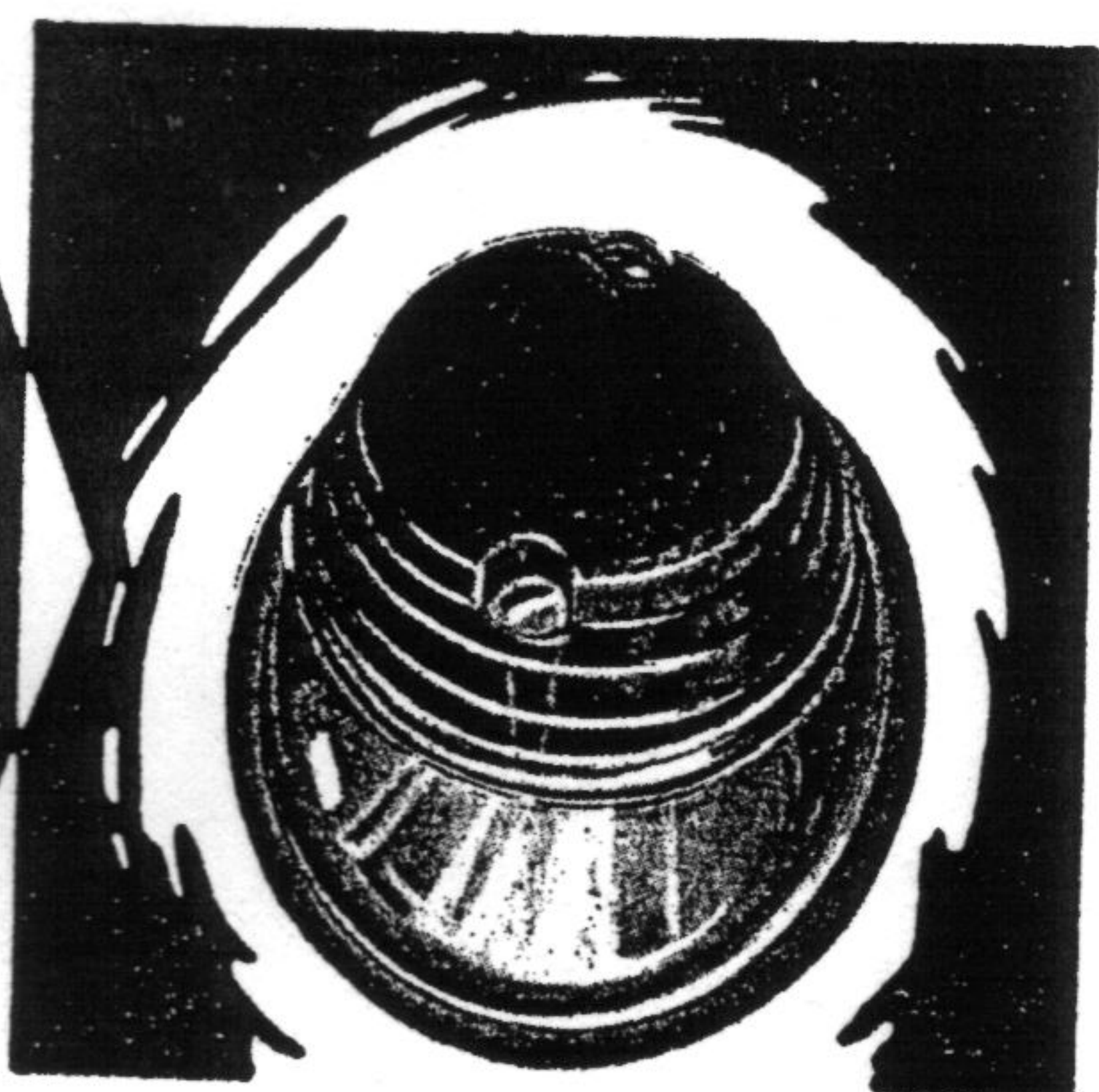

Réf. 10.506 - Feux AR stop et clignotants, tous modèles

Réf. 10.508 - Cabochon seul

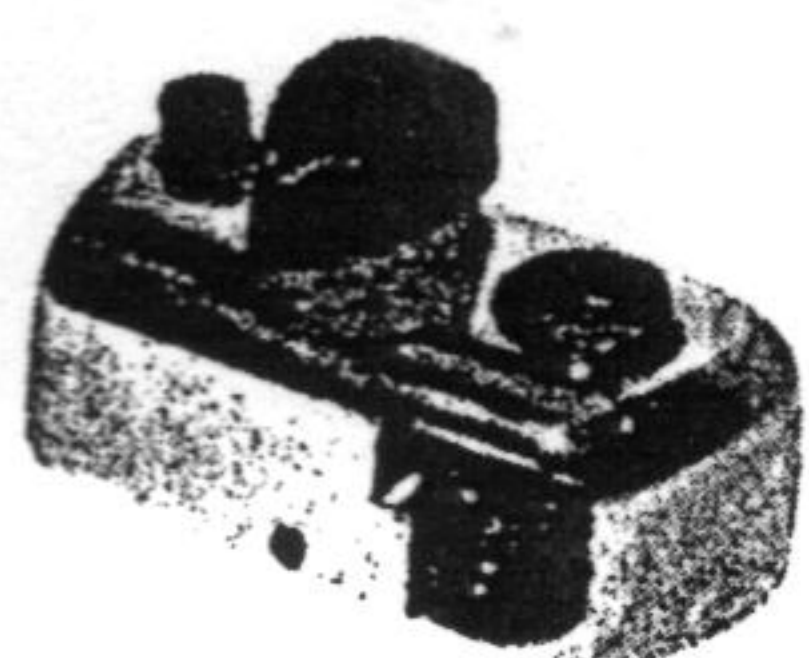

Réf. 14.005 - Commutateur spécial chromé à plots, pour 150 GL
Réf. 60.005 - Le même pour 150, modèle 60



Réf. 10.262 - Commutateur clignotant SIR
Réf. 59.262 - Le même pour modèle 60



Réf. 10.282 - Commutateur ARDOR à bornes, couvercle chromé, modèle 55-58
Réf. 59.282 - Commutateur origine, couvercle chromé pour 125 modèle 60

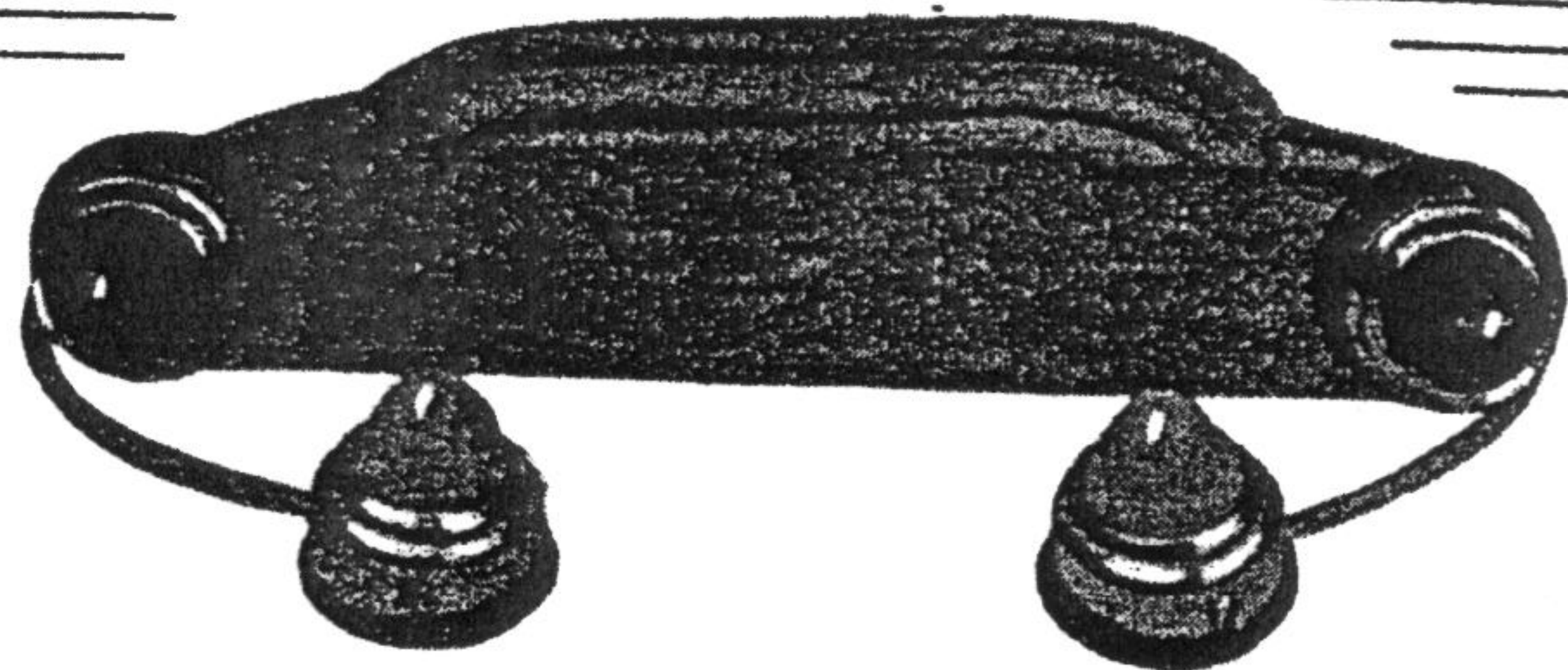

Réf. 10.401 - Feux pour clignotants AV et AR avec faisceau, mod. 52-58



Réf. 11.111 - Lanterne AR origine, modèle 57-58



Réf. 11.112 - Cabochon pour lanterne AR, modèle 57-58

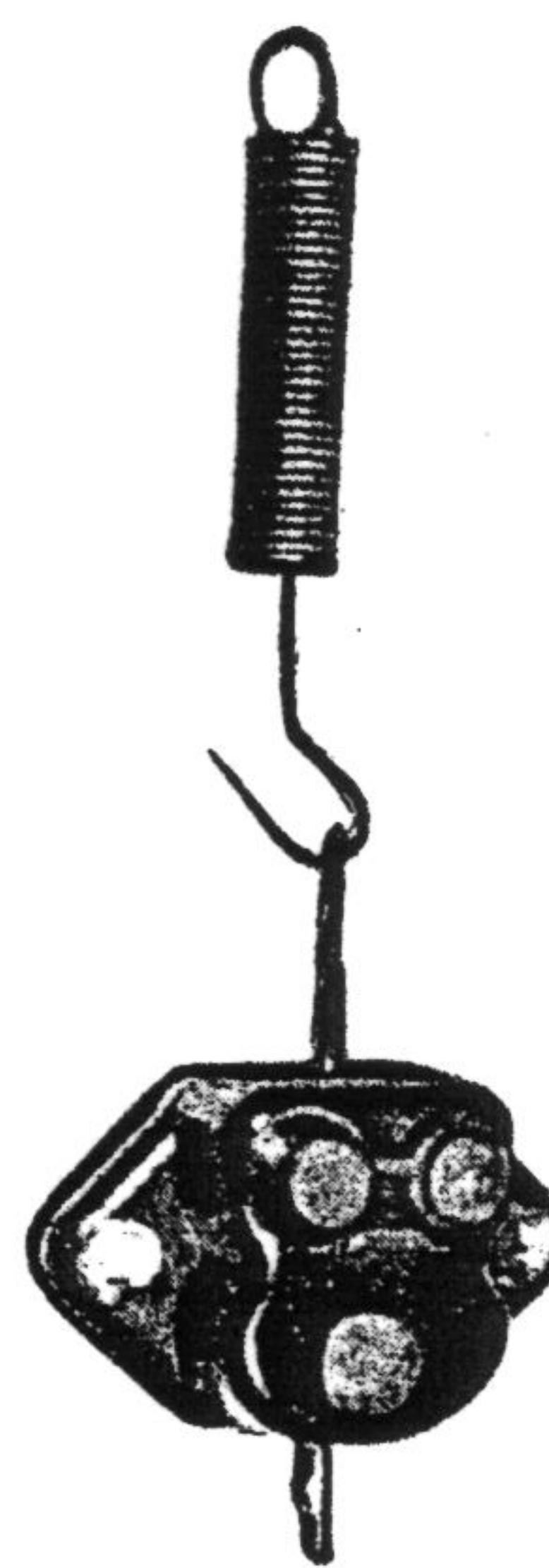

Réf. 10.705 - Interrupteur de stop pour mod. 57-58
Réf. 59.705 - Interrupteur de stop pour modèle 60



Réf. 10.268 - Commutateur type origine, couvercle chromé, modèle 55-58
10.255 - Le même mod. 54



Réf. 11.726 - Raccord
bougie, prise haute
tension, prêt à poser
pour modèle 52-58

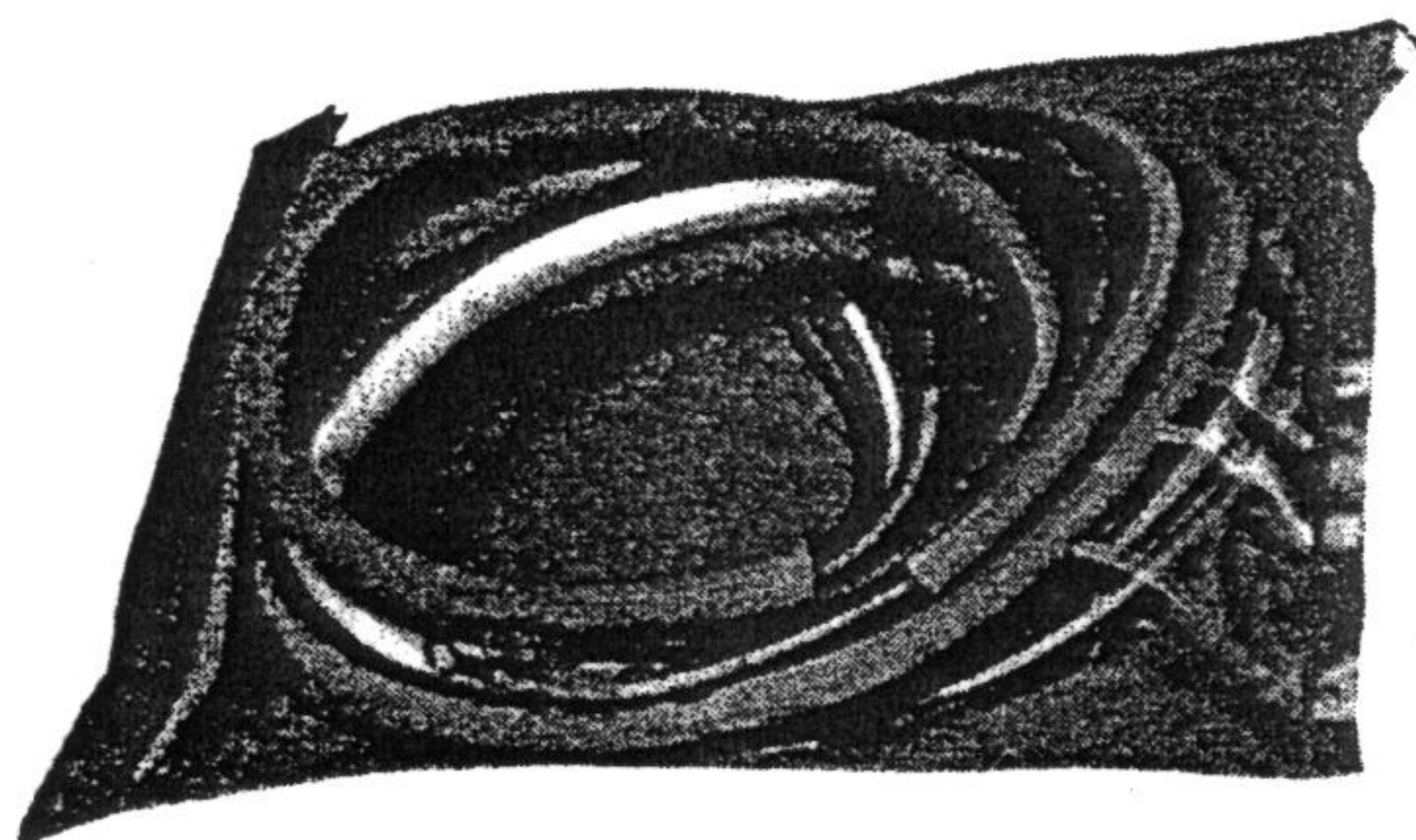

Réf. 10.509 - Faisceau
d'allumage mod. 55-58

Boitier de compteur
pour modèle 52-53

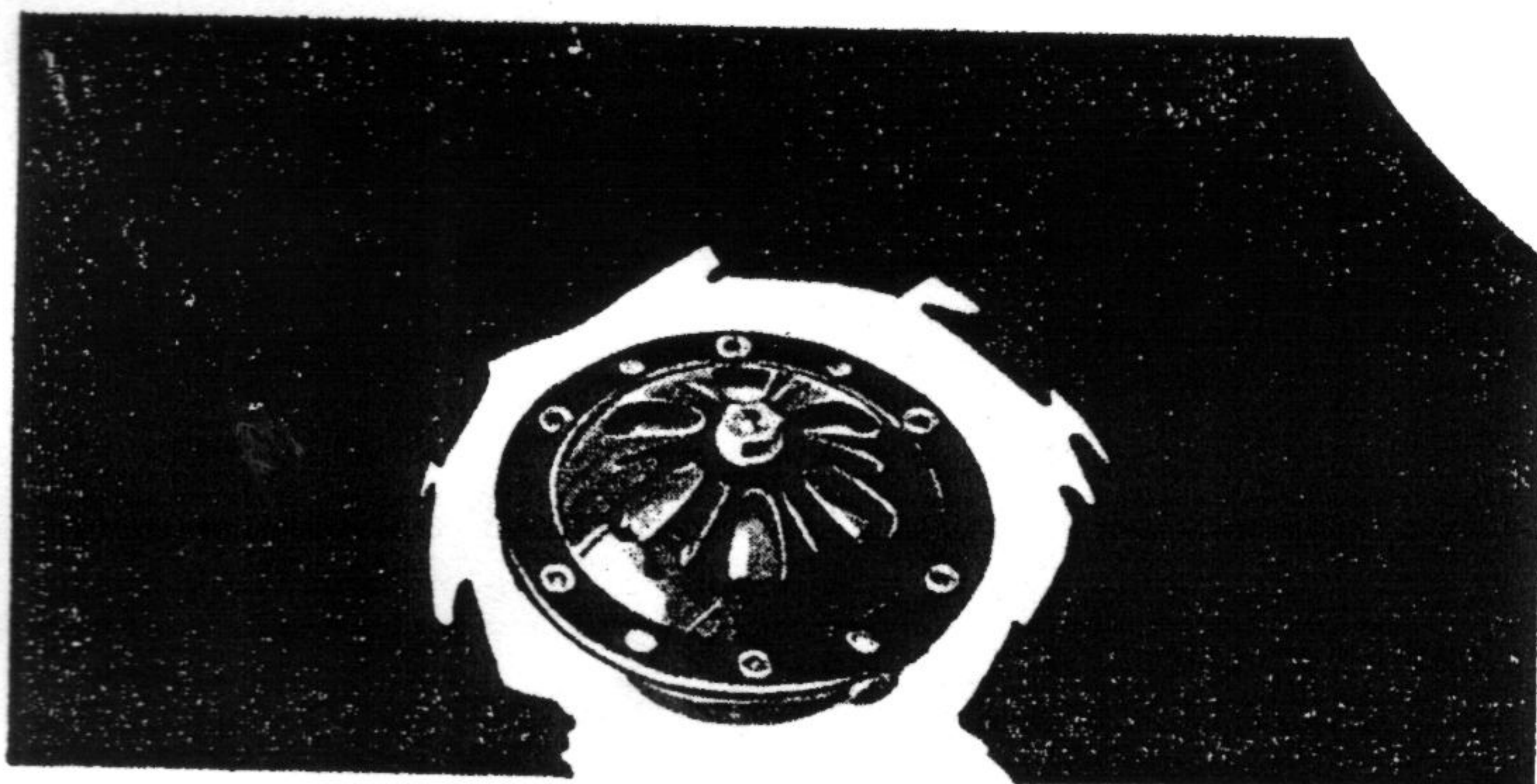

Réf. 10.005 - Avertisseur
chrômé, tous modèles

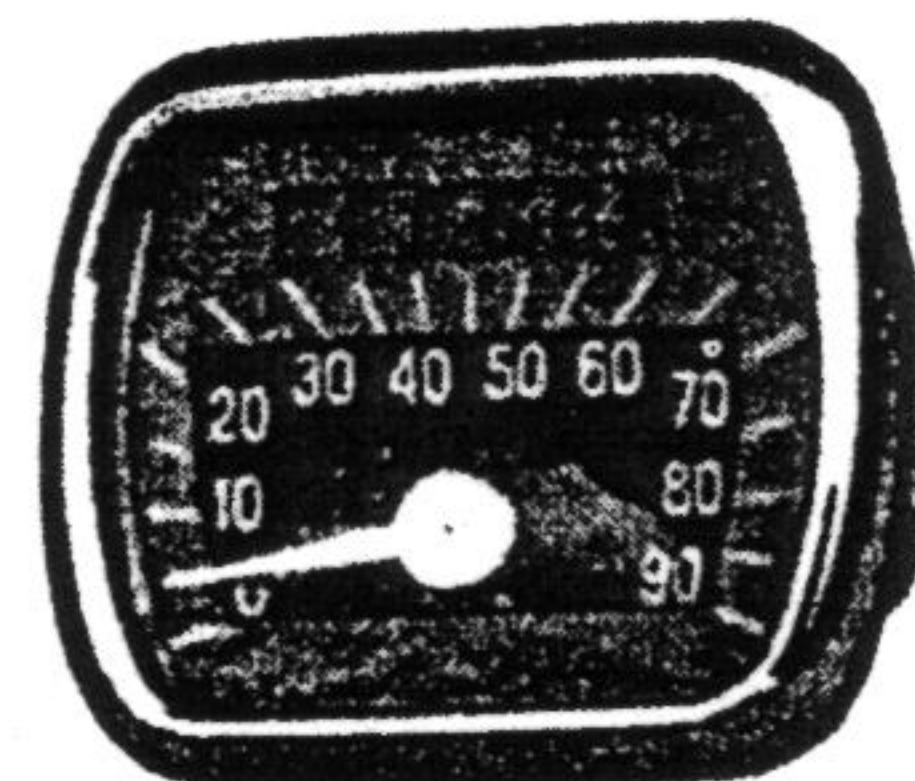

Réf. 10.203 - Compteur E. D. Veglia
complet avec transmission et
boitier de compteur pour mod. 52-53
Réf. 10.204 - Compteur E. D. Veglia
complet avec transmission pour
compteur modèle 54 à 58

Réf. 59.204 - Le même pour mod. 60



Réf. 11.521 - Borne
haute tension

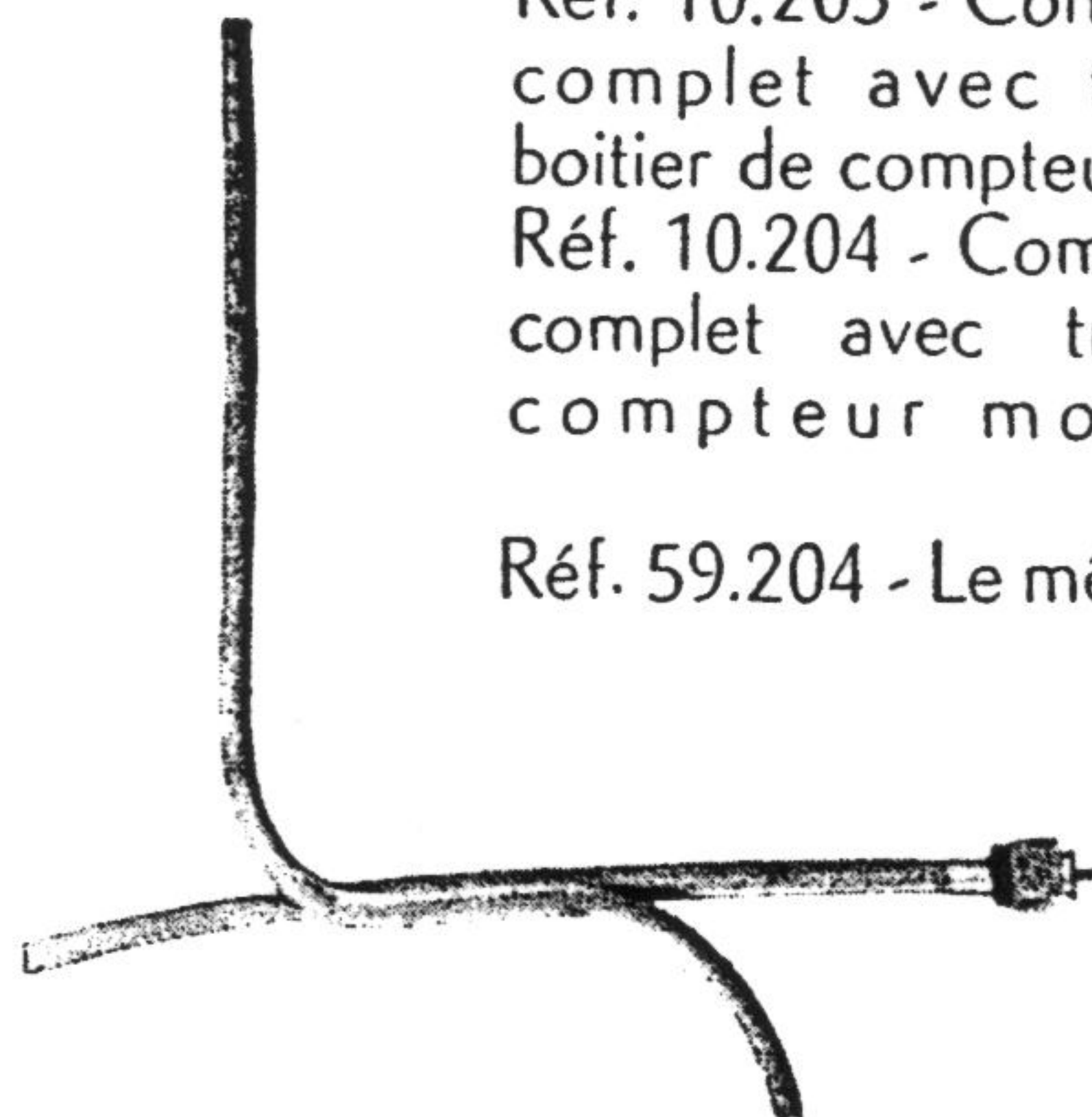

Réf. 13.260 - Transmission de
compteur E D. (Pour modèles
52-56, 1^m06 - 57-60 1 mètre
Réf. 13.259 - Câble seul
Réf. 13.085 - Entraîneur de pignon



Réf. 11.579 - Nécessaire
SPRIDO amateur

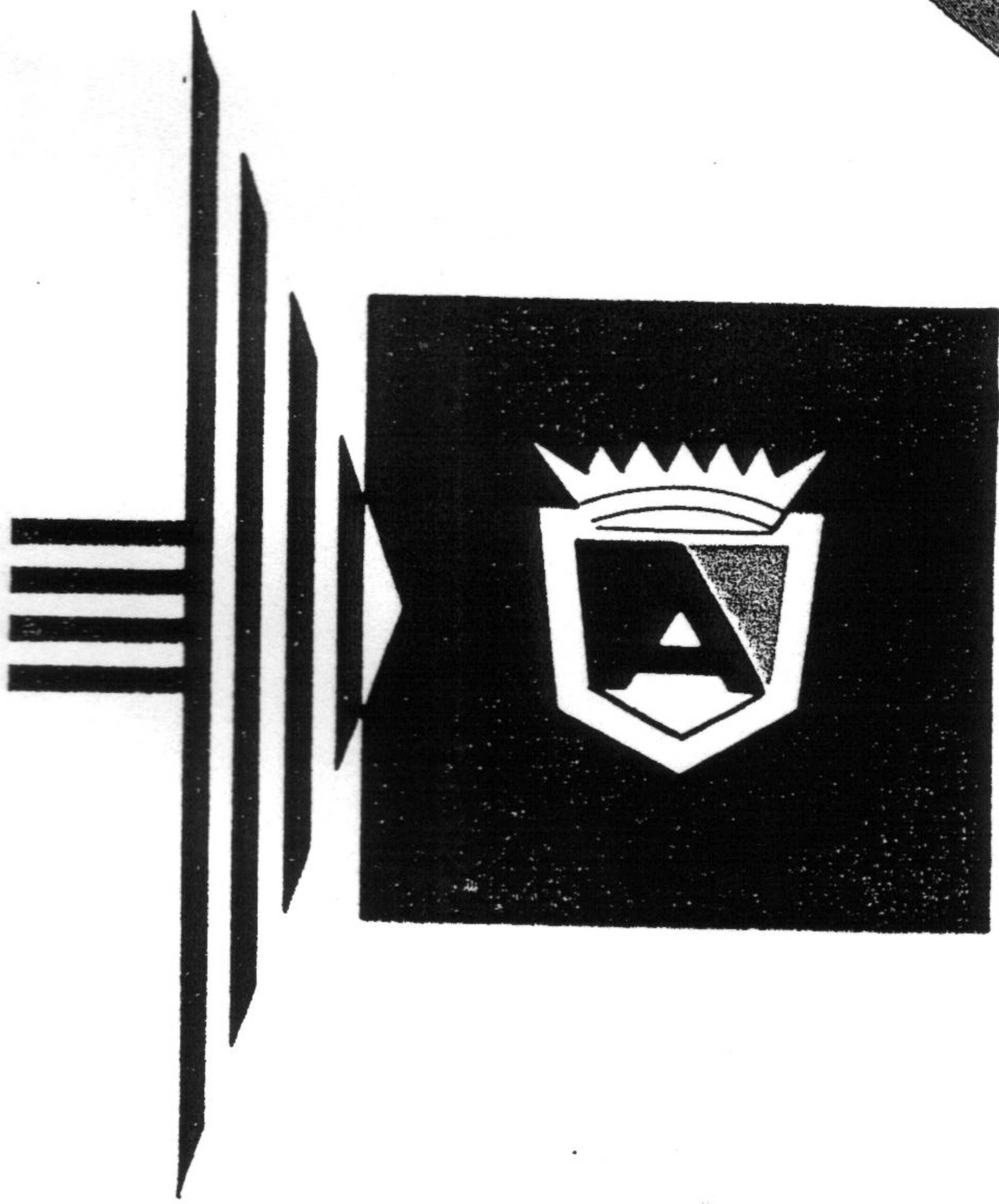

Réf. 11.587 - Produit
SPRIDO POLISH
Flacon 1/8



Réf. 11.598 - Vernis
protège chromes



Réf. 11.597
SPRIDO
dérouillant



Réf. 11.599
Chrôme-cleaner
S P R I D O
pour entretien
des chromes

Réf. 11.590 - Peinture SPRIDO
boite n° 3 (Indiquer teinte désirée)



Réf. 11.570 - Recharge
SPRIDO baby
(Indiquer teinte désirée)



Réf. 11.567 - Bidon-pis-
toilet SPRIDO baby
(Indiquer teinte désirée)



Réf. 11.569
Poire de projection



Réf. 11.210 - Mastic de
révision SPRIDO
Boite n° 3

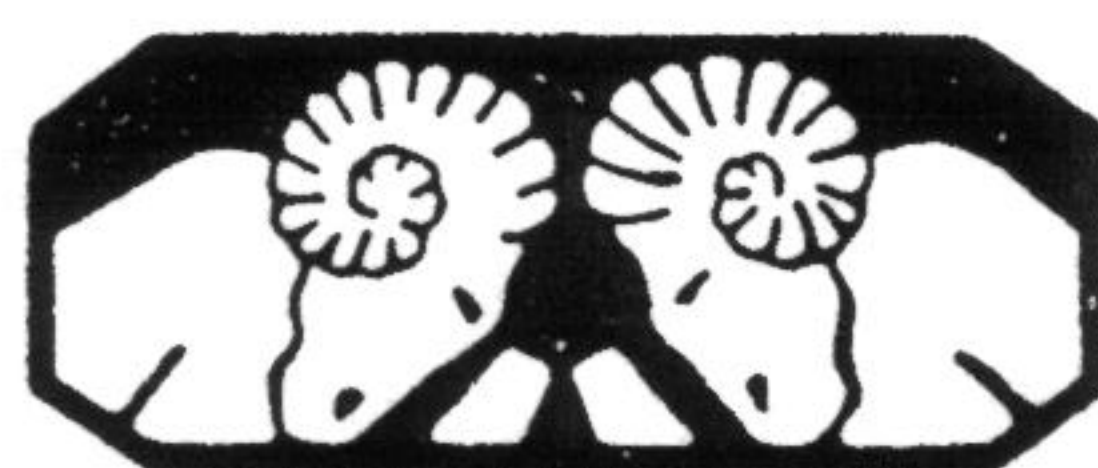
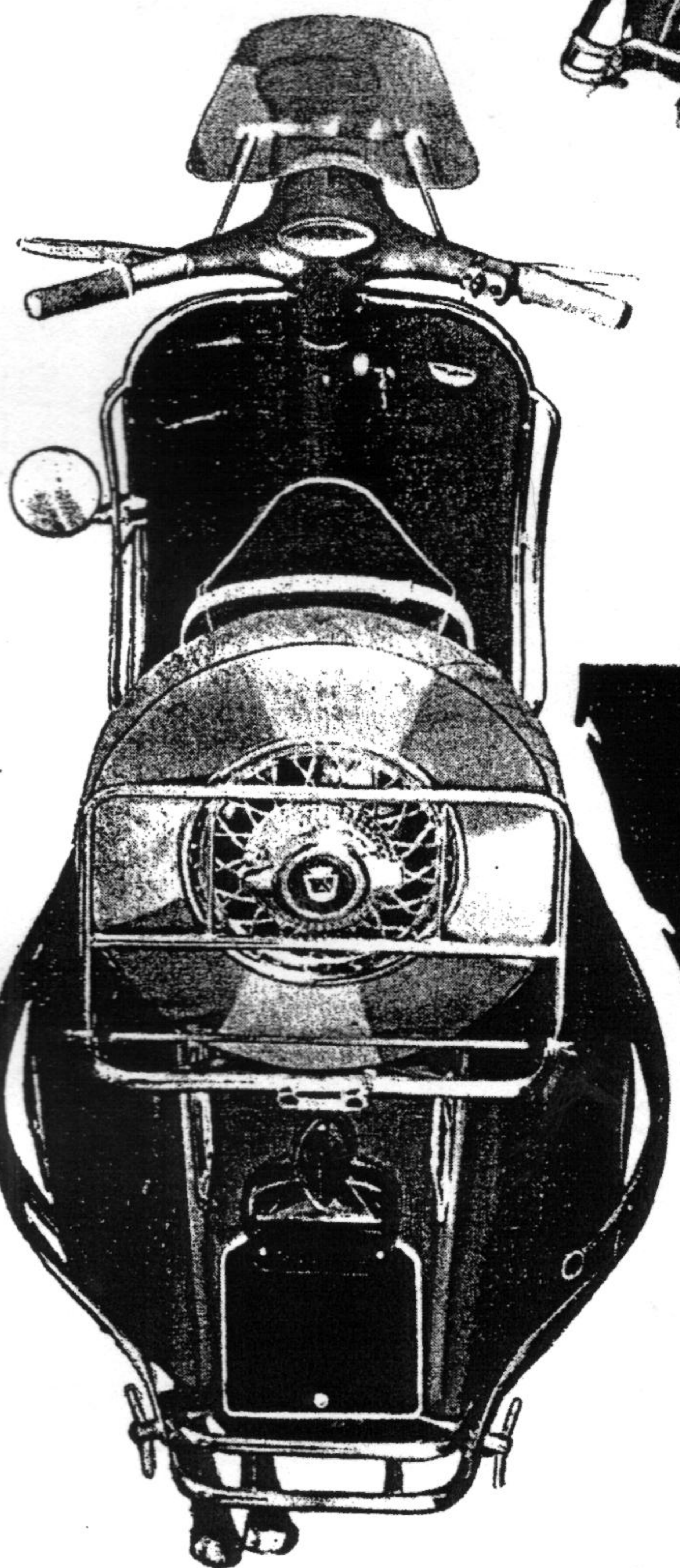
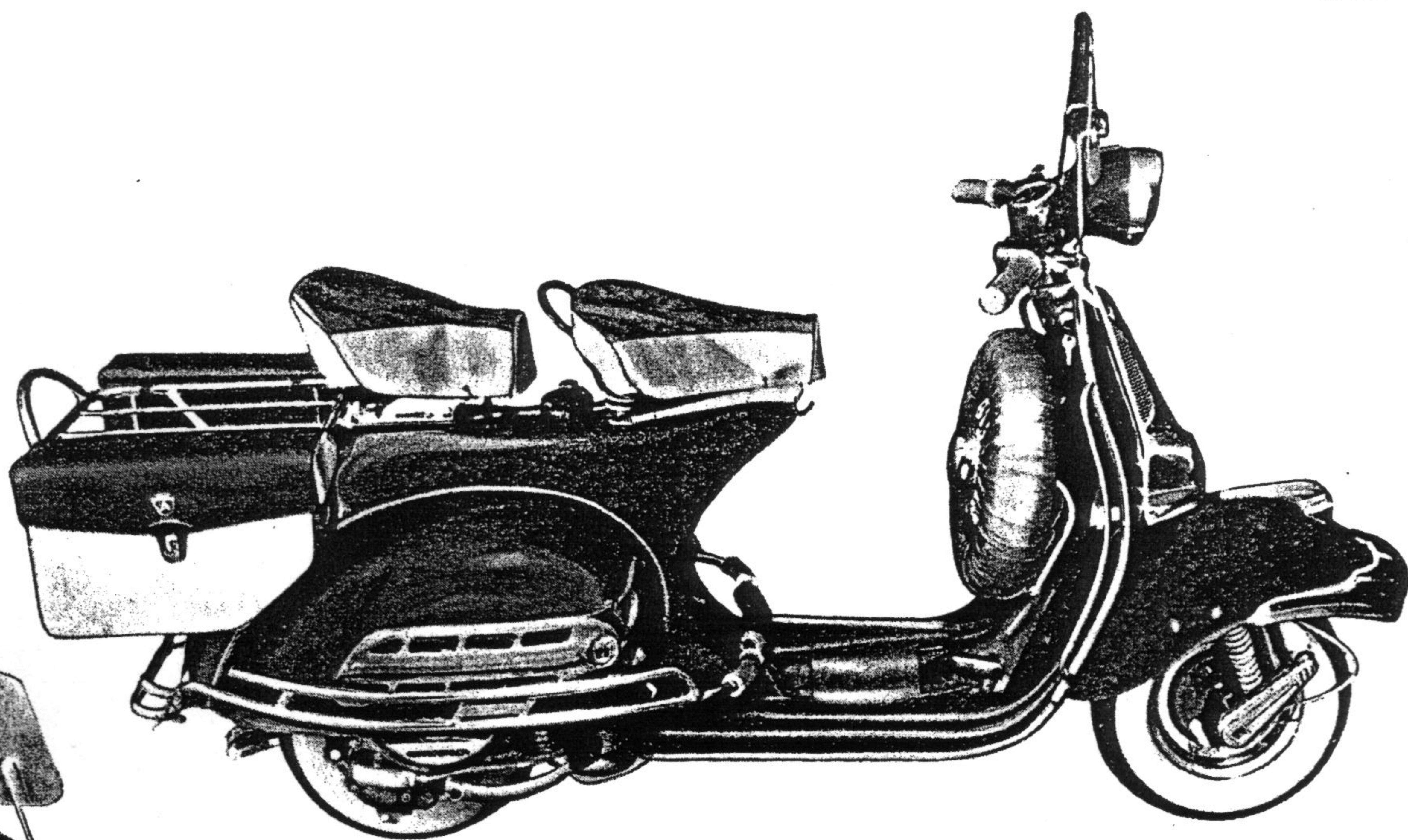

VESPA 150 "60"

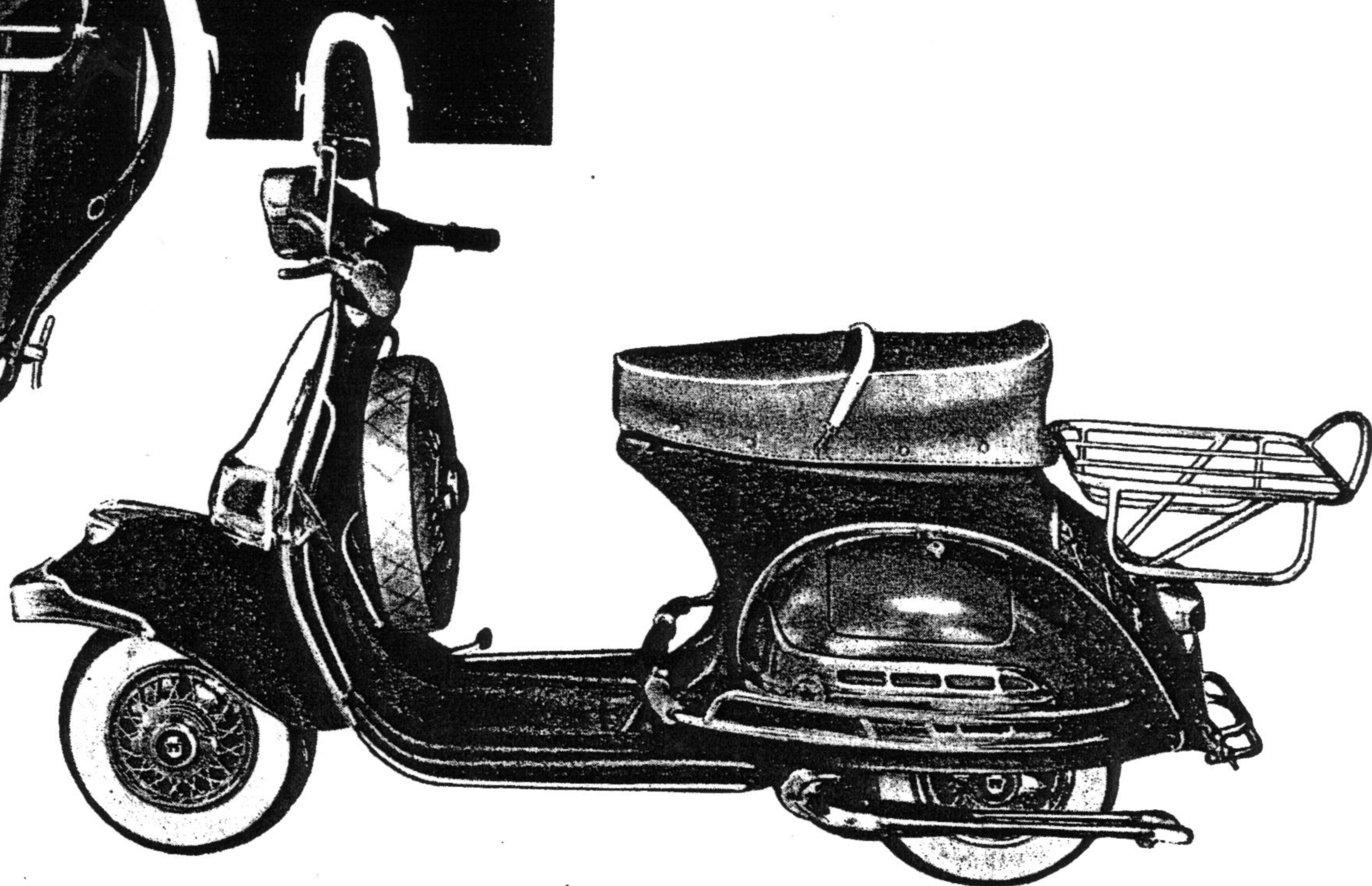

De la part de FAN DE SCOOTER

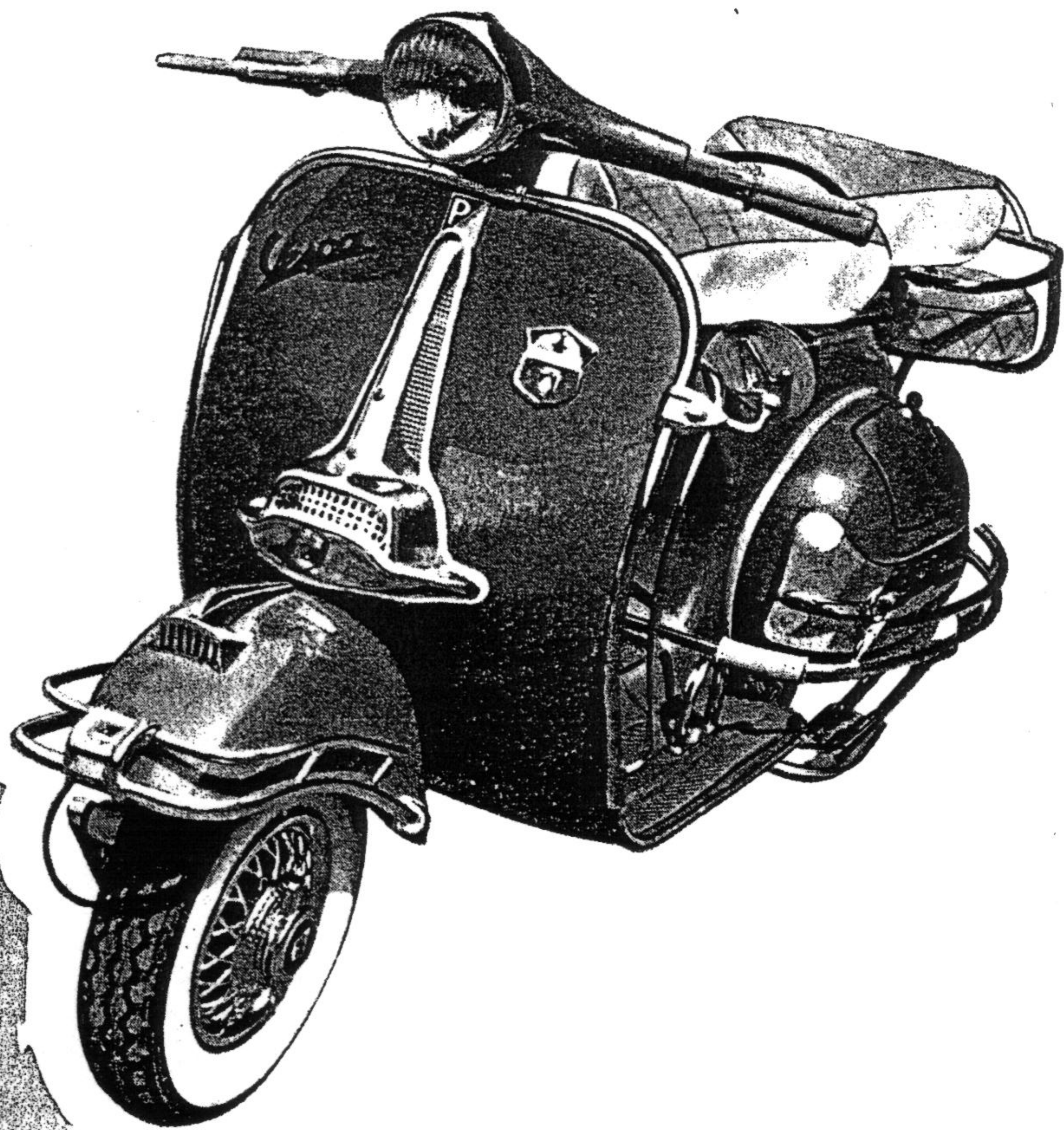

Réf. 59.642 - Parure grand
luxe, 3 pièces (couvre-selle
AV et AR et couvre-roue de
secours) pour mod. 60, col.
rouge-gris vert-gris bleu-gris

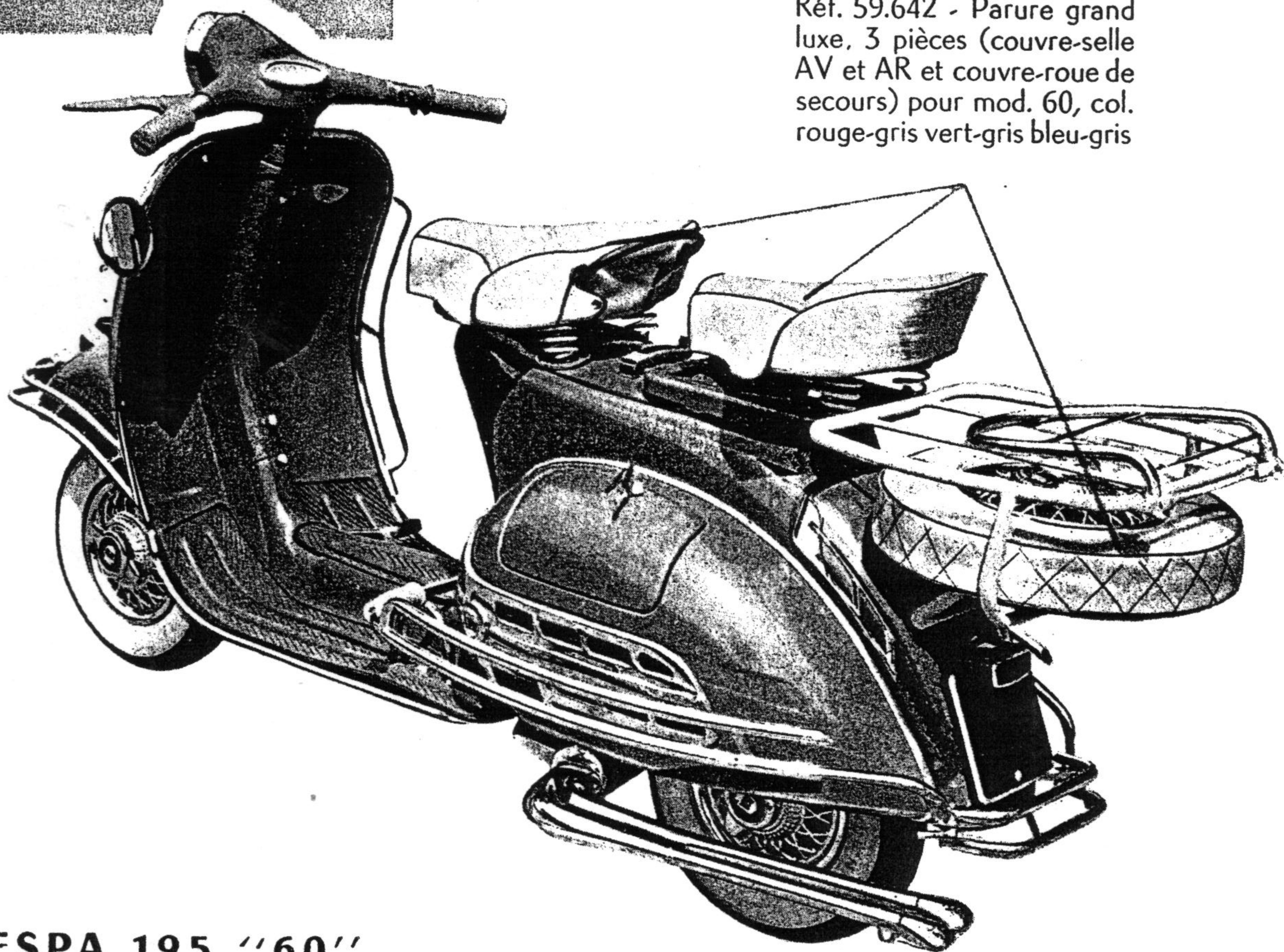

VESPA 125 "60"

De la part de FAN DE SCOOTER.